

TASCAM

D01064201D

CD-200

Compact Disc Player

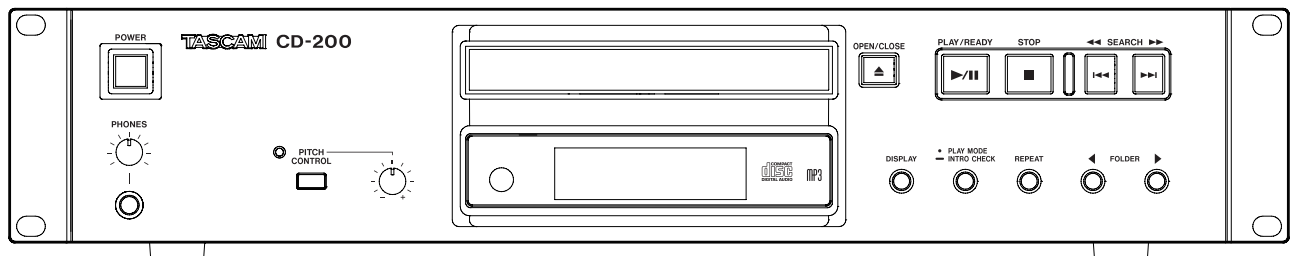

取扱説明書





安全にお使いいただくために

この取扱説明書の表示は、製品を安全に正しくお使いいただき、あなたや他の人々への危害や財産への損害を未然に防止するために、いろいろな絵表示をしています。その表示と意味は次のようになっています。内容をよく理解してから本文をお読みください。









表示の意味

 警告	この表示を無視して、誤った取扱いをすると、人が死亡または重傷を負う可能性が想定される内容を示しています。
 注意	この表示を無視して、誤った取扱いをすると、人が傷害を負う可能性が想定される内容および物的損害のみの発生が想定される内容を示しています。





絵表示の例

	△ 記号は注意（警告を含む）を促す内容があることを告げるものです。
	⊘ 記号は禁止の行為であることを告げるものです。 図の中に具体的な禁止内容（左図の場合は分解禁止）が描かれています。
	● 記号は行為を強制したり指示する内容を告げるものです。 図の中に具体的な指示内容（左図の場合は電源プラグをコンセントから抜け）が描かれています。





警告

	万一、煙が出ている、変なにおいや音がするなどの異常状態のまま使用すると、火災・感電の原因となります。すぐに機器本体の電源スイッチを切り、電源プラグをコンセントから抜いてください。煙が出なくなるのを確認して販売店またはティアック修理センターに修理をご依頼ください。
	万一、機器の内部に異物や水などが入った場合は、まず機器本体の電源スイッチを切り、電源プラグをコンセントから抜いて、販売店またはティアック修理センターにご連絡ください。そのまま使用すると火災・感電の原因となります。
	万一、この機器を落としたり、キャビネットを破損した場合は、機器本体の電源スイッチを切り、電源プラグをコンセントから抜いて、販売店またはティアック修理センターにご連絡ください。そのまま使用すると火災・感電の原因となります。
	電源コードが傷んだら（芯線の露出、断線など）販売店またはティアック修理センターに交換をご依頼ください。そのまま使用すると火災・感電の原因となります。
	電源プラグの刃および刃の付近にほこりや金属物が付着している場合は、電源プラグを抜いてから乾いた布で取り除いてください。そのまま使用すると火災・感電の原因となります。
	この機器を設置する場合は、壁から20cm以上の間隔をおいてください。また、放熱をよくするために、他の機器との間は少し離して置いてください。ラックなどに入れるときは、機器の天面から5cm以上、背面から10cm以上のすきまをあけてください。内部に熱がこもり、火災の原因となります。
	この機器を使用できるのは日本国内のみです。表示された電源電圧（交流100ボルト）以外の電圧で使用しないでください。また、船舶などの直流（DC）電源には接続しないでください。火災・感電の原因となります。
	この機器の隙間などから内部に金属類や燃えやすいものなどを差し込んだり、落とし込んだりしないでください。火災・感電の原因となります。

⚠ 警告

	<p>電源コードの上に重いものをのせたり、コードが本機の下敷にならないようにしてください。コードに傷がついて、火災・感電の原因となります。</p>
	<p>電源コードを傷つけたり、加工したり、無理に曲げたり、ねじったり、引っ張ったり、加熱したりしないでください。コードが破損して、火災・感電の原因となります。</p>
	<p>この機器のカバーは絶対に外さないでください。感電の原因となります。内部の点検・修理は販売店またはティアック修理センターにご依頼ください。</p>
	<p>この機器を改造しないでください。火災・感電の原因となります。</p>
	<p>この機器の上に花瓶や水などの入った容器や小さな金属物を置かないでください。こぼれたり、中に入った場合火災・感電の原因となります。</p>

⚠ 注意

	<p>移動させる場合は、電源スイッチを切り、必ず電源プラグをコンセントから抜き、機器間の接続コードなど外部の接続コードを外してから行ってください。コードが傷つき、火災・感電の原因となることがあります。</p> <p>旅行などで長期間、この機器をご使用にならないときは、安全のため必ず電源プラグをコンセントから抜いてください。</p> <p>お手入れの際は安全のため電源プラグをコンセントから抜いて行ってください。</p>
	<p>オーディオ機器、スピーカーなどの機器を接続する場合は、各々の機器の取扱説明書をよく読み、電源を切り、説明に従って接続してください。また接続は指定のコードを使用してください。</p> <p>電源を入れる前には音量を最小にしてください。突然大きな音が出て聴力障害などの原因となることがあります。</p> <p>この機器はコンセントの近くに設置し、電源プラグに容易に手が届くようにしてください。</p>
	<p>次のような場所に置かないでください。火災、感電やけがの原因となることがあります。</p> <ul style="list-style-type: none"> ・ 調理台や加湿器のそばなど油煙や湯気があたる場所 ・ 湿気やほこりの多い場所 ・ ぐらついた台の上や傾いた所など不安定な場所 <p>電源コードを熱器具に近付けないでください。コードの被ふくが溶けて、火災・感電の原因となることがあります。</p> <p>電源プラグを抜くときは、電源コードを引っ張らないでください。コードが傷つき、火災・感電の原因となることがあります。必ずプラグを持って抜いてください。</p>
	<p>5年に一度くらいは機器内部の掃除を販売店またはティアック修理センターにご相談ください。内部にほこりがたまったら、長い間掃除をしないと火災や故障の原因となることがあります。特に、湿気の多くなる梅雨期の前に行うと、より効果的です。なお、掃除費用についてはご相談ください。</p>
	<p>濡れた手で電源プラグを抜き差ししないでください。感電の原因となることがあります。</p>

電池の取り扱いについて

本製品は電池を使用しています。誤った使用による発熱、発火、液漏れなどを避けるため、以下の注意事項を必ず守ってください。

警告 (乾電池に関する警告)



乾電池は絶対に充電しないでください。
乾電池の破裂、液もれにより、火災・けがの原因となります。

警告 (電池に関する警告)



電池を入れるときは、極性表示（プラス⊕とマイナス⊖の向き）に注意し、電池ケースの表示されているとおりに正しく入れてください。

間違えると電池の破裂、液もれにより、火災、けがや周囲を汚損する原因となることがあります。

保管や廃棄をする場合は、他の電池や金属製のものとは接触しないように、テープなどで端子を絶縁してください。

使い終わった電池は電池に記載された廃棄方法、もしくは各市町村の廃棄方法に従って捨ててください。

指定以外の電池は使用しないでください。また、新しい電池と古い電池、または種類の違う電池を混ぜて使用しないでください。

電池の破裂、液もれにより、火災、けがや周囲を汚損する原因となることがあります。

電池を金属製の小物類と一緒に携帯、保管しないでください。電池がショートして液もれや破裂などの原因となることがあります。



電池は、加熱したり、分解したり、火や水の中に入れてください。

電池の破裂、液もれにより、火災、けがや周囲を汚損する原因となることがあります。

液がもれた場合は、電池ケースについた液をよく拭き取ってから新しい電池を入れてください。
液が目に入った時には失明の恐れがありますので、目をこすらずにすぐにきれいな水で洗ったあと、ただちに医師にご相談ください。液が体や衣服に付いた時は皮膚の怪我・やけどの原因になるのできれいな水で洗い流したあと、ただちに医師にご相談ください。

電池の挿入や交換は、本機の電源を切った状態で行ってください。

長時間使用しないときは電池を取り出しておいてください。

電池から液がもれて火災、けが、周囲を汚損する原因となることがあります。

もし液がもれた場合は、電池ケースについた液をよく拭き取ってから新しい電池を入れてください。



分解しないでください。

電池内の酸性物質により、皮膚や衣服を損傷する恐れがあります。

安全にお使いいただくために	2	第6章 トラブルシューティング.....	24
電池の取り扱いについて	4		
第1章 はじめに.....	6	第7章 仕様.....	25
本機の概要	6	定格.....	25
本製品の構成.....	6	一般.....	25
本書の表記	6	寸法図	26
商標に関して.....	6		
設置上の注意.....	6		
結露について.....	7		
製品のお手入れ.....	7		
CD（コンパクトディスク）について.....	7		
取り扱い上の注意.....	7		
アフターサービス.....	7		
第2章 各部の名称と働き	8		
フロントパネル.....	8		
リアパネル	9		
ワイヤレスリモコン（RC-CD200）.....	10		
ディスプレイ.....	11		
第3章 準備	12		
接続する	12		
ヘッドホンの接続.....	12		
外部オーディオ機器の接続	12		
リモコンを準備する.....	13		
乾電池の入れ方.....	13		
乾電池の交換時期.....	13		
乾電池についての注意	13		
リモコン使用上の注意	13		
第4章 CDの再生.....	14		
再生可能なディスク.....	14		
データCDのフォルダとトラックについて	14		
CDをセットする	15		
再生する	15		
トラックを選ぶ.....	16		
前後のトラックにスキップする.....	16		
トラック番号を指定する	16		
早送り/早戻しサーチ	16		
フォルダ再生（データCDのみ）.....	17		
フォルダを選ぶ.....	17		
再生モード	17		
再生モードを選択する	17		
プログラム再生.....	18		
プログラムを設定する	18		
プログラムを確認する	19		
プログラムトラックを差し替える	20		
プログラムを追加する	20		
プログラムを消去する	20		
時間や文字情報の表示	20		
リピート再生.....	21		
ピッチコントロール.....	21		
イントロチェック.....	22		
第5章 メッセージ一覧.....	23		
動作メッセージ.....	23		
警告メッセージ.....	23		
エラーメッセージ.....	23		

第1章 はじめに

このたびは、TASCAM Compact Disc Player CD-200をお買いあげいただきまして、誠にありがとうございます。

ご使用になる前に、この取扱説明書をよくお読みになり、正しい取り扱い方法をご理解いただいたうえで、末永くご愛用くださいますようお願い申し上げます。お読みになったあとは、いつでも見られるところに保管してください。

また取扱説明書は、弊社ウェブサイト (<http://tascam.jp/>) からダウンロードすることができます。

本機の概要

- オーディオCD (CD-DA) の他に、WAV形式、MP3形式のファイル収録したデータCD (CD-ROM) の再生が可能。
- CD-R、CD-RWディスクの再生が可能。
- 2U、EIAラックマウントサイズ。
- アナログ出力 (RCA) およびデジタル出力 (コアキシャルおよびオプティカル) を装備。
- ヘッドホンによるモニターが可能。
- テンキーを装備したワイヤレスリモコンを付属。
- CDテキストおよびID3タグに対応し、文字情報 (アーティスト名、アルバム名、トラック名など) の表示が可能。
- 3種類の再生モード (連続、シャッフル、プログラム)。
- リピート再生機能 (シングルリピート、オールリピート)。
- ピッチコントロール機能 (±12.5%)。
- イントロチェック機能。
- データCDのフォルダ再生機能。
- 時間表示 (オーディオCDはトラック経過時間、トラック残時間または総残時間、データCDは総経過時間) が可能。
- 10秒のショックブルーフメモリー (音飛びガード) を搭載。

本製品の構成

本製品の構成は以下の通りです。

なお開梱は、本体に損傷を与えないよう慎重に行ってください。梱包箱と梱包材は後日輸送するときのために保管しておいてください。

付属品が不足している場合や輸送中の損傷が見られる場合、当社までご連絡ください。

- | | |
|------------------------|---|
| ● 本体 | 1 |
| ● ワイヤレスリモコン (RC-CD200) | 1 |
| ● 単3形乾電池 | 2 |
| ● ラックマウントビスキット | 1 |
| ● 保証書 | 1 |
| ● 取扱説明書 (本書) | 1 |

本書の表記

本書では以下のような表記を使います。

- 本機および外部機器のキー/端子などを「MENUキー」のように太字で表記します。
- ディスプレーに表示される文字を“REPEAT”のように“_”で括って表記します。
- 「CD-DA」形式のことを「オーディオCD」形式と表記する場合があります。
- MP3オーディオファイルやWAVオーディオファイルを記録したCDを「データCD」と表記します。
- 必要に応じて追加情報などを、「ヒント」、「メモ」、「注意」として記載します。

ヒント

本機をこのように使うことができる、といったヒントを記載します。

メモ

補足説明、特殊なケースの説明などをします。

注意

指示を守らないと、人がけがをしたり、機器が壊れたり、データが失われたりする可能性がある場合に記載します。

商標に関して

- * TASCAMはティアック株式会社の登録商標です。
- * MPEG Layer-3 audio coding technology licensed from Fraunhofer IIS and Thomson.
- * その他、記載されている会社名、製品名、ロゴマークは各社の商標または登録商標です。

設置上の注意

- 本製品の動作保証温度は摂氏5度～35度です。
- 本製品は水平に設置してください。
- 放熱を良くするために、本製品の上には物を置かないでください。
- パワーアンプなど熱を発生する機器の上に本製品を置かないでください。

- 本製品をラックにマウントする場合は、付属のラックマウントビスを使って、下図のように取り付けてください。なお、ラック内部では、本製品の上に1U以上（5cm以上）のスペースを開けてください。

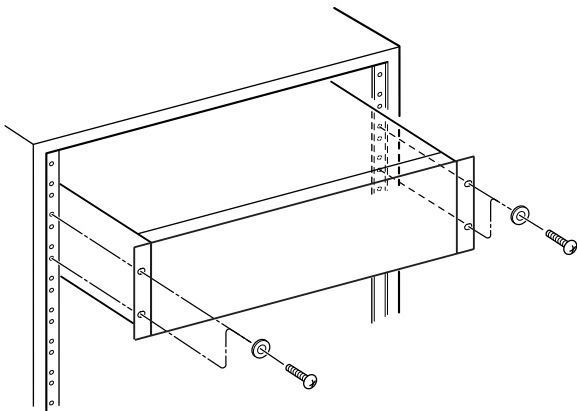

結露について

本製品を寒い場所から暖かい場所へ移動したときや、寒い部屋を暖めた直後など、気温が急激に変化すると結露を生じることがあります。結露したときは約1～2時間放置した後、電源を入れてお使いください。

製品のお手入れ

製品の汚れは、柔らかい布でからぶきしてください。化学ぞうきん、ベンジン、シンナー、アルコールなどで拭かないでください。表面を痛めたり色落ちさせる原因となります。

CD（コンパクトディスク）について

本機は市販の音楽CDのほかに、オーディオCD（CD-DA）形式で記録したCD-RやCD-RWディスク、MP3オーディオファイルあるいはWAVオーディオファイルを記録したCD-RやCD-RWディスクを再生することができます。また8cmCDの再生も可能です。

取り扱い上の注意

- ディスクは、必ずレーベル面を上にして挿入してください。
- ディスクをケースから取り出すときは、ケースの中心を押ししながら、ディスクの外周部分を手で挟むように持ってください。
- 信号録音面（レーベルがない面）には触れないでください。指紋や脂などが付着していると、再生するときにエラーの原因になることがあります。
- 信号録音面に指紋やほこりがついたら、柔らかい布を使って中心から外側に向かって軽く拭いてください。ディスクの汚れは音質低下の原因となりますので、いつもきれいに清掃して保管してください。

- ディスクの清掃に、レコードクリーナー、帯電防止剤、ベンジン、シンナーなどの化学薬品を使用することは絶対お止めください。表面が変質して再生不能になる恐れがあります。
- ディスクにラベルなどを貼ることはおやめください。盤面にセロハンテープやレンタルCDのシールなどはがしたあとがあるもの、またシールなどから糊がはみ出ているものは使用しないでください。そのまま本製品にかけると、ディスクが取り出せなくなったり、故障の原因となることがあります。
- 市販のCD用スタビライザーは、絶対に使用しないでください。再生できなくなったり、故障の原因になります。
- ヒビが入ったディスクは使用しないでください。
- ハート形や名刺形、八角形など特殊形状のCDは、機器の故障の原因になりますので使用しないでください。

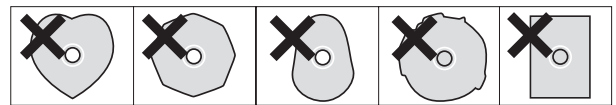

- いくつかのレコード会社より「コピーコントロールCD」と銘付った著作権保護を目的としたディスクが販売されています。これらはCD規格に則っていないディスクも存在するため、本機で再生できない場合があります。

アフターサービス

- この製品には保証書を別途添付しております。保証書は所定事項を記入してお渡ししておりますので、大切に保管してください。
- 保証期間はお買い上げ日より1年です。保証期間中は記載内容によりティアック修理センターが修理いたします。ただし、業務用製品の場合は、保証期間内であっても使用1,000時間を超えた場合は有償になります。その他の詳細につきましては保証書をご参照ください。
- 保証期間経過後、または保証書を提示されない場合の修理などについては、お買い上げの販売店またはティアック修理センターなどにご相談ください。修理によって機能を維持できる場合は、お客さまのご要望により有料修理いたします。
- 万一、故障が発生し修理を依頼される場合は、次の事項を確認の上、ティアック修理センターまでご連絡ください。
 - 型名、型番（CD-200）
 - 製造番号（Serial No.）
 - 故障の症状（できるだけ詳しく）
 - お買い上げ年月日
 - お買い上げ販売店名
- お問い合わせ先につきましては、巻末をご参照ください。

第2章 各部の名称と働き

フロントパネル

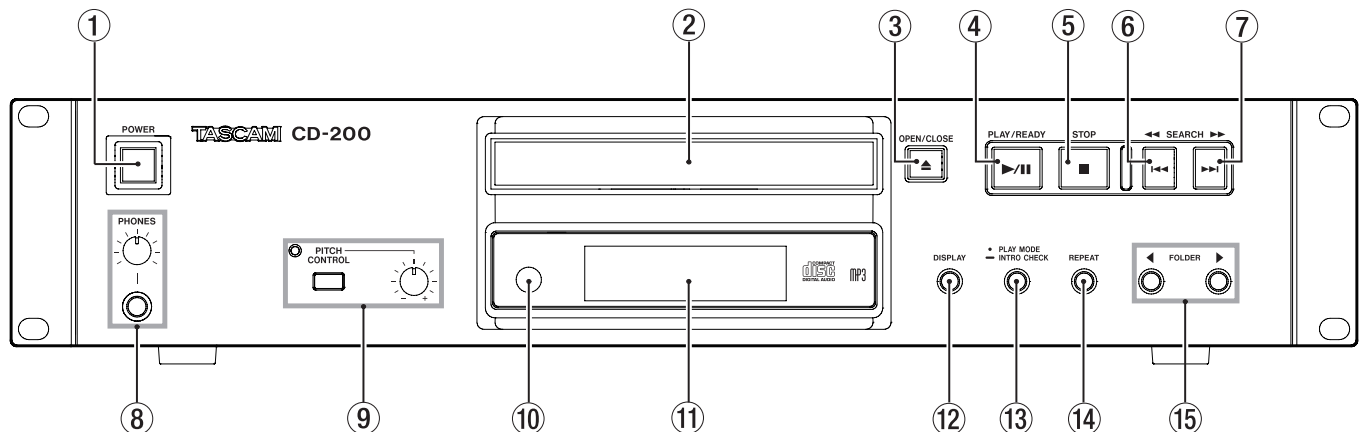

- ① **POWERスイッチ**
電源をオン/オフします。
- ② **ディスクトレイ**
OPEN/CLOSEキーを押してディスクトレイを開け、ディスクのセット/取り出しを行います。
ディスクトレイを閉じるときはOPEN/CLOSEキーを押します。
- ③ **OPEN/CLOSEキー**
ディスクトレイを開閉します。
- ④ **PLAY/READYキー**
停止中または一時停止中に押すと再生を開始します。
再生中に押すと一時停止状態になります。
- ⑤ **STOPキー**
再生を停止します。
- ⑥ **SEARCH ◀◀ [◀◀]**
短く押すと手前のトラックにスキップします。
押し続けると早戻しサーチを行います。
- ⑦ **SEARCH ▶▶ [▶▶]**
短く押すと次のトラックにスキップします。
押し続けると早送りサーチを行います。
- ⑧ **PHONESジャック/つまみ**
PHONESジャックにステレオヘッドホンを接続します (ステレオ標準ホンジャック)。PHONESつまみを使って、PHONESジャックから出力されるCD再生音のボリュームを調節します。
- ⑨ **PITCH CONTROLスイッチ/ インジケータ/つまみ**
PITCH CONTROLスイッチを使ってCDのピッチコントロール機能のオン/オフを行います。オンにするとインジケータが点灯します。つまみを使って再生ピッチを調節します (±12.5%)。 (→ 21ページ「ピッチコントロール」)
- ⑩ **リモコン受光部**
付属のワイヤレスリモコン (RC-CD200) の信号を受信します。
リモコンを使用するときは、リモコンの先端をこちらに向けて操作してください。
- ⑪ **ディスプレイ**
各種情報を表示します。
- ⑫ **DISPLAYキー**
このキーを押すと、ディスプレイのメイン表示部に現在表示されている情報 (再生時間や文字情報) の種類が2秒間表示されます。その間に再びこのキーを押すと、表示情報の種類が切り換わります。表示できる情報の種類はディスクの種類や動作状態によって変わります。 (→ 20ページ「時間や文字情報の表示」)
- ⑬ **PLAY MODE / INTRO CHECKキー**
短く押すと、再生モードが切り換わります。再生モードには連続、シャッフルおよびプログラムの3種類があります (→ 17ページ「再生モード」)。長く押すと、イントロチェック機能が動作します。 (→ 22ページ「イントロチェック」)
- ⑭ **REPEATキー**
リピート再生を行うには、このキーを押してシングルリピートまたはオールリピートを選択します。リピート再生を解除するときにもこのキーを押します。 (→ 21ページ「リピート再生」)
- ⑮ **FOLDER ◀ / ▶キー**
データCDをセットしているときにこれらのキーを押すと、再生対象となるフォルダが切り換わります。“ALL”を選ぶことによって全フォルダを再生対象にすることもできます。 (→ 17ページ「フォルダ再生 (データCDのみ)」)

リアパネル

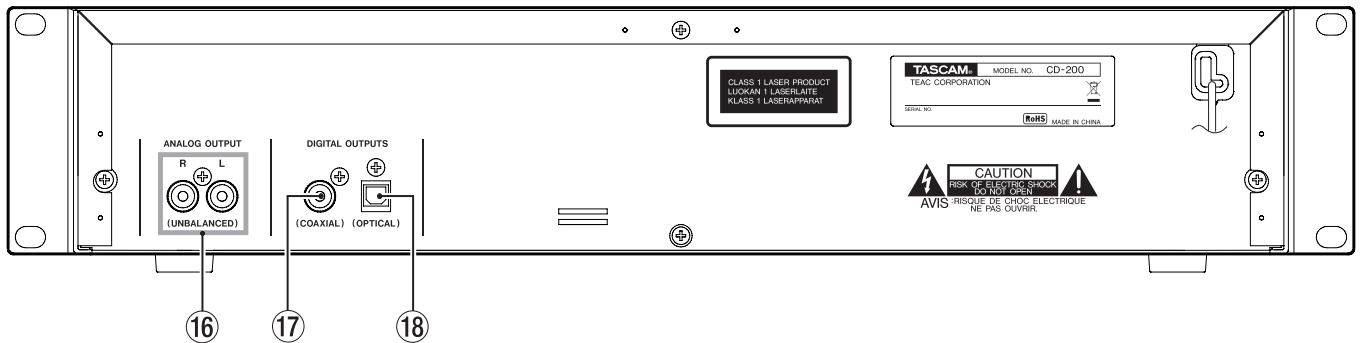

①⑥ ANALOG OUTPUT (UNBALANCED) 端子

CDの再生信号をアナログ出力します（-10dBV）。

①⑦ DIGITAL OUTPUTS (COAXIAL) 端子

CDの再生信号をS/PDIFフォーマットでデジタル出力します。

①⑧ DIGITAL OUTPUTS (OPTICAL) 端子

CDの再生信号をS/PDIFフォーマットでデジタル出力します。

ワイヤレスリモコン (RC-CD200)

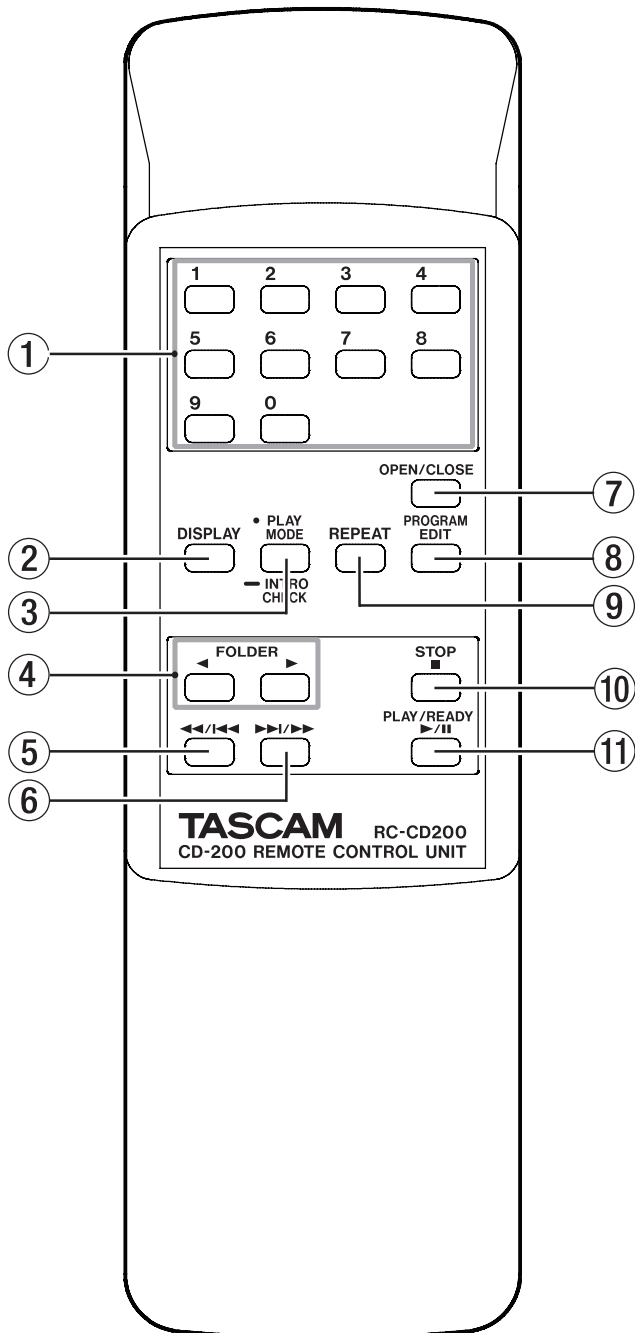

- ① **テンキー**
CD再生時やプログラム入力時のトラック番号指定に使用します。
- ② **DISPLAYキー**
このキーを押すと、ディスプレイのメイン表示部に現在表示されている情報(再生時間や文字情報)の種類が2秒間表示されます。その間に再びこのキーを押すと、表示情報の種類が切り換わります。表示できる情報の種類はディスクの種類や動作状態によって変わります。(→20ページ「時間や文字情報の表示」)
- ③ **PLAY MODE / INTRO CHECK キー**
短く押すと、再生モードが切り換わります。再生モードには連続、シャッフルおよびプログラムの3種類があります(→17ページ「再生モード」)。長く押すと、イントロチェック機能が動作します。(→22ページ「イントロチェック」)
- ④ **FOLDER ◀ / ▶ キー**
データCDをセットしているときにこれらのキーを押すと、再生対象となるフォルダが切り換わります。“All”を選ぶことによって全フォルダを再生対象にすることもできます。(→17ページ「フォルダ再生(データCDのみ)」)
- ⑤ **◀◀ / ▶▶ キー**
短く押すと手前のトラックにスキップします。押し続けると早戻しサーチを行います。
- ⑥ **▶▶ / ▶▶ キー**
短く押すと次のトラックにスキップします。押し続けると早送りサーチを行います。
- ⑦ **OPEN/CLOSEキー**
ディスクトレイを開閉します。
- ⑧ **PROGRAM EDITキー**
プログラムの設定、確認、編集を行うときに使用します。(→18ページ「プログラム再生」)
- ⑨ **REPEATキー**
リピート再生を行うには、このキーを押してシングルリピートまたはオールリピートを選択します。リピート再生を解除するときにもこのキーを押します。(→21ページ「リピート再生」)
- ⑩ **STOPキー**
再生を停止します。
- ⑪ **PLAY/READYキー**
停止中または一時停止中に押すと再生を開始します。再生中に押すと一時停止状態になります。

ディスプレイ

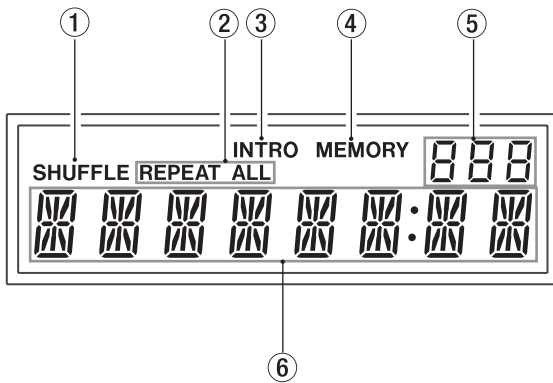

- ① **シャッフル表示**
シャッフル再生モード時に“SHUFFLE”が点灯します。
- ② **リピート再生モード表示**
オールリピートするとき“REPEAT ALL”、シングルリピートするとき“REPEAT”が点灯します。
- ③ **イントロチェック表示**
イントロチェック機能がオンのときに点灯します。
- ④ **プログラム再生表示**
プログラム再生モード時に“MEMORY”が点灯します。
プログラム設定時は点滅します。
- ⑤ **フォルダ番号表示**
データCDをセットしている場合、フォルダ再生時はフォルダ番号を表示し、ディスク（全フォルダ）再生時は“ALL”を表示します。オーディオCDをセットしている場合、“cd”を表示します。
- ⑥ **メイン表示**
トラック番号/時間表示または文字情報表示を行います。また本機の状態（“OPEN”、“CLOSE”、“TOC* READ”など）やメッセージ（“NO DISC”など）の表示も行います。
8文字を超えるものはスクロール表示します。

* TOC : Table Of Contents = ディスクに書かれている曲情報

第3章 準備

接続する

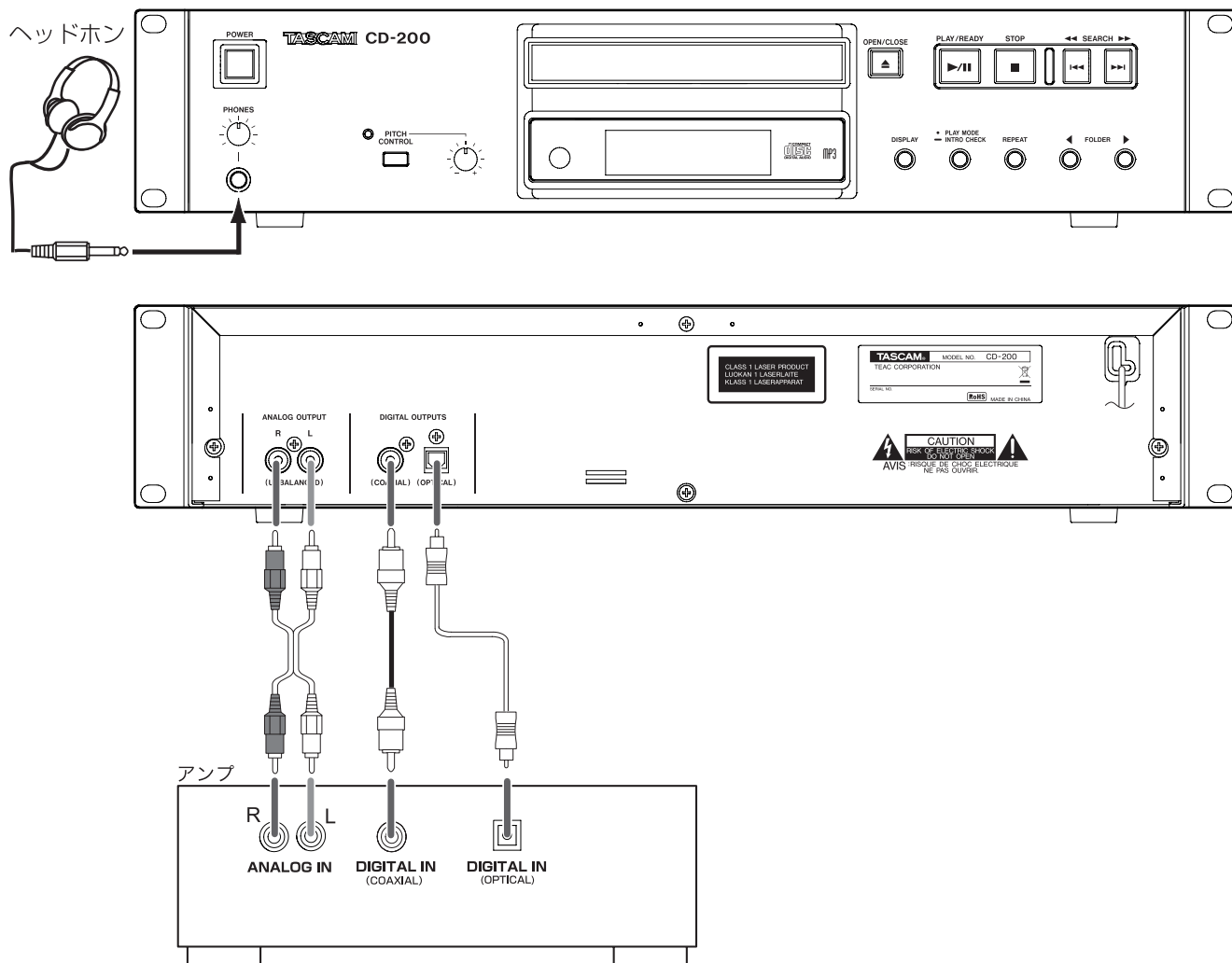

ヘッドホンの接続

フロントパネルのPHONES端子にステレオヘッドホンを接続します。ボリュームはPHONESつまみで調節します。

外部オーディオ機器の接続

本機の出力をアナログ信号またはデジタル信号で、外部のアンプやミキサーなどに送ることができます。ANALOG OUTPUT端子 (RCAピン端子) からはアンバランスのアナログ信号が出力され、DIGITAL OUTPUTS端子からはS/PDIFフォーマットのデジタル信号が出力がされます。DIGITAL OUTPUTS端子はコアキシャルとオプティカルの2種類が用意されていますので、接続する機器に合わせて使います。

注意

- デジタル接続する場合は、コアキシャル、またはオプティカルのどちらか一方で行ってください。
- デジタルダビング時は本機にセットしたディスクの再生準備が完了してからレコーダーの録音を開始するようにしてください。

リモコンを準備する

乾電池の入れ方

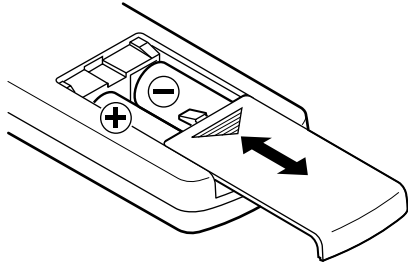

1. 裏側のふたを開けます。
2. ⊕、⊖ の向きに注意して、単3形乾電池を2本挿入します。
3. ふたを閉めます。

乾電池の交換時期

操作範囲が狭くなったり、操作キーを押しても動作しない場合は、2本同時に新しい乾電池に交換してください。

乾電池についての注意

乾電池を誤って使用すると、液もれや破裂などの原因となることがあります。乾電池の注意表示、および本書4ページをよくお読みください。

リモコン使用上の注意

- 赤外線によりコントロールする他の機器を使用時に、本機のリモコンを操作すると、その機器を誤動作させることがあります。
- リモコンは以下の範囲内でご使用ください。

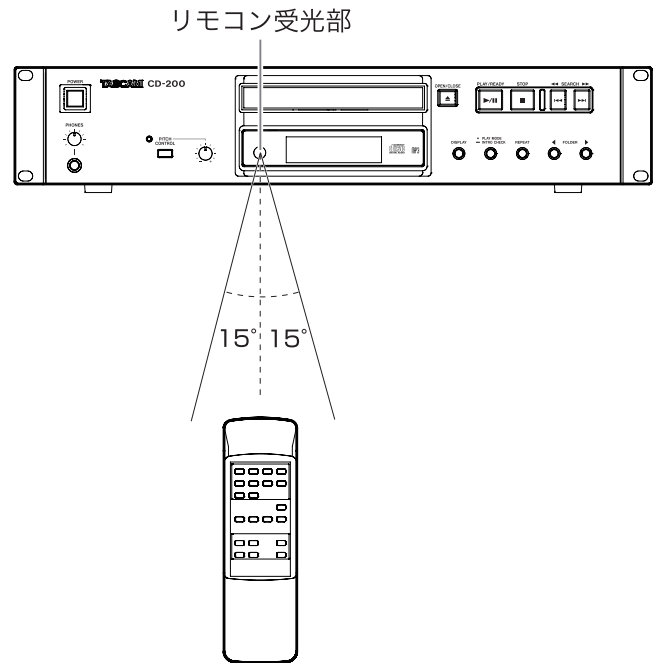

動作距離

正面：7メートル以内

左右15度以内：7メートル以内

第4章 CDの再生

再生可能なディスク

本機は、以下のファイル/ディスクを再生することができます。

● CD-DA (オーディオCD) 形式のディスク

市販の音楽CDや、オーディオCD形式で作成したCD-R、CD-RWディスクを再生できます。

本書ではこれらのディスクを「オーディオCD」と呼びます。

● CD-ROM (データCD) 形式のディスク

MP3ファイルやWAVファイルを収録したディスクを再生できます。

本書ではこれらのディスクを「データCD」と呼びます。

メモ

再生可能なMP3ファイルは、サンプリング周波数32kHz/44.1kHz/48kHz、ビットレート32kbps～320kbpsまたはVBR(可変ビットレート)のファイルです。
再生可能なWAVファイルは、サンプリング周波数8kHz～48kHz、8bit/16bitのファイルです。

注意

MP3ファイルの圧縮方式がVBRのファイルについて

VBRのファイルはフォーマット上の制約により正確な位置検出ができません。そのため、トラック途中でのポイント設定が必要になる機能を本機で行う場合、設定時のポイントと再生を開始するポイントで若干のズレが生じることがあります。

データCDのフォルダとトラックについて

本機はデータCD上の各オーディオファイル(WAVまたはMP3)を「トラック」として扱います。データCDの中には、通常のパソコンのファイルの扱いと同じように、ファイルをフォルダに収納しているものがあります。さらに、いくつかのフォルダをまとめて1つのフォルダに収めるといった、複数階層構造のものもあります。

本機では、各フォルダにフォルダ番号を付けて管理します。フォルダ番号は、階層の浅いフォルダから階層の深いフォルダ(サブフォルダ)に向かってゆく方向で割り当てられます。データCDのルートにオーディオファイルがある場合は、ルートも1つのフォルダとして扱います。

また、各オーディオファイルにはトラック番号を付けて管理します。トラック番号は、フォルダ番号の若いフォルダ内のファイルから順に割り当てられます。

データCDを通常再生すると、オーディオCDと同じように、トラック番号順に再生されます。

すぐ下の階層にオーディオファイルが収納されていないフォルダにはフォルダ番号が割り当てられません。たとえば下図のような構成のディスクの場合、フォルダ5の上の階層のフォルダには番号が割り当てられません。

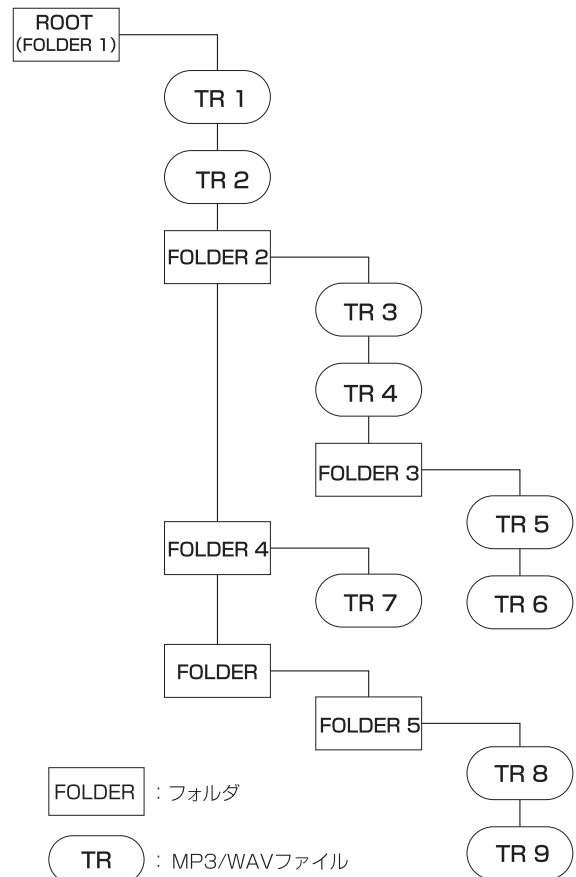

〈データCDの構成例〉

CDをセットする

CDをセットするには、本体またはリモコンの**OPEN/CLOSE**キーを押してディスクトレイを開き、ラベル面を上にしてディスクをのせます。

再度**OPEN/CLOSE**キーを押して、ディスクトレイを閉じます。ディスクをセットすると本機がディスクの情報を読み取り、オーディオCDの場合は総トラック数と総再生時間、データCDの場合はカレントフォルダの総トラック数を、ディスプレイに表示します。

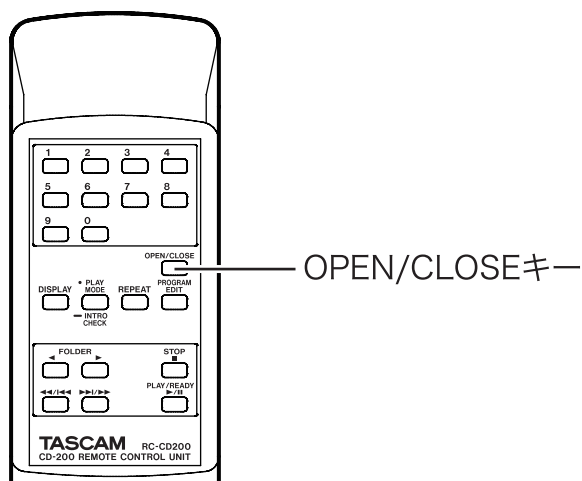
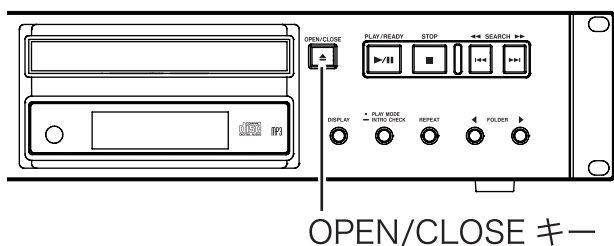

メモ

上記で**OPEN/CLOSE**キーを押してディスクトレイを閉じる代わりに**PLAY/READY**キーを押すと、ディスクトレイを閉じて再生が始まります。

注意

本機を使用中にディスクトレイを開くと、以下の設定が消去されます。

- プログラム
- カレントフォルダ (データCDの場合)

再生する

以下の説明では、必要な接続を終え、本機の電源がオンになっている、CD (オーディオCDまたはデータCD) がセットされていることを前提としています。

CDの再生を始めるには、本体またはリモコンの**PLAY/READY**キーを押します。

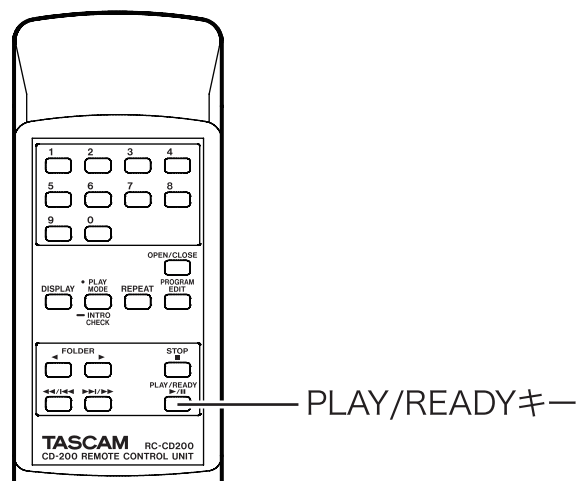
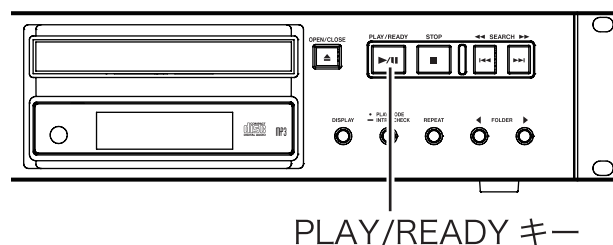

● 再生を停止するには：

本体またはリモコンの**STOP**キーを押します。

● 再生を一時停止するには：

本体またはリモコンの**PLAY/READY**キーを押します。

なお、この取扱説明書では、特に断らないかぎり、再生モードが連続再生モードに設定されているものとして説明しています。(→ 17ページ「再生モード」)

トラックを選ぶ

トラックを選ぶ方法には、前後のトラックに移動する方法（スキップ）と、トラック番号を直接指定する方法があります。

前後のトラックにスキップする

本体のSEARCH ◀◀/▶▶（◀◀/▶▶）キーまたはリモコンのサーチ（◀◀/▶▶、▶▶/▶▶）キーを押します。

トラックを選択した後、本体またはリモコンのPLAY/READYキーを押すと、トラックの再生が始まります。

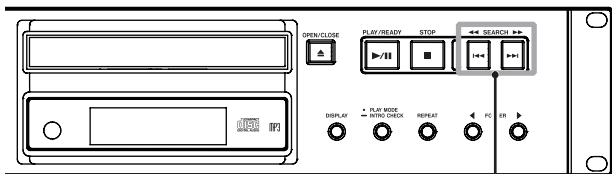

SEARCH ◀◀/▶▶ キー

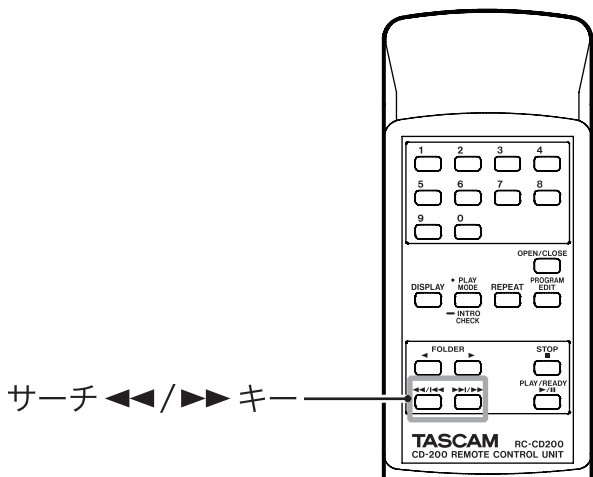

サーチ ◀◀/▶▶ キー

トラック番号を指定する

リモコンのテンキー（0～9）を使用して、再生するトラック番号を直接指定することができます。

トラック番号はオーディオCDの場合は最大2桁、データCDの場合は最大3桁です。

1. リモコンのテンキー（0～9）を使って、トラック番号を入力します。トラック番号は高い桁の数字から順に入力します。

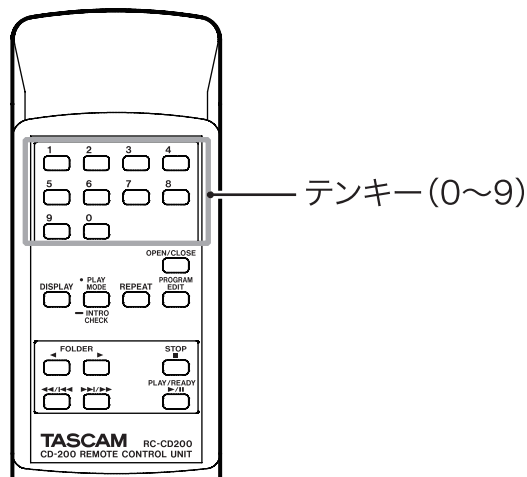

テンキー（0～9）

- トラック1を指定する場合:

1キーを1回押す。

- トラック12を指定する場合:

1キー→2キーの順に押す。

2. 本体またはリモコンのPLAY/READYキーを押します。選択したトラックの再生が始まります。本体またはリモコンのSTOPキーを押すと、トラック番号入力表示が消えて、元の表示に戻ります。

メモ

プログラム、シャッフルモード時はテンキーを使ったトラック指定ができません。

早送り/早戻しサーチ

音声を聞きながらトラック内を早送り/早戻しサーチすることができます。

1. 希望のトラックを再生または一時停止にします。
2. 本体のSEARCH ◀◀/▶▶（◀◀/▶▶）キーまたはリモコンのサーチ（◀◀/▶▶、▶▶/▶▶）キーを押し続けます。早送り/早戻しサーチが始まります。
3. サーチを止めるには、押し続けているキーを離します。サーチを始める前の状態（再生または一時停止）に戻ります。

フォルダ再生（データCDのみ）

データCDの場合、指定したフォルダ（＝カレントフォルダ）を再生範囲にすることができます。以下に説明する方法で再生するフォルダを指定することができます。ただし“ALL”を指定することにより、ディスク全体を再生範囲にすることができます。

フォルダを選ぶ

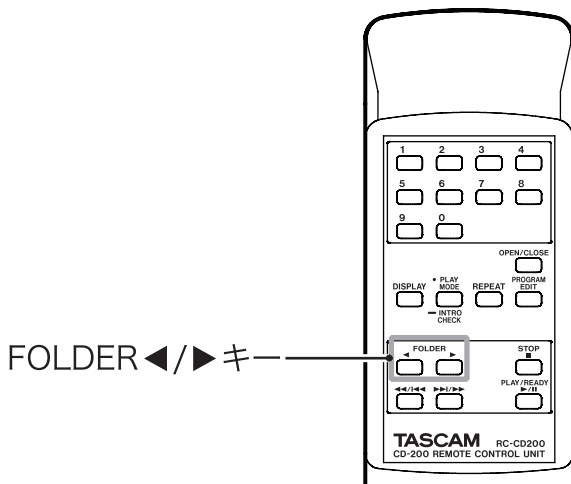
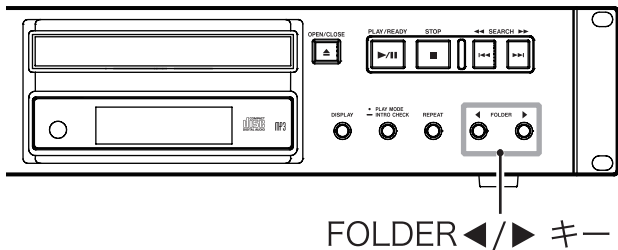

データCDの場合、本体またはリモコンのFOLDER ◀/▶ キーを押すことによって、前後のフォルダにスキップすることができます。それぞれ、手前または次のフォルダの先頭トラックの冒頭にスキップします。なおキーを押したままにすると、次々とフォルダをスキップします。

メモ

フォルダのスキップに従ってカレントフォルダが切り換わります。

再生モード

本機は以下の3種類の方法（再生モード）で、トラックを再生することができます。

連続再生（初期設定）

ディスク上のトラックを番号順に再生します。

メモ

データCDでフォルダ再生モード時は再生中のフォルダ内のトラックを番号順に再生します。詳しくは「フォルダ再生（データCDのみ）」（17ページ）をご覧ください。

シャッフル再生

ディスク上のトラックを、トラック番号に関係なくランダムに再生します。全トラックの再生を終えると停止します。

メモ

データCDでフォルダ再生モード時はカレントフォルダ内のトラックをランダムに再生します。（→ 17ページ「フォルダ再生（データCDのみ）」）

プログラム再生

プログラムした順序でトラックを再生します。詳しくは「プログラム再生」（18ページ）をご覧ください。

再生モードを選択する

本体またはリモコンのPLAY MODE / INTRO CHECKキーを押すたびに、再生モードが切り換わります。ただし、再生中に押すと、連続再生とシャッフル再生の間で切り換わります。プログラム再生を選択するには、停止中またはCDがセットされていないときにPLAY MODE / INTRO CHECKキーを押してください。ディスプレイに、現在選ばれているモードが次のように点灯します。

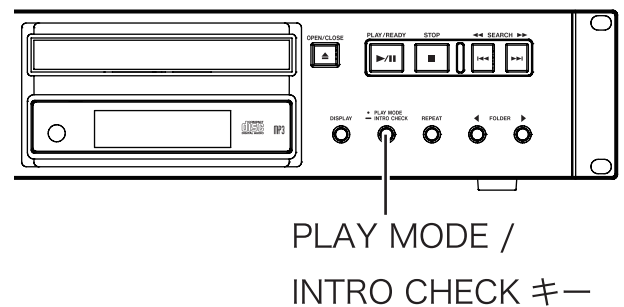

PLAY MODE /
INTRO CHECKキー

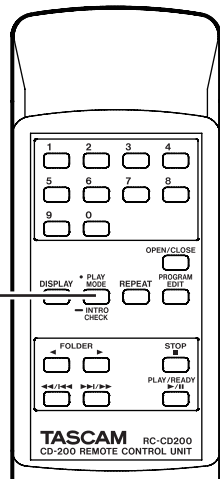

ディスプレイ	再生モード
無点灯	連続再生
SHUFFLE	シャッフル再生
MEMORY	プログラム再生

選択した再生モードは、電源を切っても保持されます。

メモ

- PLAY MODE / INTRO CHECKキーを押した直後、ディスプレイのメイン表示部にも選択したモードが次のように表示されます。
 - 連続再生モード選択時：CONTINUE
 - シャッフル再生モード選択時：SHUFFLE
 - プログラム再生モード選択時：PROGRAM
- 本取扱説明書では、特に断らないかぎり、連続再生モードが選択されている前提で説明を行います。

プログラム再生

プログラム再生を行うには、再生モードをプログラム再生モードにしてからプログラムを設定するか、あるいは、あらかじめプログラムを設定してからプログラム再生モードにします。(→ 17ページ「再生モードを選択する」)

プログラム再生モード中、本体またはリモコンのPLAY/READYキーを押すと、設定しているプログラムの1曲目(プログラムステップ“01”)から順に再生を行います。本体のSEARCH<<</>>>(I<<</>>>)キーまたはリモコンのサーチ(<<</>>>、>>>/>>>)キーを押すと、手前/次のプログラムステップにスキップします。

プログラム再生モードでは停止中にプログラム数と総プログラム時間が表示されます(データCDの場合、総プログラム時間が表示されません)。



プログラムを設定する

プログラムが設定されていない場合、以下の手順でリモコンを使ってプログラムを設定することができます。

メモ

- 本体からのプログラムの設定はできません。
- 現在の再生モードにかかわらず、いつでもプログラムを設定することができます。
- ディスクトレイを開くとプログラムが消去されます。

1. 停止中にPROGRAM EDITキーを押します。

PROGRAM
EDITキー

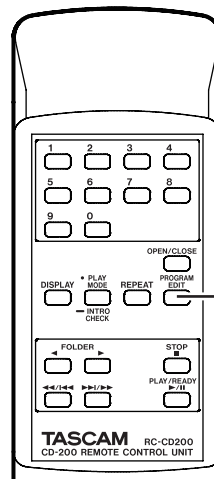

プログラム設定モードになり、プログラムが未設定の場合は、プログラムステップ“01”にトラックを登録できる状態になります（“MEMORY”点滅）。

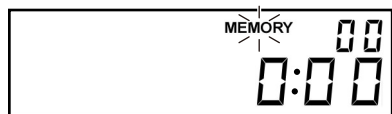

[オーディオCDの場合]

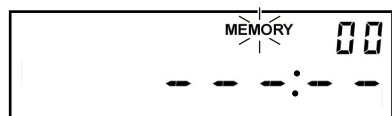

[データCDの場合]

メモ

プログラムがすでに設定されている場合、プログラムステップ“01”に登録されているトラック番号と再生時間が表示されます。（→19ページ「プログラムを確認する」）

2. テンキーまたはサーチ（◀◀/▶▶、▶▶/▶▶）キーを使って、プログラムステップ“01”に登録するトラックを選びます（“MEMORY”とトラック番号が点滅）。

テンキーを使った場合、左の桁から順に入力されます。

プログラムステップ

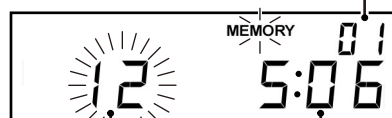

トラック番号 再生時間

[オーディオCDの場合]

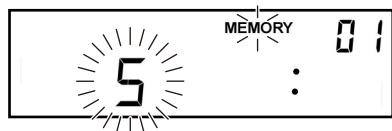

[データCDの場合]

メモ

- データCDの場合、テンキーまたはサーチ（◀◀/▶▶、▶▶/▶▶）キーを押してから1秒以上経過すると、ディスプレイがファイル名表示に切り換わりますが、プログラムの設定は可能です。
- トラックを選択した状態でSTOPキーを押すと、トラック選択がキャンセルされ、再びトラックを選択できる状態に戻ります。

3. PROGRAM EDITキーを押します。

選んだトラックがプログラムステップ“01”に登録され、次のプログラムステップに登録できる状態になります。



4. 上記手順2.と3.を繰り返して、希望のトラックを順次、登録していきます。

5. プログラム設定を終えたら、次のプログラムステップにトラックに登録できる状態のときに再度PROGRAM EDITキーを押します。

プログラム設定モードを終了します。

メモ

- 同じトラックを繰り返し登録することも可能です。
- 次のプログラムステップにトラックに登録できる状態のときにSTOPキーを押すと、プログラムがすべて消去されます。
- 100曲以上を登録しようとする、エラーメッセージ“PGM FULL”が表示されます。登録できるのは99曲までです。

プログラムを確認する

プログラムの内容を確認することができます。

1. リモコンのPROGRAM EDITキーを押して本機をプログラム設定モードにします。

ディスプレイにプログラムステップ“01”に登録されているトラック番号と再生時間が表示され（ただしデータCDの場合は再生時間が表示されません），“MEMORY”が点滅します。

プログラムステップ



トラック番号 再生時間

2. PROGRAM EDITキーを押すたびに、次のプログラムステップの登録トラック情報が表示されます。



3. 最後のプログラムステップを表示中にPROGRAM EDITキーを押すと、トラックに登録できる状態（トラック番号表示がなく、“MEMORY”が点滅している状態）になります。

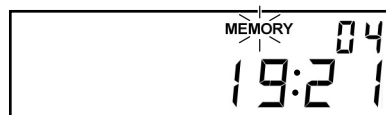

4. 再度PROGRAM EDITキーを押すと、プログラム設定モードを終了します。

プログラムトラックを差し替える

すでに登録されているトラックを差し替えることができます。

1. リモコンの**PROGRAM EDIT**キーを押して本機をプログラム設定モードにします。
2. 上記「プログラムを確認する」に従い、**PROGRAM EDIT**キーを押して、トラックを差し替えたいプログラムステップを表示します。
3. テンキーまたはスキップ（**◀◀/▶▶**、**▶▶/◀◀**）キーを使って希望のトラックを選択し、**PROGRAM EDIT**キーを押します。差し替えが完了し、新たなプログラムステップにトラックを登録できる状態になります。
4. 再度**PROGRAM EDIT**キーを押してプログラム設定モードを終了します。

プログラムトラックを追加する

設定されているプログラムの最後に、トラックを追加することができます。

1. リモコンの**PROGRAM EDIT**キーを押して本機をプログラム設定モードにします。
2. **PROGRAM EDIT**キーを押していった、新たなプログラムステップにトラックを登録できる状態（トラック番号表示がなく、「MEMORY」が点滅している状態）にします。
3. テンキーまたはスキップ（**◀◀/▶▶**、**▶▶/◀◀**）キーを使って追加するトラックを選択し、**PROGRAM EDIT**キーを押します。
4. この状態で、手順3.と同じ操作を行うと、さらにトラックを追加することができます。あるいは**PROGRAM EDIT**キーを押すと、プログラム設定モードを終了します。

プログラムを消去する

設定されているプログラム全体を消去することができます。

1. リモコンの**PROGRAM EDIT**キーを押して本機をプログラム設定モードにします。
2. **PROGRAM EDIT**キーを押していった、新たなプログラムステップにトラックを登録できる状態（トラック番号表示がなく、「MEMORY」が点滅している状態）にします。
3. **STOP**キーを押します。
ディスプレイに「-CLEAR-」を表示してプログラムが消去された後、プログラム未登録時のプログラム設定モードになります。



上記の他に、ディスクトレイを開いた場合もプログラムが消去されます。

時間や文字情報の表示

ディスプレイに表示される時間表示や文字情報の内容を選択することができます。

本体またはリモコンの**DISPLAY**キーを押すと、ディスプレイのメイン表示部に現在表示されている情報（再生時間や文字情報）の種類が2秒間表示されます。その間に再び**DISPLAY**キーを押すと、表示情報の種類が切り換わります。

なお、セットしているディスクの種類や状態、および本機の動作状態によって、切り換わる表示情報の種類が異なります。

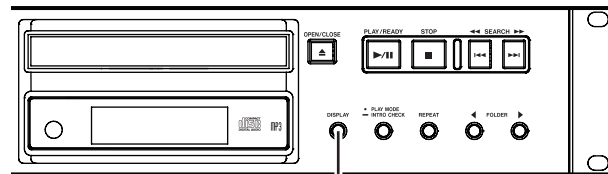

DISPLAY キー

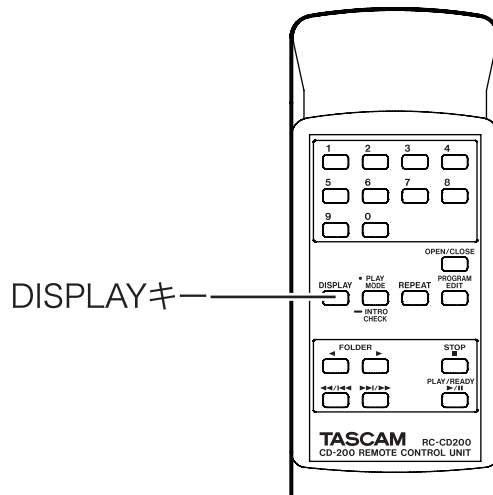

DISPLAYキー

CDテキストを含むオーディオCD

停止中は、「総時間 → アルバムタイトル → アルバムアーティスト →」の順に切り換わります。

再生中/一時停止中は、「トラック経過時間 → トラック残時間 → 総残時間 → トラックタイトル → トラックアーティスト →」と切り換わります。

CDテキストを含まないオーディオCD

停止中は、総再生時間を表示します。

再生中/一時停止中は、「トラック経過時間 → トラック残時間 → 総残時間 →」の間を切り換わります。

データCD

停止中は「総トラック数 → アルバムタイトル (カレントフォルダ)」の間を切り換わります。

再生中/一時停止中は「トラック経過時間 → タイトル → アーティスト → ファイル →」の間を切り換わります。

メモ

- **DISPLAY**キーを押してから2秒間、ディスプレイのメイン表示部に、現在選択中の表示情報の種類が以下のように表示されます。

トラック経過時間：“ELAPSED”

トラック残時間：“REMAIN”

総残時間：“T REMAIN”

アルバム/トラックタイトル：“TITLE”

アルバム/トラックアーティスト：“ARTIST”

ファイルネーム：“FILENAME”

- ディスプレーに表示される文字情報は、データCDの場合はID3タグ情報、オーディオCDの場合はCDテキスト情報です。これらの情報がディスクやファイルに記録されていない場合や情報に表示できない文字が含まれている場合は“NO TITLE”（タイトル情報のとき）か“NO NAME”（アーティスト情報のとき）と表示します。
- オーディオCDでのプログラム再生モード中は、プログラム全体の経過時間や残時間を表示します。
- 表示内容の設定は、電源を切っても保持されます。

リピート再生

選択トラックあるいは全トラックを、繰り返し再生することができます。

本体またはリモコンの**REPEAT**キーを押して、リピートモードを以下の中から選択することができます。

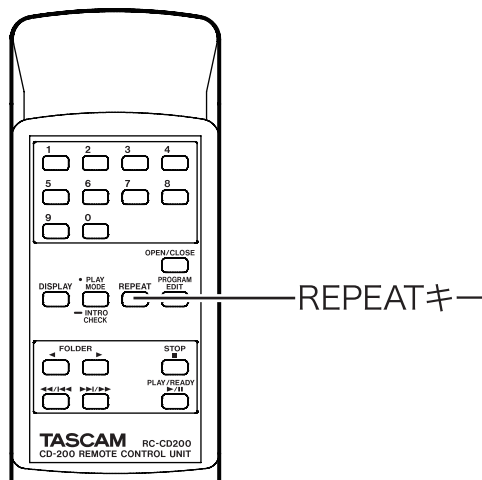
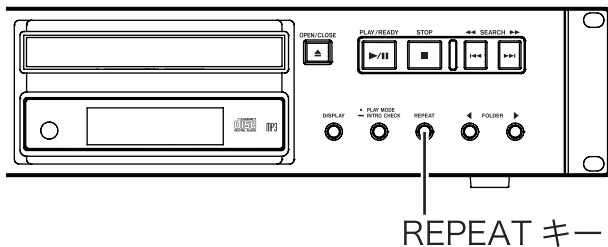

シングルリピート（ディスプレイに“REPEAT”が点灯）：
選択したトラックが繰り返し再生されます。

オールリピート（ディスプレイに“ALL”と“REPEAT”が点灯）：
全トラック*を繰り返し再生します。

* データCDのフォルダ再生時はフォルダ内の全トラック。プログラム再生時はプログラム内の全トラック。

オフ（無点灯）：
リピート再生しません。

リピート再生をオフにするには；

ディスプレイの“ALL”と“REPEAT”が消灯するまで、本体またはリモコンの**REPEAT**キーを押します。

メモ

- 再生中にリピート再生をオンにした場合は、そのまま再生を続け、最後まで再生すると先頭に戻って再生を続けます。停止中にオンにした場合は、**PLAY/READY**キーを押すとリピート再生が始まります。
- リピート機能のオン/オフ設定は、電源を切っても保持されます。

ピッチコントロール

CDのピッチ（音の高さと再生の速さ）を変えて再生することができます（ピッチコントロール再生）。

ピッチコントロール再生を行うには、以下の操作を行います。

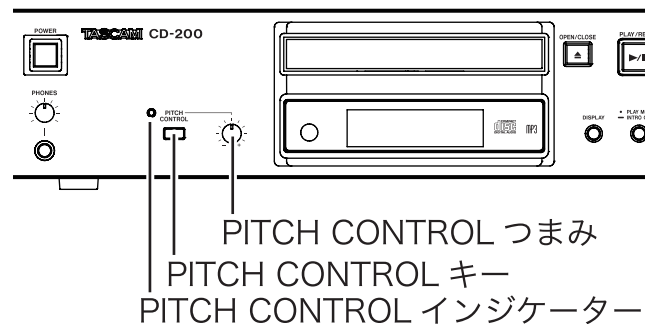

1. 本体の**PITCH CONTROL**キーを押して、ピッチコントロール再生をオンにします。

PITCH CONTROLキー左上のインジケーターが点灯します。

2. 本体の**PITCH CONTROL**つまみを使ってピッチを設定します。
— 12.5% ~ +12.5%の範囲で設定することができます。

● **ピッチコントロール再生をオフにするには**；

本体の**PITCH CONTROL**キーを押します。

PITCH CONTROLインジケーターが消灯し、ピッチコントロール再生がオフになります。

注意

- 再生中にピッチコントロール再生のオン/オフを切り換えると、再生音が一瞬途切れることがあります。
- データCD（MP3、WAV）をピッチコントロール再生すると、再生音が途切れる場合があります。

イントロチェック

再生中あるいは停止中に本体またはリモコンのPLAY MODE / INTRO CHECKキーを長く押し続けると、「INTRO」が点灯して収録されている個々の曲の冒頭の部分（10秒間）だけを次々と再生します。イントロチェック中にもう1度本体またはリモコンのPLAY MODE / INTRO CHECKキーを長く押し続けると、「INTRO」が消灯して通常の再生モードに戻ります。

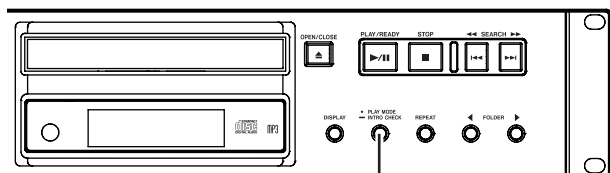

PLAY MODE /
INTRO CHECK キー

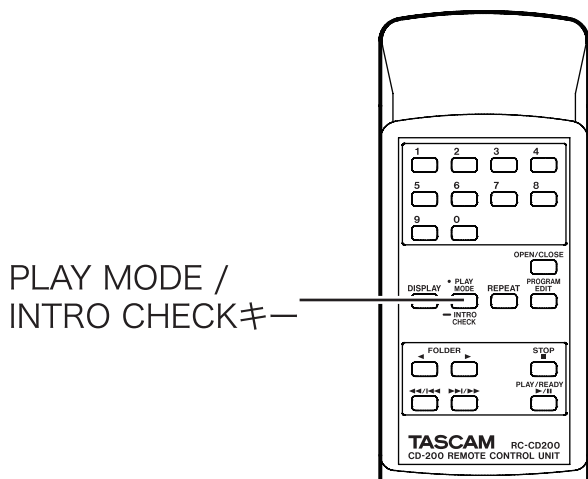

PLAY MODE /
INTRO CHECKキー

- イントロチェック中に本体のSEARCH ◀◀/▶▶ (◀◀/▶▶) キーまたはリモコンのサーチ (◀◀/▶▶、▶▶/▶▶) キーを短く押し続けると、前後の曲へスキップします。
- イントロチェックを停止するにはSTOPキーを押します。

動作メッセージ

本機の動作に応じて、ディスプレイのメイン表示部に以下のメッセージが表示されます。

メッセージ	メッセージ 点灯/点滅	内容	対応方法
-CLEAR-	点灯	プログラムをすべて消去しました。	
CLOSE	点灯	ディスクトレイを閉じています。	
NO DISC	点灯	ディスクがありません/ディスクを検出できませんでした。	
NO FILES	点灯	ディスクに再生可能なファイルが1つもありません。	MP3, WAVファイルの記録されたディスクをセットしてください。
NO NAME	点灯	表示可能なアーティストデータ/ファイルデータがありません。	表示できる文字情報は7bit ASCII相当の文字のみです。
NO TITLE	点灯	表示可能なタイトルデータがありません。	表示できる文字情報は7bit ASCII相当の文字のみです。
OPEN	点灯	ディスクトレイが開いています。	
TOC READ	点灯	TOC情報を読み込んでいます。	

警告メッセージ

操作を受け付けられない場合、以下のような警告メッセージを表示します。警告メッセージは約2秒間表示された後、自動的に消えます。

メッセージ	メッセージ 点灯/点滅	内容	対応方法
NO PGM	点灯	プログラムが設定されていません。	プログラムを設定してください。
PGM FULL	点灯	プログラムには100曲以上登録できません。	プログラムステップの追加登録をあきらめるか、またはプログラムを消去してから登録し直してください。

エラーメッセージ

以下のエラーメッセージが表示されたときは、対応方法を参考に原因を解消してください。それでも改善しない場合は、ティアック修理センターにご相談ください。

メッセージ	メッセージ 点灯/点滅	内容	対応方法
COMM ERR	点滅	CDドライブとの通信ができません。	ティアック修理センターにご相談ください。
COMM ERR	点灯	CDドライブとの通信でエラーが発生しています。	ティアック修理センターにご相談ください。
DEC ERR	点灯	サポート外のファイルであるか、ファイルを再生できません。	ディスクを交換してください。
DISC ERR	点灯	TOCやファイルシステムが読み出せないか、フォーカス調整ができません。	ディスククリーニングするか、交換してください。
DRV ERR	点灯	CDドライブのハードウェアが故障しています。	ティアック修理センターにご相談ください。
READ ERR	点灯	曲にアクセスできません。	ディスククリーニングするか、交換してください。

第6章 トラブルシューティング

本機の動作がおかしいときは、修理を依頼する前にもう一度、下記の点検を行ってください。それでも改善しないときは、お買い上げ店またはティアック修理センターにご連絡ください。

● 電源が入らない

↓

- 電源プラグがしっかりと差し込まれていますか？

● リモコンから操作できない。

↓

- リモコンの電池が入っていないか、消耗していませんか？

● 音が出ない。

↓

- モニターシステムとの接続をもう一度確認してください。
- アンプの音量や設定を確認してください。

● 雑音がする。

↓

- 接続ケーブルが接触不良になっていませんか？

● CDを再生できない。

↓

- MP3ファイルを収録したデータCDの場合、本機が対応しているビットレートであるかどうかを確認してください。
- ディスクに傷やよごれが付いていませんか？

● データCDを全部再生できない。

↓

- フォルダ再生モードになっていませんか？

定格

● 再生ディスク

CD-DA (12cm/8cm)、CD-ROM (12cm/8cm)
ISO9660 LEVEL 1/2/ROMEO/JOLIET format (CD-R/
CD-RW DISC 対応)

● MP3再生仕様

共通

音声モード：STEREO/JOINT STEREO/DUAL CHANNEL/
MONO/VBR

- ・ MPEG1 Audio Layer III (MP3)
- ・ サンプリング周波数：32kHz/44.1kHz/48kHz
- ・ ビットレート：32kbps～320kbps

● WAV再生仕様

サンプリング周波数：8kHz/11.025kHz/12kHz/16kHz/
22.05kHz/24kHz/32kHz/44.1kHz/48kHz
量子化ビット数：8bit/16bit

● オーディオCD再生仕様

サンプリング周波数：44.1kHz
量子化ビット数：16bit
チャンネル数：2チャンネル

● オーディオ特性

周波数特性：20Hz～20kHz ±1.0dB
S/N比：90dB以上 (20kHz LPF + A-weighted)
歪率 (THD+N)：0.01%以下
(1kHz：20kHz LPF)
ダイナミックレンジ：90dB以上
チャンネルセパレーション：90dB以上 (1kHz：1kHz BPF)

● ANALOG OUTPUT [UNBALANCED]端子

コネクタ：RCAピンジャック
基準出力レベル：-10dBV
最大出力レベル：+6dBV
出力インピーダンス：200Ω

● PHONES端子

ヘッドホン出力
コネクタ：ステレオ標準ホンジャック
定格出力：20mW+20mW以上
(CD MONITOR時、THD+N 0.1%以下、32Ω負荷)

● DIGITAL OUTPUTS [COAXIAL]端子

コネクタ：RCAピンジャック
対応信号フォーマット：IEC-60958-3民生用規格準拠
(S/PDIF)
出力インピーダンス：75Ω

● DIGITAL OUTPUTS [OPTICAL]端子

コネクタ：オプティカル
対応信号フォーマット：IEC-60958-3民生用規格準拠
(S/PDIF)

一般

- 電源：100 VAC, 50～60Hz
 - 消費電力：7W
 - 外形寸法：481 x 94.5 x 298mm (幅 x 高さ x 奥行き)
 - 質量：4.2kg
 - 動作温度：5～35℃
 - 設置時傾斜：5度以内
- * 取扱説明書のイラストが一部製品と異なる場合があります。
* 製品の改善により、仕様および外観が予告なく変更することがあります。

寸法図

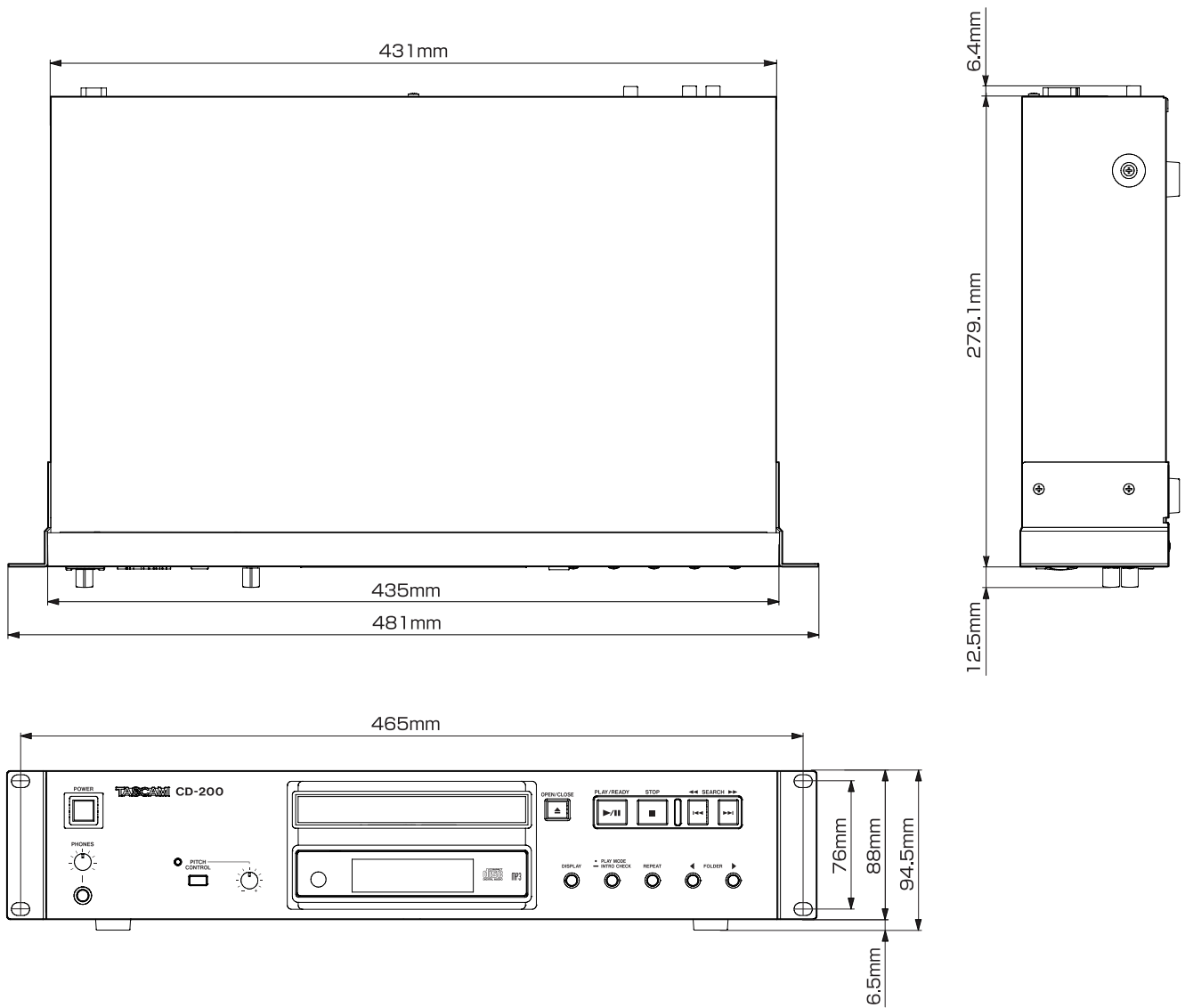

ティアック株式会社

〒206-8530 東京都多摩市落合1-47

この製品の取り扱いなどに関するお問い合わせは

タスカム カスタマーサポート 〒206-8530 東京都多摩市落合1-47



0570-000-809

一般電話・公衆電話からは市内通話料金でご利用いただけます。

受付時間は、10:00～12:00 / 13:00～17:00 です。(土・日・祝日・弊社指定休日を除く)

- ナビダイヤルがご利用いただけない場合

電話：042-356-9137 / FAX：042-356-9185

故障・修理や保守についてのお問い合わせは

ティアック修理センター 〒358-0026 埼玉県入間市小谷田858



0570-000-501

一般電話・公衆電話からは市内通話料金でご利用いただけます。

受付時間は、9:30～17:00です。(土・日・祝日・弊社指定休日を除く)

- ナビダイヤルがご利用いただけない場合

電話：04-2901-1033 / FAX：04-2901-1036

■ 住所や電話番号は、予告なく変更する場合があります。あらかじめご了承ください。

ティアック株式会社

〒206-8530 東京都多摩市落合1-47

<http://tascam.jp/>

Printed in China