

TASCAM

D01230700C

DR-60DMK II

Linear PCM Recorder

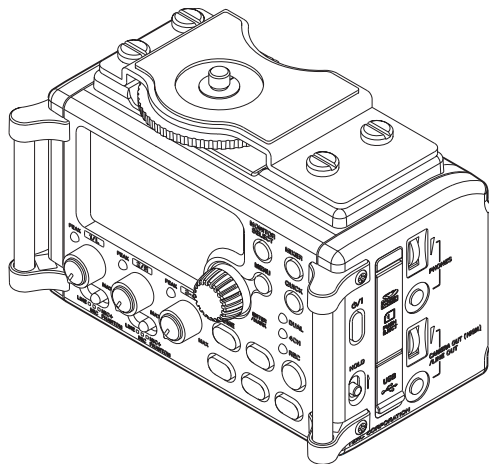

OWNER'S MANUAL

ENGLISH

MODE D'EMPLOI

FRANÇAIS

MANUAL DEL USUARIO

ESPAÑOL

BEDIENUNGSANLEITUNG

DEUTSCH

MANUALE DI ISTRUZIONI

ITALIANO

取扱説明書

日本語

- TASCAM is a registered trademark of TEAC Corporation.
- SDHC Logo is a trademark of SD-3C, LLC.



- Microsoft, Windows and Windows Vista are either registered trademarks or trademarks of Microsoft Corporation in the United States and/or other countries.
- Apple, Macintosh, iMac, Mac OS and Mac OS X are trademarks of Apple Inc.
- Other company names, product names and logos in this document are the trademarks or registered trademarks of their respective owners.

TEAC CORPORATION

<https://tascam.jp/jp/>

1-47 Ochiai, Tama-shi, Tokyo 206-8530 Japan

TEAC AMERICA, INC.

<https://tascam.com/us/>

Phone: +1-323-726-0303

10410 Pioneer Blvd. Suite #1 and #4, Santa Fe Springs, California 90670, U.S.A.

TEAC UK Ltd.

<https://tascam.eu/>

Phone: +44-1923-797205

Meridien House, 69-71 Clarendon Road, Watford, Herts, WD17 1DS, United Kingdom

TEAC EUROPE GmbH

<https://tascam.de/>

Phone: +49-611-71580

Bahnstrasse 12, 65205 Wiesbaden-Erbenheim, Germany

TEAC SALES & TRADING(SHENZHEN) CO., LTD

<http://tascam.cn/>

Phone: +86-755-88311561~2

Room 817, Xinian Center A, Tairan Nine Road West, Shenan Road, Futian District, Shenzhen, Guangdong Province 518040, China

Owner's Manual

IMPORTANT SAFETY PRECAUTIONS

For U.S.A.

INFORMATION TO THE USER

This equipment has been tested and found to comply with the limits for a Class B digital device, pursuant to Part 15 of the FCC Rules. These limits are designed to provide reasonable protection against harmful interference in a residential installation. This equipment generates, uses, and can radiate radio frequency energy and, if not installed and used in accordance with the instruction manual, may cause harmful interference to radio communications. However, there is no guarantee that interference will not occur in a particular installation. If this equipment does cause harmful interference to radio or television reception, which can be determined by turning the equipment off and on, the user is encouraged to try to correct the interference by one or more of the following measures.

- a) Reorient or relocate the receiving antenna.
- b) Increase the separation between the equipment and receiver.
- c) Connect the equipment into an outlet on a circuit different from that to which the receiver is connected.
- d) Consult the dealer or an experienced radio/TV technician for help.

CAUTION

Changes or modifications to this equipment not expressly approved by TEAC CORPORATION for compliance could void the user's authority to operate this equipment.

For Canada

THIS CLASS B DIGITAL APPARATUS COMPLIES WITH CANADIAN ICES-003.
CET APPAREIL NUMERIQUE DE LA CLASSE B EST CONFORME A LA NORME
NMB-003 DU CANADA.

Declaration of Conformity

Model Number : DR-60DMKII
Trade Name : TASCAM
Responsible party : TEAC AMERICA, INC.
Address : 10410 Pioneer Blvd, Suite #1 and #4, Santa Fe Springs,
California 90670, U.S.A.
Telephone number : 1-323-726-0303

This device complies with Part 15 of the FCC Rules. Operation is subject to the following two conditions: (1) this device may not cause harmful interference, and (2) this device must accept any interference received, including interference that may cause undesired operation.

DECLARATION OF CONFORMITY

We, TEAC EUROPE GmbH, Bahnstrasse 12, 65205 Wiesbaden-Erbenheim, Germany declare in own responsibility, the TEAC product described in this manual is in compliance with the corresponding technical standards.



IMPORTANT SAFETY INSTRUCTIONS

- 1 Read these instructions.
- 2 Keep these instructions.
- 3 Heed all warnings.
- 4 Follow all instructions.
- 5 Do not use this apparatus near water.
- 6 Clean only with dry cloth.
- 7 Do not block any ventilation openings. Install in accordance with the manufacturer's instructions.
- 8 Do not install near any heat sources such as radiators, heat registers, stoves, or other apparatus (including amplifiers) that produce heat.
- 9 Do not defeat the safety purpose of the polarized or grounding-type plug. A polarized plug has two blades with one wider than the other. A grounding type plug has two blades and a third grounding prong. The wide blade or

the third prong are provided for your safety. If the provided plug does not fit into your outlet, consult an electrician for replacement of the obsolete outlet.

- 10 Protect the power cord from being walked on or pinched particularly at plugs, convenience receptacles, and the point where they exit from the apparatus.
 - 11 Only use attachments/accessories specified by the manufacturer.
 - 12 Use only with the cart, stand, tripod, bracket, or table specified by the manufacturer, or sold with the apparatus. When a cart is used, use caution when moving the cart/apparatus combination to avoid injury from tip-over.
 - 13 Unplug this apparatus during lightning storms or when unused for long periods of time.
 - 14 Refer all servicing to qualified service personnel. Servicing is required when the apparatus has been damaged in any way, such as power-supply cord or plug is damaged, liquid has been spilled or objects have fallen into the apparatus, the apparatus has been exposed to rain or moisture, does not operate normally, or has been dropped.
- The apparatus draws nominal non-operating power from the AC outlet with its POWER or STANDBY/ON switch not in the ON position.
 - The mains plug is used as the disconnect device, the disconnect device shall remain readily operable.
 - Caution should be taken when using earphones or headphones with the product because excessive sound pressure (volume) from earphones or headphones can cause hearing loss.
 - If you are experiencing problems with this product, contact TEAC for a service referral. Do not use the product until it has been repaired.



CAUTION

- Do not expose this apparatus to drips or splashes.
- Do not place any objects filled with liquids, such as vases, on the apparatus.
- Do not install this apparatus in a confined space such as a book case or similar unit.
- The apparatus should be located close enough to the AC outlet so that you can easily grasp the power cord plug at any time.

- If the product uses batteries (including a battery pack or installed batteries), they should not be exposed to sunshine, fire or excessive heat.
- CAUTION for products that use replaceable lithium batteries: there is danger of explosion if a battery is replaced with an incorrect type of battery. Replace only with the same or equivalent type.

CAUTIONS ABOUT BATTERIES

This product uses batteries. Misuse of batteries could cause a leak, rupture or other trouble. Always abide by the following precautions when using batteries.

- Never recharge non-rechargeable batteries. The batteries could rupture or leak, causing fire or injury.
- When installing batteries, pay attention to the polarity indications (plus/minus (+/-) orientation), and install them correctly in the battery compartment as indicated. Putting them in backward could make the batteries rupture or leak, causing fire, injury or stains around them.
- When you store or dispose batteries, isolate their terminals with insulation tape or something like that to prevent them from contacting other batteries or metallic objects.
- When throwing used batteries away, follow the disposal instructions indicated on the batteries and the local disposal laws.
- Do not use batteries other than those specified. Do not mix and use new and old batteries or different types of batteries together. The batteries could rupture or leak, causing fire, injury or stains around them.
- Do not carry or store batteries together with small metal objects. The batteries could short, causing leak, rupture or other trouble.
- Do not heat or disassemble batteries. Do not put them in fire or water. Batteries could rupture or leak, causing fire, injury or stains around them.
- If the battery fluid leaks, wipe away any fluid on the battery case before inserting new batteries. If the battery fluid gets in an eye, it could cause loss of eyesight. If fluid does enter an eye, wash it out thoroughly with clean water without rubbing the eye and then consult a doctor immediately. If the fluid gets on a person's body or clothing, it could cause skin injuries or burns. If this should happen, wash it off with clean water and then consult a doctor immediately.
- The unit power should be off when you install and replace batteries.
- Remove the batteries if you do not plan to use the unit for a long time. Batteries could rupture or leak, causing fire, injury or stains around them. If the

battery fluid leaks, wipe away any fluid on the battery compartment before inserting new batteries.

- Do not disassemble a battery. The acid inside the battery could harm skin or clothing.

■ For European Customers

Disposal of electrical and electronic equipment

- All electrical and electronic equipment should be disposed of separately from the municipal waste stream via designated collection facilities appointed by the government or the local authorities.
- By disposing of the electrical and electronic equipment correctly, you will help save valuable resources and prevent any potential negative effects on human health and the environment.
- Improper disposal of waste equipment can have serious effects on the environment and human health as a result of the presence of hazardous substances in electrical and electronic equipment.
- The crossed out wheeled dust bin symbol indicates that electrical and electronic equipment must be collected and disposed of separately from household waste.
- The return and collection systems are available to the end users. For more detailed information about disposal of old electrical and electronic equipment, please contact your city office, waste disposal service or the shop where you purchased the equipment.



Disposal of batteries and/or accumulators

- Waste batteries and/or accumulators should be disposed of separately from the municipal waste stream via designated collection facilities appointed by the government or the local authorities.
- By disposing of waste batteries and/or accumulators correctly, you will help save valuable resources and prevent any potential negative effects on human health and the environment.
- Improper disposal of waste batteries and/or accumulators can have serious effects on the environment and human health as a result of the presence of hazardous substances in batteries and/or accumulators.
- The crossed out wheeled dust bin symbol indicates that batteries and/or accumulators must be collected and disposed of separately from household waste.

If the battery or accumulator contains more than the specified values of lead (Pb), mercury (Hg), and/or cadmium (Cd) defined in the Battery Directive (2006/66/EC), then the chemical symbols for lead (Pb), mercury (Hg) and/or cadmium (Cd) will be indicated beneath the crossed out wheeled dust bin symbol.



Pb, Hg, Cd

- The return and collection systems are available to the end users. For more detailed information about disposal of waste batteries and/or accumulators, please contact your city office, waste disposal service or the shop where you purchased them.

Contents

Introduction.....	6
Items included with this product.....	7
Precautions for placement and use	7
Beware of condensation	7
Cleaning the unit	7
Using the TEAC Global Site	7
User registration	7
About TASCAM customer support service.....	7
Names and Functions of Parts.....	8
Front panel.....	8
Left side panel.....	8
Right side panel.....	9
Rear panel.....	9
Top panel.....	9
Bottom Panel.....	9
Home Screen	10
Preparation	11
Powering the unit.....	11
Starting up the unit.....	11
Setting the built-in clock.....	11
Shutting down (putting the unit in standby).....	11
Inserting SD cards.....	12
Camera connection and attachment.....	12
Connecting monitors and headphones.....	12
Basic operation procedures	13
Menu structure.....	13
Recording	13
Recording Screen	13
About recording standby.....	15
Menu structure.....	15
Adjusting the input level	15
Using the limiter	15
Using the low-cut filter	16
Overview of recording modes.....	16
Recording (MONO/STEREO recording).....	17
Playback	18
Adjusting the playback volume.....	18
Playback.....	18
Selecting files for playback (skipping)	18
Menu structure.....	18
Quick Operations.....	19
QUICK button overview	19
Connecting with a Computer.....	19
Connecting with a computer using USB.....	19
Exchanging files with a computer.....	19
Disconnecting from a computer.....	19
Settings and Information	19
System Settings	19
Quick reference for using various functions.....	20
Message.....	23
Troubleshooting	24
Specifications.....	25
Ratings.....	25
Inputs and outputs.....	25
Audio performance.....	25
Recording times.....	25
Requirements for connected computers.....	26
General	26

Introduction

Thank you very much for purchasing the TASCAM DR-60DMKII Linear PCM Recorder.

Before connecting and using this unit, please take time to read this manual thoroughly to ensure you understand how to properly set it up and connect it, as well as the operation of its many useful and convenient functions.

After you have finished reading this manual, please keep it in a safe place for future reference.

This Owner's Manual explains the main functions of this unit.

Please see the Reference Manual for information about all the unit's functions.

You can also download this Owner's Manual and the Reference Manual from the TEAC Global Site (<http://teac-global.com/>).

Items included with this product

This product includes the following items.

Take care when opening the package to avoid damaging the items. Keep the packing materials for transportation in the future.

Please contact the store where you purchased this unit if any of these items are missing or have been damaged during transportation.

- Main unit..... × 1
- USB cable..... × 1
- Owner's Manual (this manual) including warranty..... × 1

Precautions for placement and use

- The environmental temperature operating range of this unit is 0–40°C (32–104°F).
- Do not install this unit in the following types of locations. Doing so could degrade the sound quality and/or cause malfunctions.
 - Places with significant vibrations
 - Near windows or other places exposed to direct sunlight
 - Near heaters or other extremely hot places
 - Extremely cold places
 - Places with bad ventilation or high humidity
 - Very dusty locations
 - Locations exposed directly to rain or other water
- Do not place this unit on top of a power amplifier or other device that generates heat.

- If this unit is placed near a power amplifier or other device with a large transformer, it could cause a hum. If this occurs, increase the distance between this unit and the other device.
- This unit could cause color irregularities on a TV screen or noise from a radio if used nearby. If this occurs, use this unit farther away.
- This unit might produce noise if a mobile phone or other wireless device is used nearby to make calls or send or receive signals. If this occurs, increase the distance between this unit and those devices or turn them off.

Beware of condensation

If the unit is moved from a cold to a warm place, or used after a sudden temperature change, there is a danger of condensation; vapor in the air could condense on the internal mechanism, making correct operation impossible. To prevent this, or if this occurs, let the unit sit for one or two hours at the new room temperature before using it.

Cleaning the unit

Use a dry soft cloth to wipe the unit clean. Do not wipe with chemical cleaning cloths, thinner, alcohol or other chemical agents. Doing so could damage the surface or cause discoloration.

Using the TEAC Global Site

You can download updates for this unit from the TEAC Global Site:

<http://teac-global.com/>

In the TASCAM Downloads section, select the desired language to open the Downloads website page for that language.

Product registration

Customers in the USA, please visit the following TASCAM website to register your TASCAM product online.

<https://tascam.com/us/>

About TASCAM customer support service

TASCAM products are supported and warrantied only in their country/region of purchase.

To receive support after purchase, on the TASCAM Distributors list page of the TEAC Global Site (<http://teac-global.com/>), search for the local company or representative for the region where you purchased the product and contact that organization.

When making inquiries, the address (URL) of the shop or web shop where it was purchased and the purchase date are required. Moreover, the warranty card and proof of purchase might also be necessary.

Names and Functions of Parts

Front panel

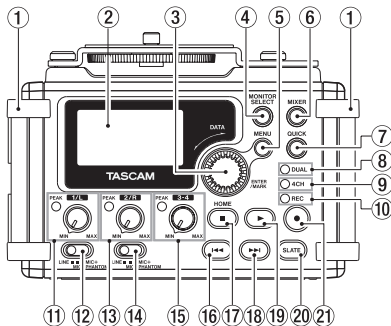

① **Handles**

Use this to attach a strap.

② **Display**

③ **DATA dial (ENTER/MARK)**

Use to select items and change values on the setting screens.

④ **MONITOR SELECT button**

⑤ **MENU button**

⑥ **MIXER button**

⑦ **QUICK button**

This opens the quick menu pop-up.

⑧ **DUAL indicator**

This lights orange when recording in dual recording mode.

⑨ **4CH indicator**

This lights orange when recording in 4-channel recording mode.

⑩ **REC indicator**

This blinks when in recording standby and lights red when recording.

⑪ **1/L knob and PEAK indicator**

⑫ **Input switch (1/L)**

⑬ **2/R knob and PEAK indicator**

⑭ **Input switch (2/R)**

⑮ **3-4 knob and PEAK indicator**

⑯ **◀◀ button**

⑰ **Stop (■) [HOME] button**

⑱ **▶▶ button**

⑲ **▶ (playback) button**

⑳ **SLATE button**

Press and hold during playback to record a slate stone.

㉑ **● (record) button**

Left side panel

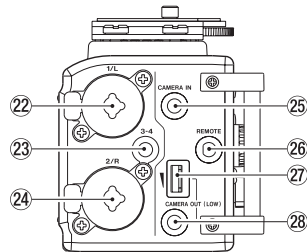

NOTE

Do not apply excessive force when plugging in external devices to connect them to this unit or during use. In particular, be careful when using a standard-to-mini plug adapter, because the application of unintended force could result in damage to the device.

㉒ **1/L connector (XLR/TRS)**

㉓ **3-4 connector (3.5mm stereo mini jack)**

㉔ **2/R connector (XLR/TRS)**

㉕ **CAMERA IN connector (3.5mm stereo mini jack)**

㉖ **REMOTE connector (2.5mm TRS jack)**

㉗ **CAMERA OUT (LOW) volume control**

㉘ **CAMERA OUT (LOW) connector (3.5mm stereo mini jack)**

Right side panel

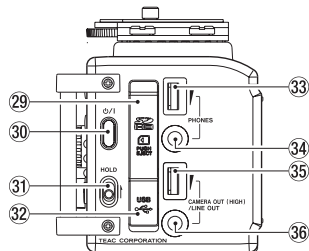

NOTE

Do not apply excessive force when plugging in headphones and external devices to connect them to this unit or during use. In particular, be careful when using a standard-to-mini plug adapter, because the application of unintended force could result in damage to the device.

- 29 SD card slot
- 30 O/I button
- 31 HOLD switch
- 32 USB port
- 33 PHONES volume control
- 34 PHONES jack (3.5mm stereo mini jack)
- 35 CAMERA OUT (HIGH)/LINE OUT volume control
- 36 CAMERA OUT (HIGH)/LINE OUT jack (3.5mm stereo mini jack)

Rear panel

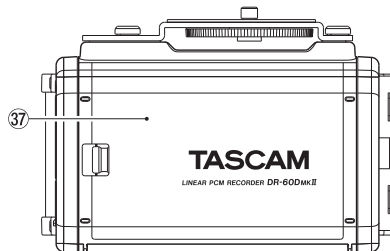

37 Battery compartment cover

38 Battery compartment

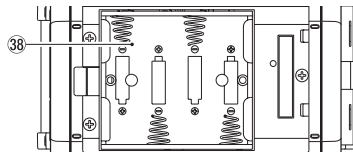

Top panel

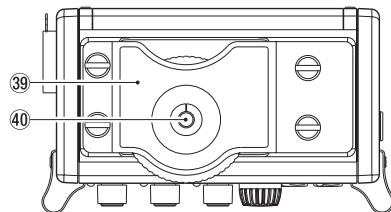

39 DSLR attachment bracket

40 DSLR mounting screw (1/4-inch)

Bottom Panel

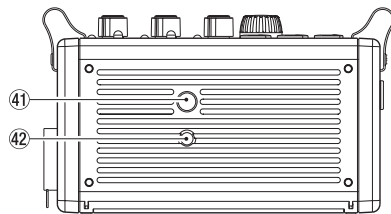

41 Tripod mounting threads (1/4-inch)

42 Video camera pin hole

Home Screen

This is the screen that is usually shown when the unit is stopped.

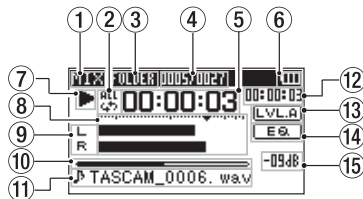

CAUTION

When the monitoring function is on, some meters, icons and other items will change to recording screen appearance.

- ① **Monitoring mode**
This shows what audio is now being monitored.

Indicator	Meaning
MIX	Mix of channels 1-4, or dual recording mode main file
SUB	Dual recording mode sub file
1+2	Mix of channels 1-2
3+4	Mix of channels 3-4
CAM	CAMERA IN jack sound input
CH1	Channel 1 sound input
1-M	Left channel of dual recording mode main file
1-S	Left channel of dual recording mode sub file

Indicator	Meaning
CH2	Channel 2 sound input
2-M	Right channel of dual recording mode main file
2-S	Right channel of dual recording mode sub file
CH3	Channel 3 sound input
3-M	Left channel of dual recording mode main file
3-S	Left channel of dual recording mode sub file
CH4	Channel 4 sound input
4-M	Right channel of dual recording mode main file
4-S	Right channel of dual recording mode sub file

- ② **Repeat playback setting**

	Single playback
	Single file repeat playback
	All file repeat playback

- ③ **Playback area**
ALL: All files in the MUSIC folder
FOLDER: All files in the selected folder

- ④ **Current playback file number/total number of files**

This shows the current file number and total number of files in the current playback area.

- ⑤ **Elapsed time**
This shows the elapsed time (hours: minutes: seconds) of the current file.

- ⑥ **Power supply status**

When a battery is being used, a battery icon shows the amount of power remaining in bars

The battery is almost dead and the power will soon turn off (standby) if the icon has no bars

When using the TASCAM PS-P520E AC adaptor (sold separately) or USB bus power, appears.

- ⑦ **Recorder operation status**

This icon shows the recorder operation status.

Indicator	Meaning
	Stopped
	Paused
	Playing back
	Searching forward
	Searching backward
	Skipping forward
	Skipping backward

- ⑧ **Level meter**

These show the levels of the input and playback signals.

- ⑨ **Track status display**
This icon changes according to the recording mode.

Indicators (examples)	Meaning
L R	Playing a file recorded in MONO or STEREO mode
CH1 / CH2 / CH3 / CH4	Monitoring in MONO mode
1-2 / 3-4	Monitoring in STEREO mode
CH1 1-2 -6 / -6	Playing a file recorded in DUAL MONO or DUAL ST mode or monitoring in these modes
1-2 3-4	Playing a file recorded in 4CH mode or monitoring in this mode

- ⑩ **Playback position display**
The current playback position is shown by a bar.

- ⑪ **File name**
This shows the name of the file playing back unless there are multiple files recorded in 4-channel recording mode or dual recording mode.

- ⑫ **Remaining time**
This shows the elapsed time (hours: minutes: seconds) of the current file.

- ⑬ **Level align status**
LVL.R : Level align function off
LVL.R : Level align function on

- ⑭ **Playback equalizer status**
EQ : Playback equalizer off
EQ : Playback equalizer on

- ⑮ **Peak value in decibels (dB)**
The maximum level that occurs in a fixed period of time is displayed digitally.

Preparation

Powering the unit

■ Using AA batteries

1. Remove the battery compartment cover on the back of the unit.
2. Install 4 AA batteries with their ⊕ and ⊖ marks as shown in the battery compartment.
3. Close the battery compartment cover.

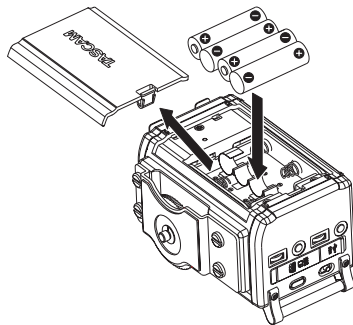

- Use the BATTERY TYPE item of the SYSTEM menu to set the type of battery in order to accurately show the amount of power remaining and allow the unit to accurately determine whether enough power is available for proper operation. (By default, this is set to ALKAL for alkaline batteries.)

Starting up the unit

To start up the unit from the stopped state, press and hold the button until "TASCAM DR-60DMKII" (start-up screen) is displayed on the display.

The Home Screen appears when the unit starts up.



Setting the built-in clock

When the unit is started up for the first time (or when the built-in clock is reset after being left unused without batteries), the DATE/TIME screen appears before the start-up screen to allow the date and time to be set.



Shutting down (putting the unit in standby)

Press and hold the button until "LINEAR PCM RECORDER" appears on the display.

The power turns off after the unit completes its shutdown (standby) process.

Inserting SD cards

1. Open the SD card slot/USB port cover on the right side of the unit.
2. Insert the SD Card into the slot as shown in the following illustration until it clicks into place.

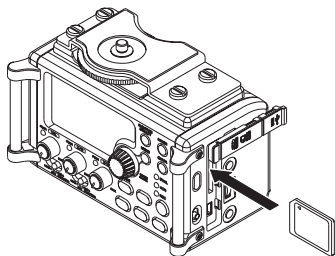

NOTE

A list of SD cards that have been confirmed for use with this unit can be found on our web site. Please access to a product page of this product from the TASCAM Global Site (<http://teac-global.com>) to find the list or contact the TASCAM customer support service.

Camera connection and attachment

In order to output the sound from this unit to a DSLR camera and monitor sound from the camera with this unit, you must connect them with commercially-available 3.5mm stereo mini plug cables.

1. If you want to record audio from this unit with a camera, connect the **CAMERA OUT (LOW)** jack on the left side of this unit with the external mic input on the camera.

If you want to input audio from the camera and monitor it with this unit, connect the **CAMERA IN** jack on the left side of this unit with the audio output jack on the camera.

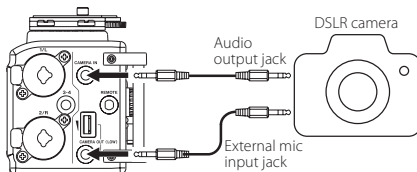

NOTE

- If the output is not loud enough even when the **CAMERA OUT (LOW)** volume is set as high as possible, connect it to the **CAMERA OUT (HIGH)/LINE OUT** jack, and use the **CAMERA OUT (HIGH)/LINE OUT** volume to adjust the output level.
 - Refer to the camera's operation manual to identify this connector on the camera.
2. Use the **CAMERA OUT (LOW)** volume control on the left side of the unit to adjust the level output to the camera.
 3. To mount the camera on this unit, use the camera attachment screw on the top of the unit.

Connecting monitors and headphones

To listen with headphones, connect them to the **PHONES** jack.

To listen with an external monitoring system (powered monitor speakers or an amplifier and speakers), connect it to the **CAMERA OUT (HIGH)/LINE OUT** jack.

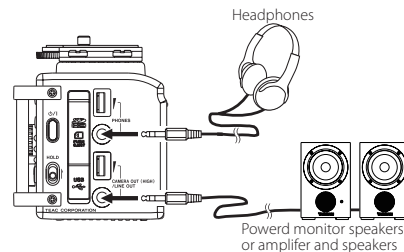

Basic operation procedures

1. Press the **MENU** button to open the MENU Screen.

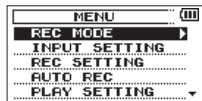

2. Turn the **DATA** dial to select a menu item (highlighted), and press the **DATA** dial or ►►► button to move to various settings screens.
3. Turn the **DATA** dial to select a menu item (highlighted) to be set.
4. Press the **DATA** dial or ►►► button to move the cursor to highlight the value of the setting.
5. Turn the **DATA** dial to change the setting.
6. Press the **DATA** dial or ◀◀◀ button to set a different item in the same menu.
This enables you to select a new item. Turn the **DATA** dial again to select an item to be set.
7. Repeat step 3 to 6 as necessary to set each item.
8. To open the MENU screen (or OTHERS submenu screen), press the **MENU** button. To return to the Home Screen, press the **stop** (■) [**HOME**] button.

Menu structure

MENU	
REC MODE	Make recording settings
INPUT SETTING	Make input settings
REC SETTING	Make recording settings
AUTO REC	Set the auto-recording function
PLAY SETTING	Make playback settings
BROWSE	Work with files and folders on the SD card
OTHERS	Open the OTHERS submenu
INFORMATION	View information
FILE NAME	Make file name settings
DATE/TIME	Set the date and time
SYSTEM	Make system settings

Recording

Recording Screen

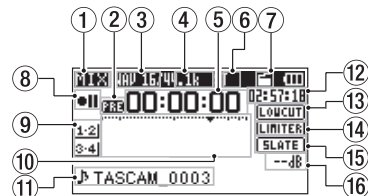

- ① **Monitoring mode**
This shows what audio is now being monitored.

Indicator	Meaning
MIX	Mix of channels 1-4, or dual recording mode main file
SUB	Dual recording mode sub file
1+2	Mix of channels 1-2
3+4	Mix of channels 3-4
CAM	CAMERA IN jack sound input
CH1	Channel 1 sound input
1-M	Left channel of dual recording mode main file
1-S	Left channel of dual recording mode sub file
CH2	Channel 2 sound input
2-M	Right channel of dual recording mode main file
2-S	Right channel of dual recording mode sub file

Indicator	Meaning
CH3	Channel 3 sound input
3-M	Left channel of dual recording mode main file
3-S	Left channel of dual recording mode sub file
CH4	Channel 4 sound input
4-M	Right channel of dual recording mode main file
4-S	Right channel of dual recording mode sub file

② **Prerecording or Auto recording function status**

PRE appears when the prerecording function is ON, and in recording standby.

AUTO appears when the auto recording function is ON, and recording.

③ **Recording format**

This shows the file recording format.

WAV16, WAV24, BWF16 or BWF24

④ **Recording sampling frequency**

This shows the file recording sampling frequency.

44.1kHz, 48kHz or 96kHz

⑤ **Elapsed recording time**

The elapsed recording time of the file appears as hours: minutes: seconds.

⑥ **Number of recording channels**

This shows the number of recording channels in the file.

ST or MONO

⑦ **Auto tone function status**

No icon: Auto tone off

 Auto tone on

⑧ **Recorder operation status**

This icon shows the recorder operation status.

Indicator	Meaning
● II	Recording standby or Recording paused
●	Recording
	Self-timer recording activated

⑨ **Input source**

This icon shows the input source.

Indicators (examples)	Meaning
CH1 / CH2 / CH3 / CH4	Mono recording mode input source
1-2 / 3-4	Stereo recording mode input source
CH1 1-2 / -6 / -6	Dual recording mode input source and gain setting for the second recording (0 to -12)
1-2 / 3-4	4-channel recording mode input source

⑩ **Recording level meters**

The input signal level is shown.

⑪ **File name**

The file name that will automatically be given to the recorded file is shown.

⑫ **Remaining recording time**

The remaining recording time on the SD card is shown in hours: minutes: seconds according to the recording mode, sampling frequency and recording format settings.

⑬ **Low cut filter status**

LOWCUT: Low cut filter off

LOWCUT: Low cut filter on

⑭ **Limiter function status**

LIMITER: Limiter off

LIMITER: Limiter on

⑮ **SLATE button setting**

SLATE: SLATE button disabled

SLATE: SLATE button enabled

⑯ **Peak value in decibels (dB)**

Peak input level values are shown digitally.

About recording standby

This unit has a recording standby function like that of a professional recorder. In recording standby mode, you can adjust the input level, for example, and then start recording quickly.

When in recording standby, the **REC** indicator blinks and the recording screen appears.

Menu structure

You can make various settings with the **REC SETTING** item on the **MENU** screen.

REC SETTING

FORMAT	Set the file format BWF: 16/24-bit, WAV: 16/24-bit
SAMPLE	Set the sampling frequency 44.1kHz, 48kHz, 96kHz
SIZE	Set the maximum file size 64MB, 128MB, 256MB, 512MB, 1GB, 2GB
SELF TMR	Set the self timer function OFF, 2sec, 10sec
MONITOR	Enabling monitoring OFF, ON

Adjusting the input level

1. Press the **MENU** button to open the **MENU** screen.
2. Turn the **DATA** dial to select **INPUT SETTING**, and press the **DATA** dial or **▶▶▶** button to open the **INPUT SETTING** screen.
3. Turn the **DATA** dial to set the **GAIN** for each channel, and press the **DATA** dial or **▶▶▶** button.

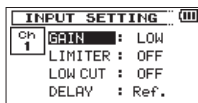

Ch1 INPUT SETTING screen

4. Turn the **DATA** dial to set the mic input gain. Options: MUTE, LOW (default value), MID, HIGH, HI+PLUS
5. When finished making the setting, press the **stop (■) [HOME]** button to return to the Home Screen.
6. Press the **record (●)** button to begin recording standby. The record indicator flashes red and the recording screen appears.



7. Use the **1/L**, **2/R** and **3-4** knobs on the front of the unit to adjust the input levels.

If the input levels are too high, the peak indicators to the left of the **1/L**, **2/R** and **3-4** knobs light red.

A **▼** mark is provided at -12dB on the level meters. Set the input level so that the indicator bars move to and fro with this mark at about the center without causing the **1/L** knob, **2/R** knob, **3-4** knob **PEAK** indicator to light red when the loudest sounds occur.

8. When finished making the setting, press the **stop (■) [HOME]** button to exit recording standby.

Using the limiter

When the limiter is on, the mic input gain will be adjusted automatically according to the input level to set the recording level so that distortion does not occur even when loud sounds are input.

1. Press the **MENU** button to open the **MENU** screen.
2. Turn the **DATA** dial to select **INPUT SETTING**, and press the **DATA** dial or **▶▶▶** button to open the **INPUT SETTING** screen.
3. Turn the **DATA** dial to select **LIMITER** for a channel, and press the **DATA** dial or **▶▶▶** button.

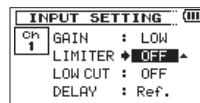

Ch1 INPUT SETTING screen

- Turn the **DATA** dial to set the limiter for mic input.

Options	Meaning
OFF (default value)	Limiter off
MONO	Limiter on only for selected channel
LINK	Limiter on for both selected and linked channels

- When finished making the setting, press the **stop** (■) [**HOME**] button to return to the Home Screen.

Using the low-cut filter

Use the low-cut filter if you want to cut noise and other sounds at low frequencies. This function can be used to reduce air-conditioning noise and unpleasant wind noise, for example.

- Press the **MENU** button to open the MENU screen.
- Turn the **DATA** dial to select **INPUT SETTING**, and press the **DATA** dial or ►► button to open the **INPUT SETTING** screen. **INPUT SETTING** screen appears.
- Turn the **DATA** dial to select **LOW CUT** for a channel, and press the **DATA** dial or ►► button.

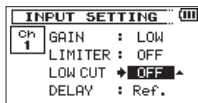

Ch1 INPUT SETTING screen

- Turn the **DATA** dial to select the cut off frequency of the low cut filter for mic input. Options: OFF (default value), 40Hz, 80Hz, 120Hz
- When finished making the setting, press the **stop** (■) [**HOME**] button to return to the Home Screen.

Overview of recording modes

This recorder has five recording modes.

Use the **REC MODE** item on the **REC MODE** screen to set the recording mode. The settings available are different for each recording mode.

MONO mode

This is a mode for mono recording.

STEREO mode (default value)

This is a mode for stereo recording of two independent left and right channels.

DUAL MONO mode

This mode uses one input source to create files at two different input levels (set on **INPUT SETTING** screen). Two mono files will be recorded.

DUAL ST mode

This mode uses one input source to create files at two different input levels (set on **INPUT SETTING** screen). Two stereo files will be recorded.

4CH mode

This mode records 4 external inputs in two pairs as two stereo files.
Two stereo files will be recorded.

Recording (MONO/STEREO recording)

■ Make recording settings

1. Press the **MENU** button to open the MENU screen.
2. Turn the **DATA** dial to select REC MODE, and press the **DATA** dial or **▶▶** button to open the REC MODE screen.
REC MODE screen appears.
3. Turn the **DATA** dial to select REC MODE, and press the **DATA** dial or **▶▶** button.
4. Turn the **DATA** dial to set it to MONO or STEREO (default value: STEREO).

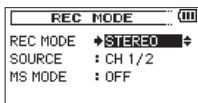

5. Press the **DATA** dial or **◀◀** button to select the other item.
6. Turn the **DATA** dial to select SOURCE, and press the **DATA** dial or **▶▶** button.
7. Turn the **DATA** dial to select the input source.

REC MODE	SOURCE (options)	Meaning
MONO	CH1	Channel 1 mono recording
	CH2	Channel 2 mono recording
	CH3	Channel 3 mono recording
	CH4	Channel 4 mono recording

REC MODE	SOURCE (options)	Meaning
STEREO	CH1/2	Channel 1 and 2 stereo recording
	CH3/4	Channel 3 and 4 stereo recording

8. Press the **DATA** dial or **◀◀** button to select the other item.
9. If REC MODE is set to STEREO, you can also set MS mic decoding.
To use a mid-side mic, turn the **DATA** dial to select MS MODE, and press the **DATA** dial or **▶▶** button.
10. Turn the **DATA** dial to set the decoding mode when using a mid-side mic.

Options	Meaning
OFF	Record in ordinary stereo mode.
REC	Use to decode while recording. Playback is conducted without decoding.
MONITOR	Record mid-side mic output without decoding for decoding later. Use this mode to monitor when recording with a mid-side mic. Use this also when playing back mid-side files that were recorded without decoding.

11. When finished making the setting, press the **stop (■)** [**HOME**] button to return to the Home Screen.

■ Set where to save the file

1. Press the **MENU** button to open the MENU screen.

2. Turn the **DATA** dial to select BROWSE, and press the **DATA** dial or **▶▶** button.
BROWSE screen appears.
3. Select (highlight) the folder where you want to save the recorded file on the BROWSE screen, and press the **QUICK** button to open the quick menu pop-up.
4. Turn the **DATA** dial to select (highlight) SELECT, and press the **DATA** dial.
5. This sets the selected folder as the folder where recorded files are saved and reopens the Home Screen.

■ Starting the recording

1. Press the **record** (●) button to begin recording standby.
The screen shows the recording file name, the input source, the recording audio file type and sampling frequency. Please confirm that these are as desired before starting recording.
2. To start recording, press the **record** (●) button again.



When recording starts, the **REC** indicator lights continuously, and the display shows the elapsed recording time and the remaining recording time.

3. Press the **stop** (■) [HOME] button to end recording and create the audio file.
To pause recording, press the **record** (●) button. Press the **record** (●) button or play (▶) button again to restart recording in the same file.
If you press the **stop** (■) [HOME] button after pausing a recorded audio file up to the moment that you paused recording is created.

Playback

Adjusting the playback volume

Use the **PHONES** and **CAMERA OUT (HIGH)/LINE OUT** volume controls to adjust the levels output from the **PHONES** and **CAMERA OUT (HIGH)/LINE OUT** jacks.

Playback

When the Home Screen is open and playback is stopped, press the **play** (▶) button to start playback.

■ Pausing

When the Home Screen is open and a file is playing back, press the **stop** (■) [HOME] button to pause playback at the current position.

■ Stopping

When the Home Screen is open and a file is playing back, press the **stop** (■) [HOME] button to pause playback, and press the **stop** (■) [HOME] button to return to the beginning of the file.

■ Rewinding and fast-forwarding (search)

When the Home Screen is open and a file is playing back or stopped, press and hold the ◀◀ or ▶▶ button to rewind or fast-forward and search the playback file.

■ Changing the playback position

When the Home Screen is open and playback is stopped or paused, turn the **DATA** dial to change the playback position.
Playback will be paused after the position is changed.

Selecting files for playback (skipping)

When the Home Screen is open, press the ◀◀ and ▶▶ buttons to select the file for playback.

If you press the ◀◀ button when the playback position is located at the middle of a file, it will return to the beginning of that file. If you press the ◀◀ button when located at the beginning of a file, the playback position will skip to the beginning of the previous file.

If you press the ▶▶ button when located at the beginning of or middle of a file, the playback position will skip to the beginning of the next file.

Menu structure

You can make various settings with the **PLAY SETTING** item on the **MENU** screen.

PLAY SETTING

AREA	Set the file selection area
	ALL FILES, FOLDER
REPEAT	Set the repeat mode
	CONTINUOUS, SINGLE, 1 REPEAT, ALL REPEAT
JUMPBACK	Set jump-back playback
	OFF, 1–10sec, 20sec, 30sec

Quick Operations

QUICK button overview

The **QUICK** button provides convenient access to functions according to the situation.

Screen	State	Quick menu contents
Home Screen	Stop/ Pause	Delete/divide file, level align, playback EQ and mic input gain
	Playback	Level align, playback EQ and mic input gain
	Recording Standby/ Recording	Mic input gain
BROWSE screen		Operations for the selected file of folder
MENU screen, OTHERS screen, Other settings screens		No function
MIXER screen		Mic input gain

Connecting with a Computer

You can transfer audio files on the SD card in the unit to a computer, as well as transfer audio files from the computer to the unit.

Connecting with a computer using USB

1. Use the included USB cable to connect the unit to a computer. If the power is off, turn it on.
2. On the USB SELECT screen, select STORAGE, and press the ► button to connect this unit to the computer. "USB connected" will appear on the display.
3. This unit appears on the computer screen as an external volume named "DR-60DMK2."

Exchanging files with a computer

Click the "DR-60DMK2" drive on the computer screen to show the "MUSIC" and "UTILITY" folders.

To transfer files to the computer, open the "MUSIC" folder and drag and drop the desired files to destinations of your choice.

To transfer files from the computer, drag and drop the audio files on the computer that you want to the "MUSIC" folder.

Disconnecting from a computer

Before disconnecting the USB cable, use the proper procedures for the computer to unmount this unit.

The power turns off after the unit completes its shutdown process.

See the computer's operation manual for instructions about how to unmount an external volume.

Settings and Information

System Settings

Use the SYSTEM menu to make various settings to use the unit as you like. You can also initialize settings and format SD cards, for example.

1. Select MENU → OTHERS → SYSTEM and press the ► button.
2. Make the necessary settings using the various functions.

Quick reference for using various functions

- Button names are shown like this: **MENU**.
- Instructions are abbreviated. For example, On the Home Screen, press the **MENU** button, select the **REC SETTING** menu, and then select the **PRE REC** item becomes: Home Screen → **MENU** → **REC SETTING** → **PRE REC**.
- Not all steps are given for complex operations. For detailed operation procedures, see the Reference Manual.

Category	Desired action	Function name	Procedures, buttons used and explanation
Basic functions	Return to the Home Screen		stop (■) [HOME] Return to the Home Screen if you become unsure about how to proceed.
	Record		Home Screen → record (●) → record (●) Recording will start using the current settings.
	Play back a recording		Home Screen → play (▶) Play the file shown (selected).
	Adjust the playback volume		PHONES volume, CAMERA OUT (HIGH)/LINE OUT volume Adjust the volume of headphones, speakers, etc.
	Select a file for playback		Home Screen → ◀◀ and ▶▶ If there a many files, using the browse function might be more convenient.
Recording	Change the file format		Home Screen → MENU → REC SETTING → FORMAT Set the recording file format to BWF, WAV, etc.
	Using the low-cut filter	Low cut filter	Home Screen → MENU → INPUT SETTING → LOW CUT This function removes noise and other sounds at low frequencies. Set the cutoff frequency.
	Set the input gain		Home Screen → MENU → INPUT SETTING → GAIN Set the input gain.
	Adjust the input level manually		Home Screen → RECORD → 1/L, 2/R, 3-4 Watch the meters and set the recording level so that they do not peak.
	Adjust the input level automatically	Limitter	Home Screen → MENU → INPUT SETTING → LIMITER This function compresses only loud sounds to prevent overloads and does not change the recording level.
Other recording features	Add a mark during recording	Mark	Recording Screen → DATA This function adds a mark to the file that can be used as an index during playback.
	Create a new file manually while recording	Manual track incrementation	Recording Screen → ▶▶ Use this function if you want to create a new file without interrupting recording when, for example, the song changes.

Category	Desired action	Function name	Procedures, buttons used and explanation
Other recording features	Set automatic file division	Automatic track incrementation	Home Screen → MENU → REC SETTING → SIZE This function can be used to automatically create a new file when the set size is reached.
	Start recording a moment before pressing RECORD	Pre-recording	Home Screen → MENU → REC SETTING → PRE REC When the unit is in recording standby, this function allows the unit to record a few seconds before the record button is pressed.
	Delay the start of recording	Recording delay	Home Screen → MENU → REC SETTING → REC DELAY Use this function to delay the start of recording for about 0.3 seconds after the record (●) button is pressed (delay time is fixed).
	Use the self-timer to record	Self-timer	Home Screen → MENU → REC SETTING → SELF TMR This self-timer function is convenient when you want to record your own performance.
	Add a slate tone		When recording → SLATE You can add slate tones whenever you like to files being recorded.
Other playback features	Enable repeat playback	Repeat playback	Home Screen → MENU → PLAY SETTING → REPEAT This function allows you to repeat playback of a specific file.
	Use the playback equalizer	Playback equalizer	Home Screen → QUICK → PLAY EQ This function allows you to increase or decrease the levels of the high or low frequencies during playback to improve the sound quality.
	Go back a few seconds during playback and play that part again	Jump-back playback	During playback → play (▶) When used during playback, this function allows you to go back and play the preceding few seconds again.
	Change the jump-back playback settings	(Jump-back playback)	Home Screen → MENU → PLAY SETTING → JUMPBACK You can set how many seconds to go back when using the jump-back playback function.
	Even out the volume during playback	Level alignment	Home Screen → QUICK → LEVEL ALIGN This function makes recordings sound more even by adjusting the playback volume according to volume during playback.
	Set the playback file area		Home Screen → MENU → PLAY SETTING → AREA You can select a folder or playlist as the play area from which files can be chosen.
File operations	Check file information		Home Screen → MENU → BROWSE → DATA → QUICK → INFO Use this function to check the date of recording and file size, for example.
	Delete a file		Home Screen → MENU → BROWSE → DATA → QUICK → DELETE You can delete files that you do not need.
	Delete a file		Home Screen → QUICK → DELETE You can delete files that you do not need.

Category	Desired action	Function name	Procedures, buttons used and explanation
File operations	Delete all files in a folder at the same time		Home Screen → MENU → BROWSE → DATA → QUICK → ALL DEL You can delete all the files in a folder at the same time.
	Divide a file	Divide	Home Screen → QUICK → DIVIDE Use this function to divide one file into two files.
Unit settings	Set the date and time		Home Screen → MENU → OTHERS → DATE/TIME Use this function to set the internal clock, which is used for the recording dates written to files, for example.
	Turn plug-in power on		Home Screen → MENU → SYSTEM → PLUGIN POWER Use this setting when a mic connected to jack 3 or 4 requires plug-in power.
	Check information about the unit and the card.		Home Screen → MENU → OTHERS → INFORMATION Use this function to check the unit firmware version and the amount of remaining space on the card, for example.
	Change the automatic power saving setting	Automatic power saving	Home Screen → MENU → OTHERS → SYSTEM → AUTO PWR SAVE This function automatically turns the unit off when it is not used for some time.
	Change the backlight setting		Home Screen → MENU → OTHERS → SYSTEM → BACKLIGHT Use this to change the display backlight setting.
	Adjust the display contrast		Home Screen → MENU → OTHERS → SYSTEM → CONTRAST Use this to set the contrast of the characters on the display.
	Set the battery type		Home Screen → MENU → OTHERS → SYSTEM → BATTERY TYPE Select the type of battery being used. This setting affects the accuracy of the remaining battery display.
	Set the Phantom power voltage		Home Screen → MENU → OTHERS → SYSTEM → PHANTOM VOLT
	Restore the unit to its default settings	Initialize	Home Screen → MENU → OTHERS → SYSTEM → INITIALIZE Use this function to restore all settings to their factory defaults.
	Quickly format an SD card	Quick format	Home Screen → MENU → OTHERS → SYSTEM → QUICK FORMAT Use this function to format cards. You should usually use the quick format function to format a card.
	Completely format an SD card	Full format	Home Screen → MENU → OTHERS → SYSTEM → FULL FORMAT Use this only when you want to completely erase the data on a card.
Set the file name format		Home Screen → MENU → OTHERS → FILE NAME You can change the characters used in the file names that are automatically assigned.	

Message

The following is a list of the pop-up messages that might appear on the DR-60DMKII under certain conditions.

Refer to this list if one of these pop-up messages appears and you want to check the meaning or determine a proper response.

If the error message continues to appear frequently, please contact the store where you purchased this unit or a TASCAM customer support service.

Message	Meaning and response
Battery Empty	The batteries are almost out of power. Replace the batteries.
Can't Divide	The position selected for divide is not suitable (too close to the beginning or end of a file).
Card Error	The SD card could not be handled properly. Change the card.
Card Full	The SD card has no remaining capacity. Erase unnecessary files or move them to a computer to make open space.
Dup File Name	The DIVIDE function would cause the file name to be the same as that of an existing file in the same folder. The DIVIDE function adds "a" or "b" to the end of the file name. Before choosing the DIVIDE function, connect the unit to a computer and edit the file name.
File Full	The total number of folders and files exceeds 5000. Erase unnecessary folders and files or move them to a computer.
File Name ERR	The DIVIDE function would cause the file name to exceed 200 characters. The DIVIDE function adds "a" or "b" to the end of the file name. Before choosing the DIVIDE function, connect the unit to a computer and edit the file name to less than 198 characters.
File Not Found	The file either cannot be found or could be damaged. Check the file using a computer.
File Not Found Make Sys File	The system file is missing. This unit requires a system file for operation. When this message appears, press the DATA dial to automatically create a system file.
File Protected	The file is read only and cannot be erased.

Message	Meaning and response
Format Error Format CARD	The SD card might not be formatted properly or its might be broken. This message also appears if the card was formatted using a computer connected by USB and if an unformatted card is inserted in the unit. Always use the DR-60DMKII to format cards to be used with it. Change the card or press the DATA dial while this message is being shown to format the card. Formatting an SD card will erase all the data on it.
Invalid Card Change Card	Something might be wrong with the SD card. Change the SD card.
Invalid SysFile Make Sys File	The system file required to operate this unit is invalid. When this message appears, press the DATA dial to automatically create a system file.
Layer too Deep	Folders can be created down to two layers. You cannot create a new folder inside the current folder.
Max File Size	The file is larger than the designated size
MBR Error Init CARD	The SD card might not be formatted properly or its might be broken. Change the card or press the DATA dial while this message is being shown to format the card. Formatting an SD card will erase all the data on it.
No Audio File	There is no playback file, so DIVIDE cannot be executed.
No Card	No SD card is in the unit. Install a recordable SD card.
No PB File	There is no file that can be played back. The file might be damaged.
Non-Supported	The audio file is not a supported format. Please see "9 – Connecting with a Computer" in the Reference Manual for file formats that this unit can use.
Switched To Internal Battery	The power supply has switched from USB bus power to the batteries inside the unit.
Write Timeout	Writing to the SD card timed out. Backup files on the card to a computer, and format the card.

If any other error occurs, turn the unit off and restart it.

Troubleshooting

If you are having trouble with the operation of this unit, please try the following before seeking repair. If these measures do not solve the problem, please contact the store where you purchased this unit or TASCAM customer support service.

■ The unit will not turn on.

- Confirm that the batteries are not dead.
- Confirm that the batteries are installed with the correct ⊕/⊖ orientation.
- Confirm that the AC adapter (TASCAM PS-P520E, sold separately) is securely connected to both the outlet and the unit.
- When using USB bus power, confirm that the USB cable is securely connected.
- When using USB bus power, confirm that it is not connected via a USB hub.
- Confirm that the HOLD switch is not set in the direction of the arrow.

■ The unit turns off automatically.

- Is the automatic power saving function on? See "Setting the automatic power saving function" in "10 – Settings and Information" of the Reference Manual.
- Since this unit complies with the European Standby Power Regulations (ErP), the automatic power saving function operates regardless of whether the unit is being powered by an AC adapter or batteries. If you do not want to use the automatic power saving function, set it to "OFF". (The factory default setting is "30min".)

■ The unit does not function.

- **Confirm that the HOLD switch is not set in the direction of the arrow.**
- Is the unit connected to a computer by a USB cable? (Does "USB connected" appear on the display?)

■ The SD card is not recognized.

- Confirm that the SD card is inserted completely.

■ Playback does not work.

- If you are trying to play a WAV file, confirm that the sampling frequency is supported by this unit.

■ No sound is output.

- Check the connections with the monitoring system.
- Is the volume of the monitoring system minimized?
- Is the OUTPUT LEVEL setting of the unit minimized?

■ Recording does not work.

- If you are using an external device, check the connection again.
- Check the input settings again.
- Confirm that the input level is not too low.
- Confirm that the SD card is not full.
- Confirm that the number of files has not reached the maximum that the unit can handle.

■ The input level is low.

- Confirm that the input level setting is not too low.
- Confirm that the output level of any connected device is not too low.

■ The sound I am trying to record sounds distorted.

- Is the input level set too high?

■ The playback sounds unnatural.

- Check the playback equalizer setting.
- Is the level align function active?

■ I cannot erase a file.

- Confirm that you are not trying to erase a file that has been copied from a computer after being write-protected.

■ This unit's files do not appear on the computer.

- Confirm that the unit is connected to the computer using its USB port.
- Confirm that USB hubs are not used.
- Confirm that the unit is not recording or in recording standby mode.

Specifications

Ratings

Recording media

SD card (64MB – 2GB)
SDHC card (4GB – 32GB)

File system

WAV: 44.1/48/96 kHz, 16/24-bit
BWF (Broadcast Wave Format): 44.1/48/96 kHz, 16/24-bit

Number of channels

4 channels (stereo × 2)

Inputs and outputs

1/L connector, 2/R connector (phantom power supported)

Connector: XLR-3-31, 6.3mm (1/4") standard TRS Jack

3-4 jack (supports plug-in power)

Connector: 3.5mm (1/8") stereo mini jack

CAMERA IN jack

Connector: 3.5mm (1/8") stereo mini jack

CAMERA OUT (LOW) jack

Connector: 3.5mm (1/8") stereo mini jack

PHONES jack

Connector: 3.5mm (1/8") stereo mini jack

CAMERA OUT (HIGH)/LINE OUT jack

Connector: 3.5mm (1/8") stereo mini jack

USB jack

Connector: USB Mini-B Type
Format: USB 2.0 HIGH SPEED mass storage class

REMOTE jack

Connector: 2.5mm TRS Jack

Audio performance

Frequency response

20-20kHz +0.5/-2dB (LINE IN or MIC IN to LINE OUT, Fs44.1k/48kHz, JEITA)
20-40kHz +0.5/-3dB (LINE IN or MIC IN to LINE OUT, Fs96kHz, JEITA)

Distortion

0.02% or less (LINE IN or MIC IN to LINE OUT, Fs44.1k/48k/96kHz, JEITA)

S/N ratio

92dB or more (LINE IN or MIC IN to LINE OUT, Fs44.1k/48k/96kHz, JEITA)

Equivalent input noise

-120dBu or more (Note) JEITA: Conforming to JEITA CP-2150

Recording times

File format (recording setting)		SD/SDHC card capacity
		4 GB
WAV/BWF 16bit (STEREO)	44.1kHz	6:44:00
WAV/BWF 24bit (STEREO)	96kHz	2:04:00

- The recording times shown above are estimates. They might differ depending on the SD/SDHC card in use.
- The recording times shown above are not continuous recording times, but rather they are the total possible recording times for the SD/SDHC card.
- If recorded in mono in WAV files, the maximum recording time will be double the figures above.
- For dual and 4-channel recording in WAV/BWF format, the recording times are about half those shown above.

Requirements for connected computers

Check the TEAC Global Site (<http://teac-global.com/>) for the latest information about supported operating systems.

Supported operating systems

Windows XP, Windows Vista, Windows 7, Windows 8 (including 8.1)
Mac OS X 10.2 or newer

General

Power

Four AA batteries (Alkaline or Ni-MH)
USB bus power supplied from a computer
AC adaptor (TASCAM PS-P520E, sold separately)
External battery pack designed for this unit (TASCAM BP-6AA, sold separately)

Power consumption

5.4W (maximum)

Battery operation time (continuous operation)

- Using alkaline batteries (EVOLTA)

Format	Operation time	Note
Recording 2-channel 44.1kHz/16-bit WAV files	About 4:30	MIC input selected (phantom power not used)

- Using NiMH battery (eneloop)

Format	Operation time	Note
Recording 2-channel 44.1kHz/16-bit WAV files	About 5 hours	MIC input selected (phantom power not used)

- When using Ni-MH batteries (eneloop pro)

Format	Operation time	Note
Recording 2-channel 44.1kHz/16-bit WAV files	About 6 hours	MIC input selected (phantom power not used)

Continuous operating time when using batteries and a TASCAM BP-6AA (sold separately)

- When using Alkaline batteries (EVOLTA) and TASCAM BP-6AA (EVOLTA)

Format	Operation time	Note
Recording 2-channel 44.1kHz/16-bit WAV files	About 10:30	MIC input selected (phantom power not used)

- When using NiMH batteries (eneloop) and TASCAM BP-6AA (eneloop)

Format	Operation time	Note
Recording 2-channel 44.1kHz/16-bit WAV files	About 12 hours	MIC input selected (phantom power not used)

- When using NiMH batteries (eneloop pro) and TASCAM BP-6AA (eneloop pro)

Format	Operation time	Note
Recording 2-channel 44.1kHz/16-bit WAV files	About 14:30	MIC input selected (phantom power not used)

NOTE

When using phantom power, the continuous operating time will become shorter depending on the microphone used.

Dimensions (W × H × D)

133 x 93.2 x 78mm / 5.24 x 3.67 x 3.07inches (with the top adapter attached)

Weight

510g (not including batteries)

Operating temperature range

0°C–40°C (32°F–104°F)

- Illustrations in this manual might differ in part from the actual product.
- Specifications and external appearance might be changed without notification to improve the product.
- Detailed specifications are provided in the Reference Manual.

Mode d'emploi

PRÉCAUTIONS DE SÉCURITÉ IMPORTANTES

Pour le Canada

THIS CLASS B DIGITAL APPARATUS COMPLIES WITH CANADIAN ICES-003.
CET APPAREIL NUMÉRIQUE DE LA CLASSE B EST CONFORME À LA NORME
NMB-003 DU CANADA.

DÉCLARATION DE CONFORMITÉ

Nous, TEAC EUROPE GmbH, Bahnstrasse 12, 65205 Wiesbaden-
Erbenheim, Allemagne, déclarons sous notre propre
responsabilité que le produit TEAC décrit dans ce mode
d'emploi est conforme aux normes techniques lui
correspondant.



INSTRUCTIONS DE SÉCURITÉ IMPORTANTES

- 1 Lisez ces instructions.
- 2 Conservez ces instructions.
- 3 Tenez compte de tous les avertissements.
- 4 Suivez toutes les instructions.
- 5 N'utilisez pas cet appareil avec de l'eau à proximité.
- 6 Ne nettoyez l'appareil qu'avec un chiffon sec.
- 7 Ne bloquez aucune ouverture de ventilation. Installez-le conformément aux instructions du fabricant.
- 8 Ne l'installez pas près de sources de chaleur telles que des radiateurs, bouches de chauffage, poêles ou autres appareils (y compris des amplificateurs) dégageant de la chaleur.
- 9 Ne neutralisez pas la fonction de sécurité de la fiche polarisée ou de terre. Une fiche polarisée a deux broches, l'une plus large que l'autre. Une fiche de terre a deux broches identiques et une troisième broche pour la mise à la terre. La broche plus large ou la troisième broche servent à votre sécurité. Si la fiche fournie n'entre pas dans votre prise, consultez un électricien pour le remplacement de la prise obsolète.
- 10 Évitez de marcher sur le cordon d'alimentation et de le pincer, en particulier au niveau des fiches, des prises secteur, et du point de sortie de l'appareil.
- 11 N'utilisez que des fixations/accessoires spécifiés par le fabricant.
- 12 Utilisez-le uniquement avec des chariots, socles, trépieds, supports ou tables spécifiés par le fabricant ou vendus avec l'appareil. Si un chariot est utilisé, faites attention à ne pas être blessé par un renversement lors du déplacement de l'ensemble chariot/appareil.
- 13 Débranchez cet appareil en cas d'orage ou de non utilisation prolongée.
- 14 Confiez toute réparation à des techniciens de maintenance qualifiés. Une réparation est nécessaire si l'appareil a été endommagé d'une quelconque façon, par exemple si le cordon ou la fiche d'alimentation est endommagé, si du liquide a été renversé sur l'appareil ou si des objets sont tombés dedans, si l'appareil a été exposé à la pluie ou à l'humidité, s'il ne fonctionne pas normalement, ou s'il est tombé.



- L'appareil tire un courant nominal de veille de la prise secteur quand son interrupteur POWER ou STANDBY/ON n'est pas en position ON.
- La fiche secteur est utilisée comme dispositif de déconnexion et doit donc toujours rester disponible.
- Des précautions doivent être prises en cas d'utilisation d'écouteurs ou d'un casque avec le produit car une pression sonore excessive (volume trop fort) dans les écouteurs ou dans le casque peut causer une perte auditive.
- Si vous rencontrez des problèmes avec ce produit, contactez TEAC pour une assistance technique. N'utilisez pas le produit tant qu'il n'a pas été réparé.

ATTENTION

- N'exposez pas cet appareil aux gouttes ni aux éclaboussures.
- Ne placez pas d'objet rempli de liquide sur l'appareil, comme par exemple un vase.
- N'installez pas cet appareil dans un espace confiné comme une bibliothèque ou un meuble similaire.
- L'appareil doit être placé suffisamment près de la prise de courant pour que vous puissiez à tout moment attraper facilement la fiche du cordon d'alimentation.
- Si le produit utilise des piles/batteries (y compris un pack de batteries ou des piles installées), elles ne doivent pas être exposées au soleil, au feu ou à une chaleur excessive.
- PRÉCAUTION pour les produits qui utilisent des batteries remplaçables au lithium : remplacer une batterie par un modèle incorrect entraîne un risque d'explosion. Remplacez-les uniquement par un type identique ou équivalent.

PRÉCAUTIONS CONCERNANT LES PILES

Ce produit utilise des piles. Le mauvais usage des piles peut provoquer une fuite, une rupture ou d'autres problèmes. Respectez toujours les précautions suivantes pour l'emploi de piles.

- Ne rechargez jamais des piles non rechargeables. Les piles peuvent se rompre ou fuir, risquant de causer un incendie ou des blessures.
- Lors de l'installation des piles, faites attention aux indications de polarité (orientation plus/moins (+/-)) et installez-les correctement dans le compartiment des piles comme indiqué. Les installer à l'envers peut entraîner la rupture ou la fuite des piles, source d'incendie, de blessure ou de dégât autour d'elles.
- Quand vous rangez ou jetez des piles, isolez leurs bornes avec de l'adhésif isolant ou avec un matériau équivalent pour leur éviter d'entrer en contact avec d'autres piles ou des objets métalliques.
- Lorsque vous jetez les piles usagées, suivez les instructions de mise au rebut indiquées sur les piles et les lois locales sur l'enlèvement des ordures.
- N'utilisez pas d'autres piles que celles spécifiées. N'utilisez pas en même temps des piles neuves et usagées, ni des types de piles différents. Les piles peuvent se rompre ou fuir, risquant de causer un incendie, des blessures ou des dégâts autour d'elles.
- Ne transportez pas et ne conservez pas des piles en même temps que de petits objets métalliques. Les piles peuvent entrer en court-circuit, provoquant une fuite, une rupture ou d'autres problèmes.
- Ne chauffez et ne démontez pas les piles. Ne les jetez pas dans un feu ou dans de l'eau. Les piles peuvent se rompre ou fuir, risquant de causer un incendie, des blessures ou des dégâts autour d'elles.
- Si le liquide de la pile s'échappe, essayez tout liquide répandu dans le boîtier des piles avant d'insérer de nouvelles piles. Si le liquide d'une pile touche un œil, il peut entraîner une perte de la vue. Dans ce cas, rincez abondamment à l'eau claire sans frotter l'œil et consultez immédiatement un médecin. Si le liquide touche le corps ou les vêtements d'une personne, il peut entraîner des blessures ou brûlures cutanées. Si cela se produit, rincez abondamment à l'eau claire puis consultez immédiatement un médecin.
- L'alimentation de l'unité doit être coupée quand vous installez ou remplacez des piles.
- Retirez les piles si vous envisagez de ne pas utiliser l'unité durant une période prolongée. Les piles peuvent se rompre ou fuir, risquant de causer un incendie,

des blessures ou des dégâts autour d'elles. Si le liquide de la pile s'échappe, essuyez tout liquide répandu dans le boîtier des piles avant d'insérer de nouvelles piles.

- Ne démontez pas une pile. L'acide qu'elle contient peut entraîner des blessures cutanées ou des dommages aux vêtements.

■ Pour les consommateurs européens

Mise au rebut des équipements électriques et électroniques

- Tout équipement électrique et électronique doit être traité séparément de la collecte municipale d'ordures ménagères dans des points de collecte désignés par le gouvernement ou les autorités locales.
- En vous débarrassant correctement des équipements électriques et électroniques, vous contribuerez à la sauvegarde de précieuses ressources et à la prévention de potentiels effets négatifs sur la santé humaine et l'environnement.
- Le traitement incorrect des déchets d'équipements électriques et électroniques peut avoir des effets graves sur l'environnement et la santé humaine en raison de la présence de substances dangereuses dans les équipements.
- Le symbole de poubelle sur roues barrée d'une croix indique que les équipements électriques et électroniques doivent être collectés et traités séparément des déchets ménagers.
- Des systèmes de retour et de collecte sont disponibles pour l'utilisateur final. Pour des informations plus détaillées sur la mise au rebut des vieux équipements électriques et électroniques, veuillez contacter votre mairie, le service d'ordures ménagères ou le magasin dans lequel vous avez acheté l'équipement.



Mise au rebut des piles et/ou accumulateurs

- Les piles et/ou accumulateurs hors d'usage doivent être traités séparément de la collecte municipale d'ordures ménagères dans des points de collecte désignés par le gouvernement ou les autorités locales.
- En vous débarrassant correctement des piles et/ou accumulateurs hors d'usage, vous contribuerez à la sauvegarde de précieuses ressources et à la prévention de potentiels effets négatifs sur la santé humaine et l'environnement.
- Le traitement incorrect des piles et/ou accumulateurs hors d'usage peut avoir des effets graves sur l'environnement et la santé humaine en raison de la présence de substances dangereuses.
- Le symbole de poubelle sur roues barrée d'une croix indique que les piles et/ou accumulateurs doivent être collectés et traités séparément des déchets ménagers. Si la pile ou l'accumulateur contient plus que les valeurs spécifiées de plomb (Pb), mercure (Hg) et/ou cadmium (Cd) telles que définies dans la directive sur les piles (2006/66/CE), alors les symboles chimiques de ces éléments seront indiqués sous le symbole de poubelle sur roues barrée d'une croix.
- Des systèmes de retour et de collecte sont disponibles pour l'utilisateur final. Pour des informations plus détaillées sur la mise au rebut des piles et/ou accumulateurs, veuillez contacter votre mairie, le service d'ordures ménagères ou le magasin dans lequel vous les avez achetés.



Pb, Hg, Cd

Sommaire

Introduction	30
Éléments fournis avec ce produit	31
Précautions concernant l'emplacement et l'emploi	31
Attention à la condensation	31
Nettoyage de l'unité.....	31
Utilisation du site mondial TEAC.....	31
A propos du service d'assistance clientèle TASCAM.....	31
Nomenclature et fonctions des parties.....	32
Face avant.....	32
Face latérale gauche.....	32
Face latérale droite.....	33
Face arrière.....	33
Face supérieure.....	33
Face inférieure.....	33
Écran d'accueil.....	34
Préparation	35
Alimentation de l'unité.....	35
Allumage de l'unité.....	35
Réglage de l'horloge intégrée.....	35
Extinction (mise en veille de l'unité).....	35
Insertion des cartes SD.....	36
Branchement et fixation à l'appareil photo.....	36
Branchement de moniteurs et casque.....	36
Procédures d'édition de base.....	37
Structure du menu.....	37
Enregistrement.....	37
Écran d'enregistrement.....	37
À propos de l'armement d'enregistrement.....	39
Structure du menu.....	39
Réglage du niveau d'entrée	39

Emploi du limiteur	39
Emploi du filtre coupe-bas (LOW CUT)	40
Présentation des modes d'enregistrement.....	40
Enregistrement (enregistrement MONO/STEREO)	41
Lecture.....	42
Réglage du volume de lecture	42
Lecture.....	42
Sélection des fichiers à lire (saut)	42
Structure du menu.....	42
Opérations rapides	43
Présentation de la touche QUICK.....	43
Branchement à un ordinateur	43
Branchement à un ordinateur par USB.....	43
Échange de fichiers avec un ordinateur	43
Déconnexion d'un ordinateur.....	43
Réglages et informations.....	43
Réglages du système.....	43
Référence rapide pour l'emploi des diverses fonctions.....	44
Messages	47
Guide de dépannage	48
Caractéristiques techniques	49
Données.....	49
Entrées et sorties	49
Performances audio	49
Durées d'enregistrement.....	49
Configurations informatiques requises pour les ordinateurs connectés.....	50
Générales.....	50

Introduction

Merci beaucoup d'avoir choisi l'enregistreur PCM linéaire DR-60DMKII TASCAM.

Avant de connecter et d'utiliser cette unité, veuillez prendre le temps de lire ce mode d'emploi en totalité pour vous assurer une bonne compréhension de sa mise en service et de son branchement, ainsi que du mode opératoire de ses nombreuses fonctions utiles et pratiques.

Une fois la lecture de ce mode d'emploi terminée, veuillez à le conserver en lieu sûr pour référence ultérieure.

Ce mode d'emploi explique les principales fonctions de cette unité. Veuillez consulter le manuel de référence pour des informations sur toutes les fonctions de l'unité.

Vous pouvez aussi télécharger ce mode d'emploi et le manuel de référence depuis le site mondial de TEAC (<http://teac-global.com/>).

Éléments fournis avec ce produit

Ce produit est livré avec les éléments suivants. Ouvrez l'emballage avec soin pour ne pas endommager ces éléments. Conservez les matériaux d'emballage pour de futurs transports. Si un élément quelconque est manquant ou a été endommagé durant le transport, veuillez contacter le magasin dans lequel vous avez acheté cette unité.

- Unité principale × 1
- Câble USB × 1
- Mode d'emploi (ce document) incluant la garantie..... × 1

Précautions concernant l'emplacement et l'emploi

- La plage de température de fonctionnement de cette unité est de 0-40 °C.
- Ne placez pas cette unité dans les types d'emplacement suivants. Cela pourrait dégrader la qualité sonore ou causer des mauvais fonctionnements.
 - Lieux sujets à des vibrations significatives
 - Près de fenêtres ou en exposition directe au soleil
 - Près de chauffages ou dans des lieux extrêmement chauds
 - Lieux extrêmement froids
 - Lieux mal ventilés ou très humides
 - Lieux très poussiéreux
 - Emplacements exposés directement à la pluie ou à l'eau
- Ne placez pas cette unité sur un amplificateur de puissance ou un autre appareil générant de la chaleur.
- Si cette unité est placée près d'un amplificateur de puissance ou d'un autre appareil à gros transformateur,

cela peut entraîner un ronflement. Dans ce cas, augmentez la distance séparant cette unité de l'autre appareil.

- Si on l'utilise à proximité d'un récepteur de télévision ou de radio, cette unité peut entraîner des irrégularités de couleur ou des parasites. Si cela se produit, éloignez l'unité.
- Cette unité peut produire des parasites si un téléphone mobile ou autre appareil sans fil est utilisé à proximité pour passer des appels ou envoyer ou recevoir des signaux. Dans ce cas, augmentez la distance entre cette unité et les autres appareils ou éteignez-les.

Attention à la condensation

Si l'unité est déplacée d'un endroit froid à un endroit chaud, ou utilisée après un changement soudain de température, il existe un risque de condensation ; la vapeur de l'air peut se condenser sur le mécanisme interne, empêchant le bon fonctionnement. Pour empêcher cela ou si cela se produit, laissez l'unité une ou deux heures à la température de la nouvelle pièce avant de l'utiliser.

Nettoyage de l'unité

Essuyez l'unité avec un chiffon sec et doux pour la nettoyer. Ne l'essuyez pas avec des lingettes de nettoyage contenant des produits chimiques, du diluant, de l'alcool ou d'autres agents chimiques. Cela pourrait endommager la surface ou causer une décoloration.

Utilisation du site mondial TEAC

Vous pouvez télécharger des mises à jour pour cette unité depuis le site mondial :

<http://teac-global.com/>

Dans la section TASCAM Downloads (téléchargements TASCAM), sélectionnez la langue souhaitée afin d'ouvrir la page de téléchargement du site web pour cette langue.

A propos du service d'assistance clientèle TASCAM

Les produits TASCAM ne bénéficient d'une assistance et d'une garantie que dans leur pays/région d'achat.

Pour bénéficier d'une assistance après l'achat, recherchez dans la liste des distributeurs TASCAM fournie sur le site mondial TEAC (<http://teac-global.com/>) la société ou le représentant local pour la région dans laquelle vous avez acheté le produit et contactez cette organisation.

Pour toute demande, l'adresse physique ou URL du magasin ou du site marchand chez qui a été effectué l'achat ainsi que la date d'achat sont requises. De plus, la carte de garantie et une preuve d'achat peuvent également être nécessaires.

Nomenclature et fonctions des parties

Face avant

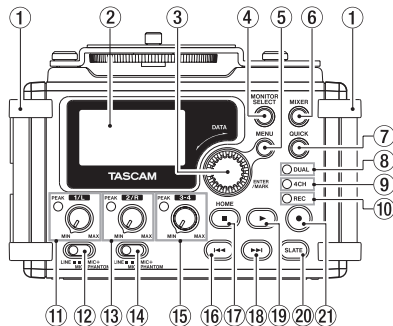

- ① **Poignées**
Utilisez-les pour attacher une dragonne.
- ② **Écran**
- ③ **Molette DATA (ENTER/MARK)**
Utilisez-la pour sélectionner des paramètres et changer leur valeur dans les écrans de réglage.
- ④ **Touche MONITOR SELECT**
- ⑤ **Touche MENU**
- ⑥ **Touche MIXER**
- ⑦ **Touche QUICK**
Ouvre le menu local rapide.
- ⑧ **Voyant DUAL**

S'allume en orange lors de l'enregistrement en mode double.

- ⑨ **Voyant 4CH**
S'allume en orange lors de l'enregistrement en mode 4 canaux.
- ⑩ **Voyant REC**
Clignote en pause d'enregistrement et s'allume en rouge durant l'enregistrement.
- ⑪ **Bouton 1/L et voyant PEAK**
- ⑫ **Sélecteur d'entrée (1/L)**
- ⑪ **Bouton 2/R et voyant PEAK**
- ⑭ **Sélecteur d'entrée (2/R)**
- ⑮ **Bouton 3-4 et voyant PEAK**
- ⑯ **Touche ◀◀**
- ⑰ **Touche Stop (■) [HOME]**
- ⑱ **Touche ▶▶**
- ⑲ **Touche ▶ (lecture)**
- ⑳ **Touche SLATE**
Maintenez-la pressée durant la lecture pour enregistrer une tonalité test.
- ㉑ **Touche ● (enregistrement)**

Face latérale gauche

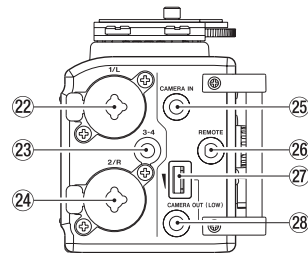

NOTE

N'exercez pas de force excessive pour brancher des appareils externes à l'unité, ni durant l'utilisation. En particulier, faites attention si vous employez un adaptateur jack standard/mini-jack, car l'emploi d'une force inappropriée pourrait endommager l'appareil.

- ⑳ **Prise 1/L (XLR/jack 6,35 mm 3 points)**
- ㉑ **Prise 3-4 (mini-jack 3,5 mm stéréo)**
- ㉒ **Prise 2/R (XLR/jack 6,35 mm 3 points)**
- ㉓ **Prise CAMERA IN (mini-jack 3,5 mm stéréo)**
- ㉔ **Prise REMOTE (mini-jack 2,5 mm 3 points)**
- ㉕ **Commande de volume de sortie CAMERA OUT (LOW)**
- ㉖ **Prise CAMERA OUT (LOW) (mini-jack 3,5 mm stéréo)**

Face latérale droite

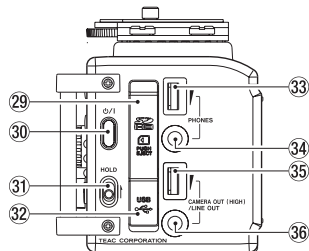

NOTE

N'exercez pas de force excessive pour brancher un casque ou des appareils externes à l'unité, ni durant l'utilisation. En particulier, faites attention si vous employez un adaptateur jack standard/mini-jack, car l'emploi d'une force inappropriée pourrait endommager l'appareil.

- 29 Fente pour carte SD
- 30 Touche P/I
- 31 Commutateur HOLD
- 32 Port USB
- 33 Commande de volume PHONES
- 34 Prise PHONES (mini-jack 3,5 mm stéréo)
- 35 Commande de volume CAMERA OUT (HIGH)/LINE OUT
- 36 Prise CAMERA OUT (HIGH)/LINE OUT (mini-jack 3,5 mm stéréo)

Face arrière

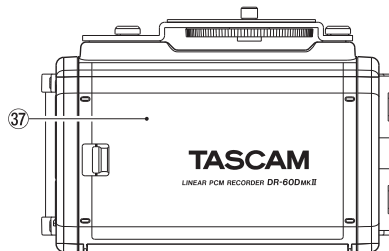

- 37 Capot du compartiment des piles
- 38 Compartiment des piles

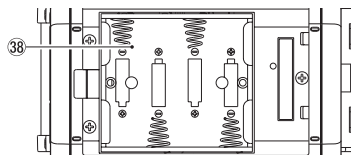

Face supérieure

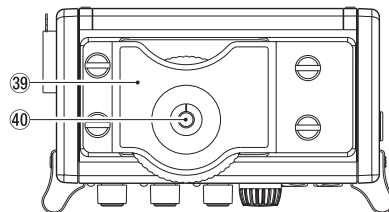

- 39 Fixation à l'appareil photo reflex numérique
- 40 Vis de montage sur l'appareil photo reflex numérique (1/4 de pouce ou 6,35 mm)

Face inférieure

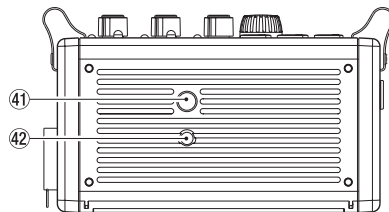

- 41 Filetage de montage sur trépied (1/4 de pouce ou 6,35 mm)
- 42 Orifice de broche de caméra vidéo

Écran d'accueil

C'est l'écran qui s'affiche habituellement lorsque l'unité est à l'arrêt.

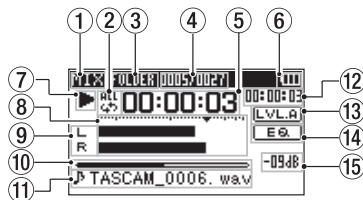



ATTENTION





Lors de l'écoute de contrôle, certains indicateurs de niveau, icônes et autres éléments changent pour prendre l'aspect de l'écran d'enregistrement.

- ① **Mode d'écoute de contrôle (Monitoring)**
Indique que l'audio est maintenant contrôlé.

Indicateur	Signification
MIX	Mixage des canaux 1-4, ou fichier principal du mode double enregistrement
SUB	Fichier secondaire du mode double enregistrement
1+2	Mixage des canaux 1-2
3+4	Mixage des canaux 3-4
CAM	Entrée du son par la prise CAMERA IN
CH1	Entrée du son du canal 1
1-M	Canal gauche du fichier principal du mode double enregistrement

Indicateur	Signification
1-S	Canal gauche du second fichier du mode double enregistrement
CH2	Entrée du son du canal 2
2-M	Canal droit du fichier principal du mode double enregistrement
2-S	Canal droit du second fichier du mode double enregistrement
CH3	Entrée du son du canal 3
3-M	Canal gauche du fichier principal du mode double enregistrement
3-S	Canal gauche du second fichier du mode double enregistrement
CH4	Entrée du son du canal 4
4-M	Canal droit du fichier principal du mode double enregistrement
4-S	Canal droit du second fichier du mode double enregistrement







- ② **Réglage de lecture en boucle**
 Lecture simple
 Lecture en boucle d'un même fichier
 Lecture en boucle de tous les fichiers
- ③ **Zone de lecture**
 ALL : tous les fichiers du dossier MUSIC
 FOLDER : tous les fichiers du dossier sélectionné
- ④ **Numéro du fichier lu/nombre total de fichiers**
 Affiche le numéro du fichier actuel et le nombre total de fichiers dans la zone de lecture actuelle.
- ⑤ **Temps écoulé**
 Affiche le temps écoulé (heures : minutes : secondes) dans le fichier actuel.

- ⑥ **Statut d'alimentation**
 Quand des piles sont utilisées, une icône de pile affiche la charge restante sous forme de barres    .

Les piles sont quasiment déchargées et l'alimentation va bientôt se couper (mise en veille) si l'icône n'a plus de barres «  ».

Quand vous utilisez l'adaptateur secteur PS-P520E TASCAM (vendu séparément) ou l'alimentation par le bus USB,  apparaît.

- ⑦ **Statut de fonctionnement de l'enregistreur**
 Cette icône affiche le statut de fonctionnement de l'enregistreur.

Indicateur	Signification
	À l'arrêt
	En pause
	En lecture
	En recherche vers l'avant
	En recherche vers l'arrière
	En saut vers l'avant
	En saut vers l'arrière

- ⑧ **Indicateurs de niveau**
 Ils affichent les niveaux des signaux entrants et lus.

⑨ Affichage du statut de piste

Cette icône change en fonction du mode d'enregistrement.

Indicateurs (exemples)	Signification
L R	Lecture d'un fichier enregistré en mode MONO ou STÉRÉO
CH1 / CH2 / CH3 / CH4	Écoute de contrôle en mode MONO
1-2 / 3-4	Écoute de contrôle en mode STÉRÉO
CH1 1-2 -6 / -6	Lecture d'un fichier enregistré en mode DUAL MONO ou DUAL ST ou écoute de contrôle dans ces modes
1-2 3-4	Lecture d'un fichier enregistré en mode 4CH ou écoute de contrôle dans ce mode

⑩ Affichage de la position de lecture

La position de lecture actuelle est indiquée par une barre.

⑪ Nom du fichier

Affiche le nom du fichier lu sauf si plusieurs fichiers sont enregistrés en mode 4 canaux ou double enregistrement.

⑫ Temps restant

Affiche le temps écoulé (heures : minutes : secondes) dans le fichier actuel.

⑬ Statut d'alignement de niveau

LVL.A : fonction d'alignement de niveau désactivée

LVL.A : fonction d'alignement de niveau activée

⑭ Statut de l'égaliseur de lecture

E.O. : égaliseur de lecture désactivé

E.O. : égaliseur de lecture activé

⑮ Valeur crête en décibels (dB)

Le niveau maximal atteint au cours d'une période de temps fixe est affiché numériquement.

Préparation

Alimentation de l'unité

■ Emploi avec des piles AA

1. Ouvrez le compartiment des piles au dos de l'unité.
2. Installez 4 piles AA dans le compartiment avec leurs repères ⊕ et ⊖ comme indiqué.
3. Fermez le compartiment des piles.

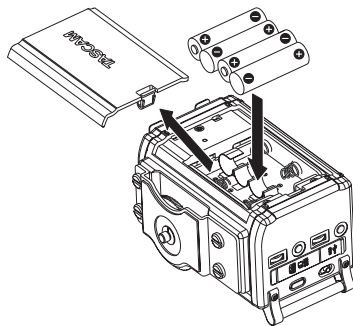

- Avec le paramètre BATTERY TYPE du menu SYSTEM, indiquez le type de pile afin que l'autonomie restante soit fidèlement affichée puisque l'appareil pourra alors déterminer avec

précision s'il lui reste une charge suffisante pour un bon fonctionnement (par défaut, ce paramètre est réglé sur ALKAL correspondant à des piles alcalines).

Allumage de l'unité

Pour allumer l'unité arrêtée, pressez et maintenez la touche **⏻/I** jusqu'à ce que « TASCAM DR-60MKII » (écran de démarrage) s'affiche.

L'écran d'accueil apparaît quand l'unité démarre.



Réglage de l'horloge intégrée

Quand on allume pour la première fois l'unité (ou quand l'horloge intégrée s'est réinitialisée après que l'unité soit restée inutilisée sans piles), l'écran DATE/TIME (date/heure) apparaît avant l'écran de démarrage pour que la date et l'heure puissent être réglées.

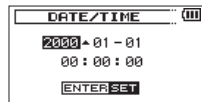

Extinction

(mise en veille de l'unité)

Pressez et maintenez la touche **⏻/I** jusqu'à ce que « LINEAR PCM RECORDER » s'affiche à l'écran.

L'alimentation se coupe une fois que l'unité a terminé son processus d'extinction (mise en veille).

Insertion des cartes SD

1. Ouvrez le capot de fente pour carte SD/port USB sur le côté droit de l'unité.
2. Insérez la carte SD dans la fente comme illustré ci-après jusqu'à ce qu'elle clique en place.

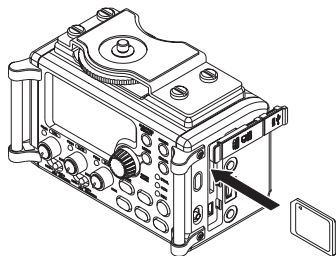

NOTE

Vous trouverez une liste des cartes SD ayant été testées avec cette unité sur notre site internet. Veuillez accéder à la page concernant ce produit sur le site mondial de TEAC (<http://teac-global.com>) pour obtenir cette liste, sinon contactez le service clientèle TASCAM.

Branchement et fixation à l'appareil photo

Afin de faire passer le son de cette unité à un appareil photo reflex numérique et d'écouter le son sortant de cet appareil au travers de cette unité, vous devez les relier à l'aide de câbles à fiches mini-jack 3,5 mm du commerce.

1. Si vous voulez enregistrer l'audio de cette unité avec un appareil photo, branchez la prise de

sortie **CAMERA OUT (LOW)** sur le côté gauche de cette unité à l'entrée pour micro externe de l'appareil photo.

Si vous voulez recevoir l'audio venant de l'appareil photo et le contrôler avec cette unité, branchez la prise d'entrée **CAMERA IN** sur le côté gauche de cette unité à la prise de sortie audio de l'appareil photo.

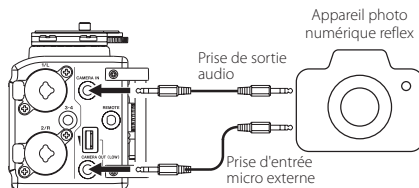

NOTE

- Si la sortie n'est pas assez forte même avec le volume **CAMERA OUT (LOW)** réglé au niveau le plus élevé possible, utilisez la prise **CAMERA OUT (HIGH)/LINE OUT** et le volume **CAMERA OUT (HIGH)/LINE OUT** pour régler le niveau de sortie.
 - Référez-vous au mode d'emploi de l'appareil photo pour identifier cette prise sur l'appareil photo.
2. Utilisez la commande de volume **CAMERA OUT (LOW)** sur le côté gauche de l'unité pour régler le niveau de sortie vers l'appareil photo.
 3. Pour monter l'appareil photo sur cette unité, utilisez la vis de fixation d'appareil photo sur le dessus de l'unité.

Branchement de moniteurs et casque

Pour écouter au casque, branchez ce dernier à la prise **PHONES**.

Pour écouter avec un système d'écoute externe (moniteurs amplifiés ou amplificateur et enceintes), branchez celui-ci à la prise **LINE OUT**.

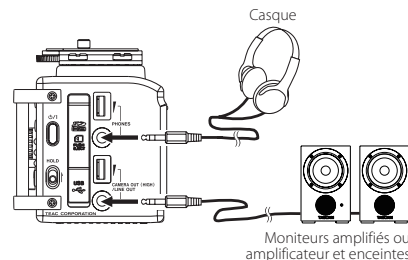

Procédures d'édition de base

1. Pressez la touche **MENU** pour ouvrir l'écran MENU.

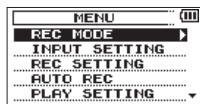

2. Tournez la molette **DATA** pour sélectionner une option de menu (la surligner) et pressez la molette **DATA** ou la touche **▶▶** pour accéder aux divers écrans de réglage.
3. Tournez la molette **DATA** pour sélectionner (surligner) l'option de menu à régler.
4. Tournez la molette **DATA** ou pressez la touche **▶▶** pour déplacer le curseur afin de surligner la valeur du réglage.
5. Tournez la molette **DATA** pour changer la valeur de réglage.
6. Pressez la molette **DATA** ou la touche **◀◀** pour sélectionner un autre paramètre à régler dans le même menu.
Cela vous permet de sélectionner un nouveau paramètre. Tournez à nouveau la molette **DATA** pour sélectionner un paramètre à régler.
7. Répétez les étapes 3 à 6 si nécessaire pour régler chaque paramètre.
8. Pour ouvrir l'écran **MENU** (ou l'écran de sous-menu **OTHERS**), pressez la touche **MENU**. Pour revenir à l'écran d'accueil, pressez la touche **Stop (■)** [**HOME**].

Structure du menu

MENU

REC MODE	Réglages d'enregistrement
INPUT SETTING	Réglages d'entrée
REC SETTING	Réglages d'enregistrement
AUTO REC	Réglage de la fonction d'enregistrement automatique
PLAY SETTING	Réglages de lecture
BROWSE	Opérations sur les fichiers et dossiers de la carte SD
OTHERS	Affichage du sous-menu OTHERS
INFORMATION	Visualisation des informations
FILE NAME	Réglages de nom de fichier
DATE/TIME	Réglage de la date et de l'heure
SYSTEM	Réglages du système

Enregistrement

Écran d'enregistrement

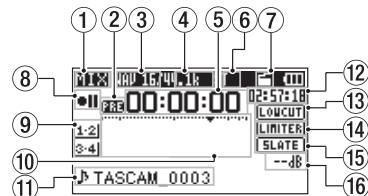

- 1 **Mode d'écoute de contrôle (Monitoring)**
Indique le signal audio contrôlé.

Indicateur	Signification
MIX	Mixage des canaux 1-4, ou fichier principal du mode double enregistrement
SUB	Fichier secondaire du mode double enregistrement
1+2	Mixage des canaux 1-2
3+4	Mixage des canaux 3-4
CAM	Entrée du son par la prise CAMERA IN
CH1	Entrée du son du canal 1
1-M	Canal gauche du fichier principal du mode double enregistrement
1-S	Canal gauche du second fichier du mode double enregistrement
CH2	Entrée du son du canal 2
2-M	Canal droit du fichier principal du mode double enregistrement

Indicateur	Signification
2-S	Canal droit du second fichier du mode double enregistrement
CH3	Entrée du son du canal 3
3-M	Canal gauche du fichier principal du mode double enregistrement
3-S	Canal gauche du second fichier du mode double enregistrement
CH4	Entrée du son du canal 4
4-M	Canal droit du fichier principal du mode double enregistrement
4-S	Canal droit du second fichier du mode double enregistrement

② **Statut de la fonction de pré-enregistrement ou d'enregistrement automatique**

PRE apparaît quand la fonction de pré-enregistrement est activée et l'enregistrement armé.

AUTO apparaît quand la fonction d'enregistrement automatique est activée et en enregistrement.

③ **Format d'enregistrement**

Affiche le format d'enregistrement de fichier.
WAV16, WAV24, BWF16 ou BWF24

④ **Fréquence d'échantillonnage d'enregistrement**

Affiche la fréquence d'échantillonnage d'enregistrement du fichier.
44,1 kHz, 48 kHz ou 96 kHz

⑤ **Temps d'enregistrement écoulé**

Le temps d'enregistrement qui s'est écoulé dans le fichier apparaît en heures : minutes : secondes.

⑥ **Nombre de canaux d'enregistrement**



Affiche le nombre de canaux d'enregistrement dans le fichier.
ST ou MONO

⑦ **Statut de la fonction de tonalité automatique**

Pas d'icône : tonalité automatique désactivée
 : tonalité automatique activée





⑧ **Statut de fonctionnement de l'enregistreur**

Cette icône affiche le statut de fonctionnement de l'enregistreur.

Indicateur	Signification
	Enregistrement armé ou en pause
	Enregistrement
	Enregistrement avec retardateur activé

⑨ **Source d'entrée**

Cette icône affiche la source d'entrée.

Indicateurs (exemples)	Signification
	Source d'entrée du mode d'enregistrement mono
	Source d'entrée du mode d'enregistrement stéréo
	Source d'entrée du mode double enregistrement et réglage de gain pour le second enregistrement (0 à -12)
	Source d'entrée du mode d'enregistrement 4 canaux

⑩ **Indicateurs de niveau d'enregistrement**

Le niveau du signal entrant est affiché.



⑪ **Nom du fichier**

Le nom de fichier automatiquement donné au fichier enregistré est affiché.



⑫ **Temps d'enregistrement restant**

Le temps d'enregistrement restant sur la carte SD est indiqué en heures : minutes : secondes en fonction des réglages de mode d'enregistrement, fréquence d'échantillonnage et format d'enregistrement.



⑬ **Statut de filtre coupe-bas**

 : filtre coupe-bas désactivé
 : filtre coupe-bas activé

⑭ **Statut de la fonction limiteur**

 : limiteur désactivé
 : limiteur activé

⑮ **Réglage de la touche SLATE**

 : touche SLATE activée
 : touche SLATE désactivée

⑯ **Valeur crête en décibels (dB)**

Les valeurs crêtes du niveau d'entrée sont affichées numériquement.

À propos de l'armement d'enregistrement

Cette unité a une fonction d'armement d'enregistrement comme celle d'un enregistreur professionnel. En mode d'armement d'enregistrement, vous pouvez régler par exemple le niveau d'entrée puis lancer rapidement l'enregistrement.

En armement d'enregistrement, l'indicateur **REC** clignote et l'écran d'enregistrement s'affiche.

Structure du menu

Vous pouvez faire différents réglages avec le paramètre REC SETTING dans l'écran MENU.

REC SETTING

FORMAT	Réglage du format du fichier BWF: 16/24-bit, WAV: 16/24-bit
SAMPLE	Réglage de la fréquence d'échantillonnage 44,1 kHz, 48 kHz, 96 kHz
SIZE	Réglage de la taille de fichier maximale 64 Mo, 128 Mo, 256 Mo, 512 Mo, 1 Go, 2 Go
SELF TMR	Réglage de la fonction retardateur OFF, 2 s, 10 s
MONITOR	Activation de l'écoute de contrôle (Monitoring) OFF/ON

Réglage du niveau d'entrée

1. Pressez la touche **MENU** pour ouvrir l'écran MENU.
2. Tournez la molette **DATA** pour sélectionner **INPUT SETTING** (réglages d'entrée), et pressez la molette **DATA** ou la touche **▶▶1** pour ouvrir l'écran **INPUT SETTING**.
L'écran **INPUT SETTING** apparaît.
3. Tournez la molette **DATA** pour régler le **GAIN** de chaque canal et pressez la molette **DATA** ou la touche **▶▶1**.

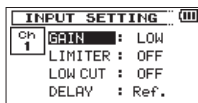

Écran de réglage d'entrée du canal 1 (Ch1 INPUT SETTING)

4. Tournez la molette **DATA** pour régler le gain d'entrée du micro.
Options : MUTE, LOW (par défaut), MID, HIGH, HI+PLUS
5. Une fois le réglage fini, pressez la touche **Stop** (■) [**HOME**] pour revenir à l'écran d'accueil.
6. Pressez la touche **Enregistrement** (●) pour armer l'enregistrement.
Le voyant d'enregistrement clignote en rouge et l'écran d'enregistrement apparaît.



7. Pour régler les niveaux d'entrée, utilisez les boutons **1/L**, **2/R** et **3-4** en face avant de l'unité.

Si les niveaux d'entrée sont trop élevés, les voyants de crête (Peak) situés à gauche des boutons **1/L**, **2/R** et **3-4** s'allument en rouge.

Un repère ▼ est placé à -12 dB sur les indicateurs de niveau. Réglez le niveau d'entrée pour que les barres de l'indicateur se déplacent de part et d'autre de ce repère qui doit se trouver environ au centre sans pour autant que le témoin **PEAK** des boutons **1/L**, **2/R** et **3-4** ne s'allume en rouge lorsque les sons les plus forts sont produits.

8. Une fois le réglage fini, pressez la touche **Stop** (■) [**HOME**] pour désarmer l'enregistrement.

Emploi du limiteur

Quand le limiteur est activé, le gain de l'entrée micro est automatiquement ajusté en fonction du niveau d'entrée pour obtenir un niveau d'enregistrement sans distorsion même lors de l'arrivée de sons forts.

1. Pressez la touche **MENU** pour ouvrir l'écran MENU.
2. Tournez la molette **DATA** pour sélectionner **INPUT SETTING** (réglages d'entrée), et pressez la molette **DATA** ou la touche **▶▶1** pour ouvrir l'écran **INPUT SETTING**.
L'écran **INPUT SETTING** apparaît.
3. Tournez la molette **DATA** pour régler le **LIMITER** (limiteur) sur un canal et pressez la molette **DATA** ou la touche **▶▶1**.

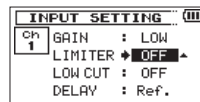

Écran de réglage d'entrée du canal 1 (Ch1 INPUT SETTING)

4. Tournez la molette **DATA** pour régler le limiteur de l'entrée micro.

Options	Signification
OFF (valeur par défaut)	Limiteur désactivé (OFF)
MONO	Limiteur en service uniquement sur le canal sélectionné
LINK	Limiteur en service sur le canal sélectionné et le canal couplé

5. Une fois le réglage fini, pressez la touche **Stop** (■) **[HOME]** pour revenir à l'écran d'accueil.

Emploi du filtre coupe-bas (LOW CUT)

Utilisez le filtre coupe-bas si vous voulez réduire le bruit et d'autres sons dans les basses fréquences. Cette fonction peut par exemple servir à réduire le bruit de la climatisation et le bruit désagréable du vent.

1. Pressez la touche **MENU** pour ouvrir l'écran **MENU**.
2. Tournez la molette **DATA** pour sélectionner **INPUT SETTING** (réglages d'entrée), et pressez la molette **DATA** ou la touche **▶▶I** pour ouvrir l'écran **INPUT SETTING**.
L'écran **INPUT SETTING** apparaît.
3. Tournez la molette **DATA** afin de sélectionner **LOW CUT** (coupe-bas) pour un canal et pressez la molette **DATA** ou la touche **▶▶I**.

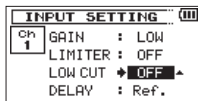

Écran de réglage d'entrée du canal 1
(Ch1 INPUT SETTING)

4. Tournez la molette **DATA** pour sélectionner la fréquence de coupure du filtre coupe-bas sur l'entrée micro.
Options : OFF (valeur par défaut), 40 Hz, 80 Hz, 120 Hz
5. Une fois le réglage fini, pressez la touche **Stop** (■) **[HOME]** pour revenir à l'écran d'accueil.

Présentation des modes d'enregistrement

Cet enregistreur a cinq modes d'enregistrement. Utilisez l'option **REC MODE** de l'écran **REC MODE** pour déterminer le mode d'enregistrement. Les réglages disponibles varient avec chaque mode d'enregistrement.

Mode MONO

C'est un mode pour l'enregistrement mono.

Mode STEREO (valeur par défaut)

C'est un mode pour l'enregistrement stéréo de deux canaux gauche et droit indépendants.

Mode DUAL MONO

Ce mode utilise une source d'entrée pour créer deux fichiers ayant des niveaux d'entrée différents (réglés en écran **INPUT SETTING**). Deux fichiers mono seront enregistrés.

Mode DUAL ST

Ce mode utilise une source d'entrée pour créer deux fichiers ayant des niveaux d'entrée différents (réglés en écran **INPUT SETTING**). Deux fichiers stéréo seront enregistrés.

Mode 4CH

Ce mode enregistre les 4 entrées externes sous forme de deux paires comme deux fichiers stéréo. Deux fichiers stéréo seront enregistrés.

Enregistrement (enregistrement MONO/STEREO)

■ Réglages d'enregistrement

1. Pressez la touche **MENU** pour ouvrir l'écran **MENU**.
2. Tournez la molette **DATA** pour sélectionner **REC MODE** (mode d'enregistrement), et pressez la molette **DATA** ou la touche **▶▶1** pour ouvrir l'écran **REC MODE**.
L'écran **REC MODE** (mode d'enregistrement) apparaît.
3. Tournez la molette **DATA** pour sélectionner **REC MODE** (mode d'enregistrement), et pressez la molette **DATA** ou la touche **▶▶1**.
4. Tournez la molette **DATA** pour régler le mode sur **MONO** ou **STEREO** (valeur par défaut : **STEREO**).

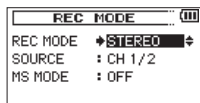

REC MODE	SOURCE (options)	Signification
MONO	CH1	Enregistrement mono du canal 1
	CH2	Enregistrement mono du canal 2
	CH3	Enregistrement mono du canal 3
	CH4	Enregistrement mono du canal 4
STEREO	CH1/2	Enregistrement stéréo des canaux 1 et 2
	CH3/4	Enregistrement stéréo des canaux 3 et 4

5. Pressez la molette **DATA** ou la touche **I◀◀** pour sélectionner un autre paramètre.
6. Tournez la molette **DATA** pour sélectionner **SOURCE**, et pressez la molette **DATA** ou la touche **▶▶1**.
7. Tournez la molette **DATA** pour sélectionner la source d'entrée.

8. Pressez la molette **DATA** ou la touche **I◀◀** pour sélectionner un autre paramètre.
9. Si **REC MODE** est réglé sur **STEREO**, vous pouvez aussi régler le décodage **MS**.
Pour utiliser un micro **MS** (mid-side), tournez la molette **DATA** afin de sélectionner **MS MODE** et pressez la molette **DATA** ou la touche **▶▶1**.
10. Tournez la molette **DATA** pour régler le mode de décodage quand vous utilisez un micro **MS** (mid-side).

Options	Signification
OFF	Enregistrement en mode stéréo ordinaire.
REC	Sert à décoder durant l'enregistrement. La lecture se fait sans décodage.
MONITOR	Enregistrement de la sortie micro mid-side sans décodage en vue d'un décodage ultérieur. Utilisez ce mode pour contrôler le son lors de l'enregistrement avec un micro mid-side. Utilisez-le aussi pour lire des fichiers mid-side qui ont été enregistrés sans être décodés.

11. Une fois le réglage fini, pressez la touche **Stop** (■) [**HOME**] pour revenir à l'écran d'accueil.

■ Choisir où sauvegarder le fichier

1. Pressez la touche **MENU** pour ouvrir l'écran **MENU**.
2. Tournez la molette **DATA** pour sélectionner **BROWSE** (parcourir) et pressez la molette **DATA** ou la touche **▶▶1**.
L'écran **BROWSE** apparaît.
3. Sélectionnez (surlignez) dans l'écran **BROWSE** le dossier dans lequel vous voulez sauvegarder le fichier enregistré et pressez la touche **QUICK** pour ouvrir la fenêtre locale de menu rapide (**Quick**).
4. Tournez la molette **DATA** pour sélectionner (surligner) **SELECT** (sélectionner) et pressez la molette **DATA**.
5. Cela choisit le dossier sélectionné comme dossier où seront placés les fichiers enregistrés et rouvre l'écran d'accueil.

■ Lancement de l'enregistrement

1. Pressez la touche **Enregistrement** (●) pour armer l'enregistrement.

L'écran affiche le nom du fichier enregistré, la source d'entrée, le type de fichier audio enregistré et sa fréquence d'échantillonnage. Veuillez vérifier que ces réglages sont ceux désirés avant de commencer à enregistrer.

2. Pour lancer l'enregistrement, pressez à nouveau la touche **Enregistrement** (●).



Quand l'enregistrement commence, le voyant **REC** s'allume de façon continue et l'écran affiche le temps d'enregistrement écoulé et le temps d'enregistrement restant.

3. Pressez la touche **Stop** (■) [HOME] pour mettre fin à l'enregistrement et créer le fichier audio.

Pour mettre en pause l'enregistrement, pressez la touche **Enregistrement** (●). Pressez à nouveau la touche **Enregistrement** (●) ou **Lecture** (▶) pour faire redémarrer l'enregistrement dans le même fichier.

Si vous pressez la touche **Stop** (■) [HOME] après avoir mis en pause, il se crée un fichier audio correspondant à l'enregistrement effectué jusqu'au moment de la pause.

Lecture

Réglage du volume de lecture

Utilisez les commandes de volume **PHONES** et **CAMERA OUT (HIGH)/LINE OUT** pour régler les niveaux des sorties **PHONES** et **CAMERA OUT (HIGH)/LINE OUT**.

Lecture

Quand l'écran d'accueil est ouvert et que la lecture est arrêtée, pressez la touche **Lecture** (▶) pour lancer la lecture.

■ Mise en pause

Avec l'écran d'accueil ouvert et un fichier en lecture, pressez la touche **Stop** (■) [HOME] pour mettre la lecture en pause sur la position actuelle.

■ Arrêt

Avec l'écran d'accueil ouvert et un fichier en lecture, pressez la touche **Stop** (■) [HOME] pour mettre en pause la lecture et pressez encore la touche **Stop** (■) [HOME] pour revenir au début du fichier.

■ Retour et avance rapides (recherche)

Avec l'écran d'accueil ouvert et un fichier en lecture ou à l'arrêt, pressez et maintenez les touches **I◀◀** ou **▶▶I** pour avancer ou reculer rapidement afin de parcourir le fichier lu.

■ Changement de la position de lecture

Quand l'écran d'accueil est ouvert et que la lecture est arrêtée ou en pause, tournez la molette **DATA** pour changer la position de lecture.

La lecture sera mise en pause après le changement de position.

Sélection des fichiers à lire (saut)

Quand l'écran d'accueil est ouvert, pressez les touches **I◀◀** ou **▶▶I** pour sélectionner le fichier à lire.

Si vous pressez la touche **I◀◀** alors que la tête de lecture est au milieu d'un fichier, cela vous ramène au début de ce fichier. Si vous pressez la touche **I◀◀** quand la tête de lecture est au début d'un fichier, la lecture saute au début du fichier précédent.

Si vous pressez la touche **▶▶I** quand la tête de lecture est au début ou au milieu d'un fichier, la lecture saute au début du fichier suivant.

Structure du menu

Vous pouvez faire différents réglages avec l'option **PLAY SETTING** de l'écran **MENU**.

PLAY SETTING

AREA	Réglage de la zone de sélection de fichier ALL FILES (tous les fichiers), FOLDER (dossier)
REPEAT	Réglage du mode de répétition CONTINUOUS (continu), SINGLE (unique), 1 REPEAT (répéter 1 fichier), ALL REPEAT (répéter tous les fichiers)
JUMPBACK	Réglage du saut en arrière de lecture OFF, 1–10 s, 20 s, 30 s

Opérations rapides

Présentation de la touche QUICK

La touche **QUICK** permet un accès pratique à des fonctions qui dépendent du contexte.

Écran	État	Contenu du menu Quick
Écran d'accueil	Arrêt/ Pause	Suppression/division du fichier, alignement du niveau, correction tonale de la lecture et gain d'entrée micro
	Lecture	Alignement du niveau, correction tonale de la lecture et gain d'entrée micro
	Armement d'enregistrement/ Enregistrement	Gain d'entrée micro
Écran BROWSE		Opérations concernant le fichier ou dossier sélectionné
Écran MENU, écran OTHERS, autres écrans de réglage		Pas de fonction
Écran MIXER		Gain d'entrée micro

Branchement à un ordinateur

Vous pouvez transférer dans un ordinateur les fichiers de la carte SD de l'unité, ainsi qu'en sens inverse.

Branchement à un ordinateur par USB

1. Utilisez le câble USB fourni pour relier l'unité à un ordinateur. Si l'alimentation est coupée, rétablissez-la.
2. En écran USB SELECT, sélectionnez STORAGE et pressez la touche ► pour connecter cette unité à l'ordinateur. « USB connected » apparaît à l'écran.
3. Cette unité apparaît sur l'écran de l'ordinateur comme un volume externe intitulé « DR-60DMK2 ».

Échange de fichiers avec un ordinateur

Cliquez sur le disque « DR-60DMK2 » sur l'écran de l'ordinateur pour afficher les dossiers « MUSIC » et « UTILITY ».

Pour transférer des fichiers dans l'ordinateur, ouvrez le dossier « MUSIC » et faites glisser les fichiers désirés pour les déposer là où vous le voulez.

Pour transférer des fichiers depuis l'ordinateur, faites glisser les fichiers audio voulus depuis votre ordinateur et déposez-les sur le dossier « MUSIC ».

Déconnexion d'un ordinateur

Avant de débrancher le câble USB, utilisez les procédures propres à l'ordinateur pour « démonter » cette unité.

L'alimentation se coupe une fois que l'unité a terminé son processus d'extinction.

Voir le mode d'emploi de l'ordinateur pour des instructions sur la façon de démonter un volume externe.

Réglages et informations

Réglages du système

Avec le menu SYSTEM, faites les réglages vous permettant d'utiliser l'unité comme vous le souhaitez. Vous pouvez également initialiser les réglages et formater des cartes SD, par exemple.

1. Sélectionnez MENU → OTHERS → SYSTEM et pressez la touche ►.
2. Faites les réglages nécessaires à l'aide des diverses fonctions.

Référence rapide pour l'emploi des diverses fonctions

- Les noms des touches sont indiqués comme ceci : **MENU**.
- Les instructions sont abrégées. Par exemple, en écran d'accueil, pressez la touche **MENU**, sélectionnez le menu **REC SETTING** puis sélectionnez le paramètre **PRE REC** devient : écran d'accueil → **MENU** → **REC SETTING** → **PRE REC**.
- Toutes les étapes ne sont pas indiquées dans le cas d'opérations complexes. Pour des procédures de fonctionnement détaillées, consultez le manuel de référence.

Catégorie	Action souhaitée	Nom de fonction	Procédures, touches utilisées et explication
Fonctions de base	Retour à l'écran d'accueil		Stop (■) [HOME] Revenez à l'écran d'accueil si vous n'êtes pas sûr de ce que vous devez faire.
	Enregistrer		Écran d'accueil → Enregistrement (●) → Enregistrement (●) L'enregistrement commencera conformément aux réglages actuels.
	Lire un enregistrement		Écran d'accueil → Lecture (▶) Lit le fichier affiché (sélectionné).
	Régler le volume de lecture		Volume PHONES, CAMERA OUT (HIGH)/LINE OUT Règle le volume du casque, des enceintes, etc.
	Sélectionner un fichier à lire		Écran d'accueil → ◀◀ et ▶▶ S'il y a de nombreux fichiers, utiliser la fonction navigateur (Browse) pour les parcourir peut être plus commode.
Enregistrement	Changer le format de fichier		Écran d'accueil → MENU → REC SETTING → FORMAT Règle le format de fichier d'enregistrement sur BWF, WAV, etc.
	Emploi du filtre coupe-bas (LOW CUT)	Filtre coupe-bas	Écran d'accueil → MENU → INPUT SETTING → LOW CUT Cette fonction supprime le bruit et les autres sons dans les basses fréquences. Réglez la fréquence de coupure.
	Régler le gain d'entrée		Écran d'accueil → MENU → INPUT SETTING → GAIN Règle le gain d'entrée.
	Régler manuellement le niveau d'entrée		Écran d'accueil → RECORD → 1/L, 2/R, 3-4 Regardez les indicateurs de niveau et réglez le niveau d'enregistrement pour qu'il n'y ait pas de saturation.
	Régler automatiquement le niveau d'entrée	Limiteur	Écran d'accueil → MENU → INPUT SETTING → LIMITER Cette fonction ne compresse que les sons forts pour éviter les saturations, et ne change donc pas le niveau d'enregistrement.
Autres fonctions d'enregistrement	Ajouter un marqueur pendant l'enregistrement	Marqueur	Écran d'enregistrement → DATA Cette fonction ajoute un marqueur au fichier pour servir à l'indexation durant la lecture.
	Créer manuellement un nouveau fichier pendant l'enregistrement	Passage manuel à la piste suivante	Écran d'enregistrement → ▶▶ Utilisez cette fonction si vous souhaitez créer un nouveau fichier sans interrompre l'enregistrement quand, par exemple, il y a un changement de morceau.

Catégorie	Action souhaitée	Nom de fonction	Procédures, touches utilisées et explication
Autres fonctions d'enregistrement	Régler la division automatique des fichiers	Passage automatique à la piste suivante	Écran d'accueil → MENU → REC SETTING → SIZE Cette fonction peut être utilisée pour créer automatiquement un nouveau fichier une fois la taille de fichier fixée atteinte.
	Lancer l'enregistrement un moment avant avoir pressé RECORD	Pré-enregistrement	Écran d'accueil → MENU → REC SETTING → PRE REC Quand l'unité est armée pour l'enregistrement, cette fonction lui permet d'enregistrer quelques secondes avant que la touche d'enregistrement ne soit pressée.
	Retarder le début de l'enregistrement	Retard d'enregistrement	Écran d'accueil → MENU → REC SETTING → REC DELAY Utilisez cette fonction pour retarder le début de l'enregistrement d'environ 0,3 secondes après que la touche Enregistrement (●) ait été pressée (le temps de retard est fixe).
	Utiliser le retardateur pour enregistrer	Retardateur	Écran d'accueil → MENU → REC SETTING → SELF TMR Cette fonction retardateur est pratique lorsque vous désirez enregistrer votre propre interprétation.
	Ajouter une tonalité test		Durant l'enregistrement → SLATE Vous pouvez ajouter des tonalités tests quand vous le souhaitez dans les fichiers enregistrés.
Autres fonctions de lecture	Activer la lecture répétitive	Lecture répétitive	Écran d'accueil → MENU → PLAY SETTING → REPEAT Cette fonction vous permet de lire en boucle un même fichier.
	Utiliser l'égaliseur de lecture	Égaliseur de lecture	Écran d'accueil → QUICK → PLAY EQ Cette fonction vous permet d'augmenter ou de diminuer le niveau des hautes ou basses fréquences durant la lecture pour améliorer la qualité sonore.
	Revenir en arrière de quelques secondes durant la lecture et relire cette partie	Saut de lecture en arrière	Durant la lecture → Lecture (▶) Lorsqu'elle est utilisée durant la lecture, cette fonction vous permet de revenir en arrière et de relire les quelques secondes précédentes.
	Changer les réglages de saut de lecture en arrière	Saut de lecture en arrière	Écran d'accueil → MENU → PLAY SETTING → JUMPBACK Vous pouvez déterminer le nombre de secondes de recul lorsque la fonction de saut de lecture en arrière est utilisée.
	Niveler le volume durant la lecture	Alignement du niveau	Écran d'accueil → QUICK → LEVEL ALIGN Cette fonction rend le niveau des enregistrements plus homogène en ajustant le niveau de volume sonore durant la lecture.
	Régler la zone de lecture pour les fichiers		Écran d'accueil → MENU → PLAY SETTING → AREA Vous pouvez sélectionner un dossier ou une playlist comme zone de lecture dans laquelle peuvent être choisis les fichiers.
Opérations sur les fichiers	Contrôler les informations de fichier		Écran d'accueil → MENU → BROWSE → DATA → QUICK → INFO Utilisez cette fonction pour vérifier par exemple la date de l'enregistrement et la taille du fichier.
	Supprimer un fichier		Écran d'accueil → MENU → BROWSE → DATA → QUICK → DELETE Vous pouvez supprimer les fichiers dont vous n'avez pas besoin.
	Supprimer un fichier		Écran d'accueil → QUICK → DELETE Vous pouvez supprimer les fichiers dont vous n'avez pas besoin.

Catégorie	Action souhaitée	Nom de fonction	Procédures, touches utilisées et explication
Opérations sur les fichiers	Supprimer d'un coup tous les fichiers d'un même dossier		Écran d'accueil → MENU → BROWSE → DATA → QUICK → ALL DEL Vous pouvez supprimer simultanément tous les fichiers d'un même dossier.
	Diviser un fichier	Diviser	Écran d'accueil → QUICK → DIVIDE Utilisez cette fonction pour diviser un fichier en deux fichiers.
Réglages de l'unité	Régler la date et l'heure		Écran d'accueil → MENU → OTHERS → DATE/TIME Utilisez cette fonction pour régler l'horloge interne, qui sert par exemple à horodater les fichiers.
	Activer l'alimentation PIP (plug-in)		Écran d'accueil → MENU → SYSTEM → PLUGIN POWER Faites ce réglage quand un micro connecté à la prise 3 ou 4 nécessite une alimentation PIP (plug-in power).
	Vérifier les informations concernant l'unité et la carte		Écran d'accueil → MENU → OTHERS → INFORMATION Utilisez cette fonction pour par exemple vérifier la version du firmware de l'unité et la quantité d'espace encore libre sur la carte.
	Changer le réglage de la fonction d'économie automatique d'énergie	Économie automatique d'énergie	Écran d'accueil → MENU → OTHERS → SYSTEM → AUTO PWR SAVE Cette fonction éteint automatiquement l'unité si elle reste inutilisée pendant un certain temps.
	Changer le réglage de rétroéclairage		Écran d'accueil → MENU → OTHERS → SYSTEM → BACKLIGHT Utilisez cela pour changer le réglage de rétroéclairage de l'écran.
	Régler le contraste de l'écran		Écran d'accueil → MENU → OTHERS → SYSTEM → CONTRAST Utilisez cela pour régler le contraste des caractères à l'écran.
	Indiquer le type de pile		Écran d'accueil → MENU → OTHERS → SYSTEM → BATTERY TYPE Sélectionnez le type de pile utilisé. Ce réglage affecte la précision de l'affichage de charge restante des piles.
	Régler la tension de l'alimentation fantôme		Écran d'accueil → MENU → OTHERS → SYSTEM → PHANTOM VOLT
	Restaurer les réglages par défaut de l'unité	Initialiser	Écran d'accueil → MENU → OTHERS → SYSTEM → INITIALIZE Utilisez cette fonction pour rétablir les valeurs d'usine par défaut de tous les paramètres.
	Formater rapidement une carte SD	Formatage rapide	Écran d'accueil → MENU → OTHERS → SYSTEM → QUICK FORMAT Utilisez cette fonction pour formater les cartes. Vous devez normalement utiliser la fonction de formatage rapide pour formater une carte.
	Formater complètement une carte SD	Formatage complet	Écran d'accueil → MENU → OTHERS → SYSTEM → FULL FORMAT Utilisez cela uniquement si vous voulez totalement effacer les données d'une carte.
Choisir le format de nom de fichier		Écran d'accueil → MENU → OTHERS → FILE NAME Vous pouvez changer les caractères qui sont automatiquement assignés dans les noms des fichiers.	

Messages

Ci-dessous se trouve une liste des messages contextuels pouvant apparaître sous certaines conditions sur le DR-60DMK2.

Référez-vous à cette liste si un de ces messages apparaît et si vous voulez en connaître la signification ou choisir une réponse appropriée.

Si cela se produit souvent, réunissez des informations à ce sujet, notamment les actions qui provoquent cet affichage, et contactez le service clientèle TASCAM.

Message	Signification et réponse
Battery Empty	Les piles sont quasiment épuisées. Remplacez les piles.
Can't Divide	La position sélectionnée pour la division ne convient pas (trop proche du début ou de la fin d'un fichier).
Card Error	La carte SD ne peut pas être correctement gérée. Changez la carte.
Card Full	La carte SD n'a plus d'espace libre. Effacez les fichiers inutiles ou transférez-les sur un ordinateur pour libérer de l'espace.
Dup File Name	La fonction DIVIDE générerait un nom de fichier déjà porté par un fichier existant dans le même dossier. La fonction DIVIDE ajoute « a » ou « b » à la fin du nom de fichier. Avant de choisir la fonction DIVIDE, branchez l'unité à un ordinateur et modifiez le nom de fichier.
File Full	Le nombre total de dossiers et fichiers dépasse 5000. Effacez les dossiers et fichiers inutiles ou transférez-les sur un ordinateur.
File Name ERR	La fonction DIVIDE générerait un nom de fichier de plus de 200 caractères. La fonction DIVIDE ajoute « a » ou « b » à la fin du nom de fichier. Avant de choisir la fonction DIVIDE, branchez l'unité à un ordinateur et modifiez le nom de fichier pour qu'il fasse moins de 198 caractères.
File Not Found	Le fichier n'a pas pu être trouvé ou est endommagé. Vérifiez le fichier à l'aide d'un ordinateur.
File Not Found Make Sys File	Le fichier système est manquant. Cette unité nécessite un fichier système pour fonctionner. Quand ce message apparaît, pressez la molette DATA pour créer automatiquement un fichier système.
File Protected	Le fichier est uniquement destiné à la lecture et ne peut pas être effacé.

Message	Signification et réponse
Format Error Format CARD	La carte SD n'est pas correctement formatée ou bien elle est endommagée. Ce message apparaît également si la carte a été formatée avec un ordinateur branché par USB et si une carte non formatée est insérée dans l'unité. Utilisez toujours le DR-60DMKII pour formater les cartes que celui-ci doit utiliser. Changez la carte ou pressez la touche DATA quand ce message apparaît pour formater la carte. Le formatage d'une carte SD effacera toutes ses données.
Invalid Card Change Card	Il y a quelque chose d'anormal concernant la carte SD. Changez la carte SD.
Invalid SysFile Make Sys File	Le fichier système requis pour faire fonctionner cette unité n'est pas valable. Quand ce message apparaît, pressez la molette DATA pour créer automatiquement un fichier système.
Layer too Deep	Les dossiers ne peuvent être créés que sur deux niveaux. Vous ne pouvez pas créer un nouveau dossier dans le dossier actuel.
Max File Size	Le fichier est plus grand que la taille indiquée.
MBR Error Init CARD	La carte SD n'est pas correctement formatée ou bien elle est endommagée. Changez la carte ou pressez la touche DATA quand ce message apparaît pour formater la carte. Le formatage d'une carte SD effacera toutes ses données.
No Audio File	Il n'y a pas de fichier lisible, aussi la fonction de division DIVIDE ne peut pas être exécutée.
No Card	Il n'y a pas de carte SD dans l'unité. Insérez une carte SD enregistrable.
No PB File	Il n'y a pas de fichier pouvant être lu. Le fichier peut être endommagé.
Non-Supported	Ce format de fichier audio n'est pas pris en charge. Veuillez consulter « 9 – Branchement à un ordinateur » dans le manuel de référence pour connaître les formats de fichier que peut utiliser cette unité.
Switched to Internal Battery	L'alimentation par le bus USB a été remplacée par celle venant des piles de l'unité.
Write Timeout	Le temps dévolu à l'écriture sur la carte SD est dépassé. Sauvegardez les fichiers de la carte sur un ordinateur et formatez la carte.

Si un de ces erreurs survient, éteignez l'unité et rallumez-la.

Guide de dépannage

Si vous avez des problèmes de fonctionnement avec cette unité, veuillez essayer ce qui suit avant de solliciter une réparation. Si ces mesures ne résolvent pas le problème, veuillez contacter le magasin dans lequel vous avez acheté l'unité ou le service d'assistance clientèle TASCAM.

■ L'unité ne s'allume pas.

- Vérifiez que les piles ne sont pas épuisées.
- Vérifiez que les piles sont installées selon une orientation ⊕/⊖ correcte.
- Vérifiez que l'adaptateur secteur (PS-P520E TASCAM, vendu séparément) est bien branché à la fois à la prise secteur et à l'unité.
- Si vous utilisez l'alimentation par le bus USB, vérifiez que le câble USB est correctement connecté.
- Si vous utilisez l'alimentation par le bus USB, vérifiez que la connexion ne se fait pas au travers d'un concentrateur (Hub) USB.
- Vérifiez que le commutateur HOLD n'est pas poussé dans la direction de la flèche.

■ L'unité s'éteint automatiquement.

- La fonction d'économie automatique d'énergie est-elle activée ? Voir « Réglage de la fonction d'économie automatique d'énergie » dans « 10 – Réglages et informations » dans le manuel de référence.
- Comme cette unité se conforme à la directive européenne ERP sur l'alimentation en veille, la fonction d'économie automatique d'énergie fonctionne, que l'unité soit alimentée par un adaptateur secteur ou par des piles. Si vous ne désirez pas utiliser la fonction d'économie automatique d'énergie, réglez-la sur « OFF » (le réglage d'usine par défaut est de « 30 min »).

■ L'unité ne fonctionne pas.

- **Vérifiez que le commutateur HOLD n'est pas poussé dans la direction de la flèche.**
- L'unité est-elle connectée à un ordinateur par un câble USB ? (« USB connected » apparaît-il à l'écran ?)

■ La carte SD n'est pas reconnue.

- Vérifiez que la carte SD est complètement insérée.

■ La lecture ne fonctionne pas.

- Si vous essayez de lire un fichier WAV, vérifiez que sa fréquence d'échantillonnage est prise en charge par cette unité.

■ Aucun son n'est produit.

- Vérifiez les connexions avec le système d'écoute.
- Le volume du système d'écoute est-il baissé ?
- Le réglage de niveau de sortie de l'unité est-il baissé ?

■ L'enregistrement ne fonctionne pas.

- Si vous utilisez un appareil externe, reconstruisez son branchement.
- Contrôlez à nouveau les réglages d'entrée.
- Vérifiez que le niveau d'entrée n'est pas trop bas.
- Vérifiez que la carte SD n'est pas pleine.
- Vérifiez que le nombre maximal de fichiers pouvant être gérés par cette unité n'a pas été atteint.

■ Le niveau d'entrée est faible.

- Vérifiez que le réglage de niveau d'entrée n'est pas trop bas.
- Vérifiez que le niveau de sortie de l'appareil connecté n'est pas trop bas.

■ Le son que j'essaie d'enregistrer souffre de distorsion.

- Le niveau d'entrée est-il trop réglé trop haut ?

■ Le son lu ne semble pas naturel.

- Vérifiez le réglage de l'égaliseur de lecture.
- La fonction d'alignement de niveau est-elle activée ?

■ Je ne peux pas effacer un fichier.

- Vérifiez que vous n'essayez pas d'effacer un fichier copié depuis un ordinateur après avoir été protégé contre l'écriture.

■ Les fichiers de cette unité n'apparaissent pas sur l'ordinateur.

- Vérifiez que l'unité est connectée à l'ordinateur à l'aide de son port USB.
- Vérifiez qu'aucun concentrateur USB n'est utilisé.
- Vérifiez que l'unité n'est pas en enregistrement ou armée pour l'enregistrement.

Caractéristiques techniques

Données

Supports d'enregistrement

Carte SD (64 Mo – 2 Go)

Carte SDHC (4 Go – 32 Go)

Système de fichiers

WAV : 44,1/48/96 kHz, 16/24 bits

BWF (Broadcast Wave Format) : 44,1/48/96 kHz, 16/24 bits

Nombre de canaux

4 canaux (stéréo x 2)

Entrées et sorties

Prise 1/L, prise 2/R (prise en charge de l'alimentation fantôme)

Connecteur : XLR-3-31, jack 6,35 mm 3 points (TRS) standard

Prise 3-4 (prend en charge l'alimentation plug-in)

Connecteur : mini-jack 3,5 mm stéréo

Prise CAMERA IN

Connecteur : mini-jack 3,5 mm stéréo

Prise CAMERA OUT (LOW)

Connecteur : mini-jack 3,5 mm stéréo

Prise PHONES

Connecteur : mini-jack 3,5 mm stéréo

Prise CAMERA OUT (HIGH)/LINE OUT

Connecteur : mini-jack 3,5 mm stéréo

Prise USB

Connecteur : USB mini-B

Format : USB 2.0 HIGH SPEED, classe de périphériques de stockage de masse

Prise REMOTE

Connecteur : mini-jack 2,5 mm 3 points (TRS)

Performances audio

Réponse en fréquence

20 Hz–20 kHz, +0,5/-2 dB (entrée ligne/micro vers sortie ligne, F.é. 96 kHz, JEITA)

20 Hz–40 kHz, +0,5/-3 dB (entrée ligne/micro vers sortie ligne, F.é. 96 kHz, JEITA)

Distorsion

0,02 % ou moins (entrée ligne/micro vers sortie ligne, F.é. 44,1/48/96 kHz, JEITA)

Rapport signal/bruit

92 dB ou plus (entrée ligne/micro vers sortie ligne, F.é. 44,1/48/96 kHz, JEITA)

Bruit rapporté à l'entrée

-120 dBu ou plus

Note) JEITA : conformément à la norme JEITA CP-2150

Durées d'enregistrement

Format de fichier (réglage d'enregistrement)		Capacité de la carte SD/SDHC
		4 Go
WAV/BWF 16 bits (STÉRÉO)	44,1 kHz	6:44:00
WAV/BWF 24 bits (STÉRÉO)	96 kHz	2:04:00

- Les durées d'enregistrement indiquées ci-dessus sont des estimations. Elles peuvent différer en fonction de la carte SD/SDHC utilisée.
- Les durées d'enregistrement indiquées ci-dessus ne sont pas des données d'enregistrement en continu mais le total pouvant être obtenu en additionnant les durées d'enregistrement sur la carte SD/SDHC.
- Si l'enregistrement est fait en mono dans des fichiers WAV, la durée d'enregistrement maximale sera le double des valeurs ci-dessus.
- Pour les enregistrements en mode double et 4 canaux au format WAV/BWF, les durées d'enregistrement indiquées ci-dessus sont à diviser à peu près par deux.

Configurations informatiques requises pour les ordinateurs connectés

Consultez le site mondial TEAC (<http://teac-global.com/>) pour les informations les plus récentes sur les systèmes d'exploitation pris en charge.

Systèmes d'exploitation acceptés

Windows XP, Windows Vista, Windows 7, Windows 8 (y compris 8.1)

Mac OS X 10.2 ou ultérieur

Générales

Alimentation

Quatre piles AA (alcalines) ou batteries Ni-MH

Alimentation fournie par le bus USB d'un ordinateur

Adaptateur secteur (PS-P520E TASCAM, vendu séparément)

Pack de batteries externe dédié (BP-6AA TASCAM, vendu séparément)

Consommation électrique

5,4 W (maximum)

Autonomie des piles/batteries (en fonctionnement continu)

- Avec des piles alcalines (EVOLTA)

Format	Autonomie	Note
Enregistrement de fichiers WAV 2 canaux en 44,1kHz/16 bits	Environ 4:30	Entrée MIC sélectionnée (sans alimentation fantôme)

- Avec des batteries Ni-MH (eneloop)

Format	Autonomie	Note
Enregistrement de fichiers WAV 2 canaux en 44,1kHz/16 bits	Environ 5 heures	Entrée MIC sélectionnée (sans alimentation fantôme)

- Avec des batteries Ni-MH (eneloop-pro)

Format	Autonomie	Note
Enregistrement de fichiers WAV 2 canaux en 44,1kHz/16 bits	Environ 6 heures	Entrée MIC sélectionnée (sans alimentation fantôme)

Autonomie de fonctionnement en continu avec des piles et un BP-6AA TASCAM (vendu séparément)

- Avec des piles alcalines (EVOLTA) et un BP-6AA TASCAM (EVOLTA)

Format	Autonomie	Note
Enregistrement de fichiers WAV 2 canaux en 44,1kHz/16 bits	Environ 10:30	Entrée MIC sélectionnée (sans alimentation fantôme)

- Avec des batteries Ni-MH (eneloop) et un BP-6AA TASCAM (eneloop)

Format	Autonomie	Note
Enregistrement de fichiers WAV 2 canaux en 44,1kHz/16 bits	Environ 12 heures	Entrée MIC sélectionnée (sans alimentation fantôme)

- Avec des batteries Ni-MH (eneloop-pro) et un BP-6AA TASCAM (eneloop-pro)

Format	Autonomie	Note
Enregistrement de fichiers WAV 2 canaux en 44,1kHz/16 bits	Environ 14:30	Entrée MIC sélectionnée (sans alimentation fantôme)

NOTE

Si vous utilisez l'alimentation fantôme, l'autonomie de fonctionnement continu se réduit en fonction du microphone utilisé.

Dimensions (L x H x P)

133 x 93,2 x 78 mm (avec l'adaptateur fixé sur le dessus)

Poids

510 g (sans les piles)

Plage de température de fonctionnement

0°C–40°C

- Les illustrations de ce mode d'emploi peuvent partiellement différer du produit réel.
- Caractéristiques et aspect externe peuvent être changés sans préavis en vue d'améliorer le produit.
- Des caractéristiques détaillées sont fournies dans le manuel de référence.

Manual de instrucciones

PRECAUCIONES IMPORTANTES DE SEGURIDAD

Para EE.UU.

PARA EL USUARIO

Se ha verificado que este aparato cumple con los límites establecidos para las unidades digitales de clase B, de acuerdo a lo indicado en la sección 15 de las normas FCC. Esos límites han sido diseñados para ofrecer una protección razonable contra las interferencias molestas en una instalación no profesional. Este aparato genera, usa y puede irradiar energía de radiofrecuencias y, si no es instalado y usado de acuerdo a este manual de instrucciones, puede producir interferencias molestas en las comunicaciones de radio. No obstante, tampoco hay garantías de que no se produzcan ese tipo de interferencias en una instalación concreta. Si este aparato produce interferencias molestas en la recepción de la radio o TV (lo que puede determinar encendiendo y apagando el aparato), el usuario será el responsable de tratar de corregirlas usando una o más de las siguientes medidas.

- Reorientar o reubicar la antena receptora.
- Aumentar la separación entre este aparato y el receptor.
- Conectar este aparato a una salida de corriente o regleta diferente a la que esté conectado el receptor.
- Consultar a su distribuidor o a un técnico especialista en radio/TV para que le ayuden.

PRECAUCIÓN

Cualquier cambio o modificación en este aparato no aprobado expresamente y por escrito por TEAC CORPORATION podrá anular la autorización del usuario a usar dicho aparato.

Para Canadá

ESTE APARATO DIGITAL DE CLASE B CUMPLE CON LA NORMATIVA CANADIENSE ICES-003.

CET APPAREIL NUMERIQUE DE LA CLASSE B EST CONFORME A LA NORME NMB-003 DU CANADA.

Declaración de Conformidad

Ref. modelo : DR-60DMKII
Nombre empresa : TASCAM
Responsable : TEAC AMERICA, INC.
Dirección : 10410 Pioneer Blvd. Suite #1 and #4, Santa Fe Springs, California 90670, U.S.A.
Teléfono : 1-323-726-0303

Este aparato cumple con lo establecido en la sección 15 de las normas FCC. Su funcionamiento está sujeto a las dos condiciones siguientes: (1) este aparato no puede producir interferencias molestas y (2) este aparato debe aceptar cualquier interferencia recibida, incluso aquellas que puedan producirle un funcionamiento no deseado.

DECLARACIÓN DE CONFORMIDAD

Nosotros, TEAC EUROPE GmbH, Bahnstrasse 12, 65205 Wiesbaden-Erbenheim, Germany declaramos bajo nuestra propia responsabilidad que el aparato TEAC descrito en este manual cumple con todos los standards técnicos aplicables.



INSTRUCCIONES IMPORTANTES DE SEGURIDAD

- 1 Lea estas instrucciones.
- 2 Conserve estas instrucciones.
- 3 Cumpla con lo indicado en los avisos.
- 4 Siga todas las instrucciones.
- 5 No utilice este aparato cerca del agua.
- 6 Límpielo solo con un trapo seco.
- 7 No bloquee ninguna de las ranuras de ventilación. Instale este aparato de acuerdo con las instrucciones del fabricante.
- 8 No instale este aparato cerca de fuentes de calor como radiadores, calentadores, hornos u otros aparatos (incluyendo amplificadores) que produzcan calor.
- 9 No elimine el sistema de seguridad que supone el enchufe polarizado o con toma de tierra. Un enchufe polarizado tiene dos bornes, uno más ancho que el otro. Uno con toma de tierra tiene dos bornes iguales y una tercera lámina para la conexión a tierra. El borne ancho o la lámina se incluyen para su seguridad. Si el enchufe que venga con la unidad no encaja en su salida de corriente, haga que un electricista cambie su salida anticuada.
- 10 Evite que el cable de corriente quede de forma que pueda ser pisado o quedar retorcido o aplastado, especialmente en los enchufes, receptáculos o en el punto en el que salen del aparato.
- 11 Use solo accesorios / complementos especificados por el fabricante.
- 12 Utilice este aparato solo con un soporte, trípode, o bastidor especificado por el fabricante o que se venda con el propio aparato. Cuando utilice un bastidor con ruedas, tenga cuidado al mover la combinación de aparato/bastidor para evitar que vuelque y puedan producirse daños.
- 13 Desconecte este aparato de la corriente durante las tormentas eléctricas o cuando no le vaya a usar durante un periodo de tiempo largo.
- 14 Dirija cualquier posible reparación solo al servicio técnico oficial. Este aparato deberá ser reparado si se ha dañado de alguna forma, como por ejemplo si el cable de corriente o el enchufe están rotos, si ha sido derramado algún líquido sobre la unidad o algún objeto ha sido introducido en ella, si ha quedado expuesto a la lluvia o la humedad, si no funciona normalmente o si ha caído al suelo en algún momento.



- Este aparato recibe corriente nominal no operativa de la salida de corriente AC aun cuando su interruptor POWER o STANDBY/ON no esté en la posición ON.
- Dado que el cable de alimentación es el sistema de desconexión de esta unidad debe ubicarla de forma que siempre pueda acceder a él.
- Tenga cuidado al usar auriculares de cualquier tipo con este aparato dado que una presión sonora excesiva en los auriculares puede producirle daños auditivos.
- Si detecta cualquier tipo de problema mientras utiliza este aparato, póngase en contacto con TEAC para informar de ello y hacer que la unidad sea revisada o reparada. No utilice de nuevo la unidad hasta que no haya sido verificada/reparada.

PRECAUCIÓN

- No permita que este aparato quede expuesto a salpicaduras de ningún tipo.
- No coloque objetos que contengan líquidos, como jarrones, encima de este aparato.
- No instale este aparato encastrado en una librería o mueble similar.
- El aparato debe estar colocado lo suficientemente cerca de la salida de corriente como para poder acceder al enchufe en cualquier momento.
- Si este aparato utiliza pilas (incluyendo baterías fijas o recambiables), no permita que queden expuestas a la luz solar, fuego o un nivel excesivo de calor.
- ATENCIÓN con los productos que utilicen baterías de litio recambiables: existe el riesgo de explosión en caso de sustituir la batería por otra de un tipo incorrecto. Sustitúyala solo por una idéntica o de tipo equivalente.

PRECAUCIONES ACERCA DE LAS PILAS

Este aparato utiliza pilas. Un mal uso de las mismas puede dar lugar a fugas, roturas y otros problemas. Tenga en cuenta siempre las precauciones siguientes al usar este tipo de pilas.

- Nunca trate de recargar pilas no recargables. Las pilas podrían romperse o tener fugas, dando lugar a daños o incendios.
- A la hora de instalar la pila, ponga mucha atención a las indicaciones de polaridad (símbolos (+/-) más/menos) e instálaslas correctamente dentro del compartimento para las pilas siguiendo las indicaciones. El colocar las pilas al revés puede dar lugar a roturas o fugas en las pilas, lo que podría producir averías, incendios o daños.
- A la hora de almacenar las pilas o deshacerse de ellas, aisle sus terminaciones con cinta aislante o algún producto/objeto que evite que puedan entrar en contacto con otras pilas u objetos metálicos.

- A la hora de deshacerse de las pilas, siga las instrucciones de eliminación indicadas en las propias pilas o que estén en vigor en su ciudad.
- Nunca use tipos de pilas distintas a las indicadas. Nunca mezcle distintos tipos de pilas ni utilice pilas antiguas y nuevas. El hacer esto podría dar lugar a roturas o fugas en las pilas, produciendo incendios o daños.
- Nunca transporte ni almacene pilas junto con objetos metálicos pequeños. Las pilas se pueden romper, puede haber fugas u otros problemas.
- No caliente ni trate de desmontar las pilas. Nunca arroje las pilas al fuego ni dentro del agua. El hacer esto podría dar lugar a roturas o fugas en las pilas, produciendo incendios o daños.
- En caso de una fuga del fluido interno de la pila, limpie los restos del mismo del compartimento de las pilas antes de introducir una nuevas. El contacto del fluido de la pila con los ojos puede dar lugar a daños o pérdida de visión. Si le cae este fluido en los ojos, láveselos inmediatamente con agua abundante. No se frote los ojos al lavarlos. Después de lavarlos, acuda tan pronto como pueda a un médico. El contacto del fluido de la pila con su piel o ropas puede dar lugar a daños o quemaduras. Al igual que antes, lave con agua inmediatamente la zona afectada y acuda al médico.
- Este aparato debe estar apagado a la hora de instalar o sustituir las pilas.
- Extraiga las pilas si no piensa utilizar este aparato durante un periodo de tiempo largo. El no hacerlo puede producir fugas o roturas en las pilas, lo que podría dar lugar a un incendio o daños. Si se llega a producir una fuga del fluido interno de la pila, limpie los restos del mismo del compartimento de las pilas antes de introducir una nuevas.
- Nunca trate de desmontar las pilas. El ácido que contienen puede dañar su piel o la ropa.

■ Para los usuarios europeos

Eliminación de aparatos eléctricos y electrónicos

- Nunca debe eliminar un aparato eléctrico o electrónico junto con el resto de la basura orgánica. Este tipo de aparatos deben ser depositados en los "puntos limpios" creados a tal efecto por su Ayuntamiento o por la empresa de limpieza local.
- Con la correcta eliminación de los aparatos eléctricos y electrónicos estará ayudando a ahorrar valiosos recursos y evitará a la vez todos los efectos negativos potenciales tanto para la salud como para el entorno.

- Una eliminación incorrecta de este tipo de aparatos junto con la basura orgánica puede producir efectos graves en el medio ambiente y en la salud a causa de la presencia de sustancias potencialmente peligrosas que pueden contener.
- El símbolo del cubo de basura tachado indica la obligación de separar los aparatos eléctricos y electrónicos del resto de basura orgánica a la hora de eliminarlos.
- Los llamados "puntos limpios" de recogida y retirada selectiva de este tipo de productos están disponibles para cualquier usuario final. Para más información acerca de la eliminación de este tipo de elementos, póngase en contacto con el departamento correspondiente de su Ayuntamiento, empresa de limpieza o recogida de basuras o con el comercio en el que adquirió este aparato.



Eliminación de pilas y/o acumuladores

- Nunca debe eliminar una pila y/o acumulador junto con el resto de la basura orgánica. Este tipo de elementos deben ser depositados en los "puntos limpios" creados a tal efecto por su Ayuntamiento o por la empresa de limpieza local.
- Con la correcta eliminación de las pilas y/o acumuladores estará ayudando a ahorrar valiosos recursos y evitará a la vez todos los efectos negativos potenciales tanto para la salud como para el entorno.
- Una eliminación incorrecta de este tipo de elementos junto con la basura orgánica puede producir efectos graves en el medio ambiente y en la salud a causa de la presencia de sustancias potencialmente peligrosas que pueden contener.
- El símbolo del cubo de basura tachado indica la obligación de separar las pilas y/o acumuladores del resto de basura orgánica a la hora de eliminarlas.



Si la batería o acumulador contiene una cantidad de plomo (Pb), mercurio (Hg) y/o cadmio (Cd) superior a lo establecido en la Directiva relativa a pilas (2006/66/EC), entonces debajo del símbolo del cubo de basura tachado aparecerán los símbolos químicos del plomo (Pb), mercurio (Hg) y/o cadmio (Cd).

Pb, Hg, Cd

- Los llamados "puntos limpios" de recogida y retirada selectiva de este tipo de productos están disponibles para cualquier usuario final. Para más información acerca de la eliminación de este tipo de elementos, póngase en contacto con el departamento correspondiente de su Ayuntamiento, empresa de limpieza o recogida de basuras o con el comercio en el que adquirió este aparato.

Índice

Índice	54
Introducción	54
Elementos incluidos	55
Precauciones relativas a la ubicación	55
Cuidado con la condensación	55
Limpieza de la unidad.....	55
Uso de la web global TEAC	55
Acerca del servicio de atención al usuario de TASCAM.....	55
Nombres y funciones de las partes	56
Panel frontal	56
Panel izquierdo.....	56
Panel derecho	57
Panel trasero	57
Panel superior	57
Panel inferior.....	57
Pantalla inicial	58
Preparativos.....	59
Encendido de la unidad	59
Puesta en marcha de la unidad	59
Ajuste del reloj interno.....	59
Apagado (cambio a modo standby).....	59
Inserción de tarjetas SD.....	60
Conexión y fijación de cámara.....	60
Conexión de monitores y auriculares.....	60
Procedimientos básicos.....	61
Estructura de menú	61
Grabación	61
Pantalla de grabación.....	61
Acerca de la espera de grabación.....	63
Estructura de menú	63

Ajuste del nivel de entrada.....	63
Uso del limitador	63
Uso del filtro de corte de graves.....	64
Resumen de los modos de grabación	64
Grabación (grabación MONO/STEREO)	65
Reproducción.....	66
Ajuste del volumen de reproducción	66
Reproducción.....	66
Selección de ficheros de reproducción (salto).....	66
Estructura de menú	66
Operaciones del menú Quick	67
Resumen del botón QUICK	67
Conexión con un ordenador	67
Conexión con un ordenador vía USB.....	67
Intercambio de ficheros con un ordenador.....	67
Desconexión del ordenador	67
Ajustes e información	67
Ajustes del sistema	67
Referencia rápida para distintas funciones.....	68
Mensajes	71
Resolución de problemas.....	72
Especificaciones técnicas.....	73
Formatos y soportes.....	73
Entradas y salidas	73
Rendimiento audio	73
Tiempos de grabación.....	73
Requisitos de los ordenadores conectados.....	74
General	74

Introducción

Felicidades y gracias por la compra de su nueva grabadora PCM lineal TASCAM DR-60DMKII.

Para sacarle el máximo partido posible, lea detenidamente este manual.

Esperamos que disfrute de ella durante muchos años.

Conserve este manual para cualquier referencia en el futuro.

En este manual de instrucciones le enseñamos las funciones principales de esta unidad. Consulte el manual de referencia para más información acerca de ellas.

También puede descargarse una copia en formato digital de este manual y del de referencia desde la página web de TASCAM (<http://tascam.com/>).

Elementos incluidos

Dentro del embalaje encontrará los siguientes elementos.

Tenga cuidado de no dañar estos objetos al abrir el embalaje. Conserve la caja y las protecciones por si alguna vez necesita transportar el aparato.

Póngase en contacto con su distribuidor si echa en falta alguno de estos elementos o si observa que alguno de ellos ha resultado dañado durante el transporte.

- Unidad principal..... 1
- Cable USB..... x 1
- Manual de instrucciones (este documento) incluyendo garantía..... x 1

Precauciones relativas a la ubicación

- El rango de temperaturas seguro para el uso de este aparato es entre 0° y 40° C (32° y 104° F).
- Para evitar que se degrade la calidad del sonido y/o que se produzcan averías, no instale la unidad en los siguientes lugares.
 - Lugares sometidos a fuertes vibraciones
 - Cerca de ventanas o en otras ubicaciones en las que pueda quedar expuesto a la luz solar
 - Cerca de radiadores o en lugares excesivamente calurosos
 - Lugares extremadamente fríos
 - Lugares mal ventilados o muy húmedos
 - Lugares con mucho polvo
 - Lugares expuestos directamente a la lluvia o al agua
- No coloque esta unidad sobre dispositivos eléctricos que generen calor, como por ejemplo una etapa de potencia.

- Si coloca esta unidad cerca de una etapa de potencia u otro aparato con un gran transformador, es posible que se produzcan zumbidos. En ese caso, separe lo posible ambas unidades.
- Si utiliza esta unidad muy cerca de una TV o radio, es posible que se produzcan irregularidades en la imagen o ruidos. En ese caso, trate de separar ambas unidades todo lo posible.
- Esta unidad puede producir ruidos si utiliza un teléfono móvil u otro dispositivo inalámbrico cerca de ella durante una llamada o recepción de señal inalámbrica. En ese caso, trate de separar ambas unidades o apagar el móvil/sistema inalámbrico.

Cuidado con la condensación

Si traslada la unidad de un lugar frío a uno cálido o si la usa después de un cambio fuerte de temperatura, puede producirse condensación de agua. Para evitar esto o si se produce la condensación, deje la unidad dentro de la sala durante una o dos horas antes de encenderla.

Limpeza de la unidad

Para limpiar la unidad, utilice un trapo suave y seco. No use gasolina, alcohol u otros productos similares ya que podría dañar su superficie.

Uso de la web global TEAC

Puede descargar actualizaciones para esta unidad desde la página web global de TEAC:

<http://teac-global.com/>

En la sección TASCAM Downloads, elija el idioma que quiera para hacer que se abra la página Downloads para ese idioma.

Acerca del servicio de atención al usuario de TASCAM

La garantía y el soporte técnico de los productos TASCAM solo se garantiza en el país/región de la compra original.

En caso de que necesite soporte técnico tras la compra, busque en el listado de distribuidores TASCAM de la web global de TEAC (<http://teac-global.com/>), la empresa o distribuidor local del país en el que haya adquirido este producto y contacte con ellos.

A la hora de cualquier consulta o reclamación será necesaria la dirección (URL) del comercio o página web en el que haya adquirido esta unidad. De la misma forma, también deberá disponer de la tarjeta de garantía y la prueba de compra (factura o recibo de compra).

Nombres y funciones de las partes

Panel frontal

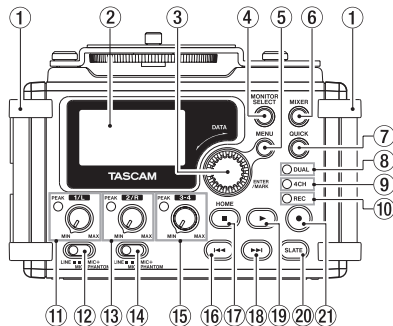

- 1 **Asas**
Sujete aquí una bandolera, por ejemplo.
- 2 **Pantalla**
- 3 **Dial DATA (ENTER/MARK)**
Gírelo para elegir elementos y cambiar valores en las distintas pantallas de ajuste.
- 4 **Botón MONITOR SELECT**
- 5 **Botón MENU**
- 6 **Botón MIXER**
- 7 **Botón QUICK**
Le permite acceder al menú desplegable Quick.

- 8 **Indicador DUAL**
Se ilumina en naranja durante la grabación en el modo de grabación dual.
- 9 **Indicador 4CH**
Se ilumina en naranja durante la grabación en el modo de grabación de 4 canales.
- 10 **Indicador REC**
Parpadea durante el modo de espera de grabación y se ilumina en rojo durante la grabación.
- 11 **Mando 1/L e indicador PEAK**
- 12 **Interruptor Input (1/L)**
- 13 **Mando 2/R e indicador PEAK**
- 14 **Interruptor Input (2/R)**
- 15 **Mando 3-4 e indicador PEAK**
- 16 **Botón ◀◀**
- 17 **Botón Stop (■) [HOME]**
- 18 **Botón ▶▶**
- 19 **Botón ▶ (reproducción)**
- 20 **Botón SLATE**
Mantenga pulsado este botón durante la reproducción para grabar un tono "slate" o de referencia.
- 21 **Botón ● (grabación)**

Panel izquierdo

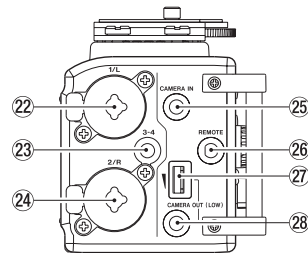

NOTA

No aplique una fuerza excesiva a la hora de conectar las clavijas de dispositivos externos a este aparato o durante su uso. En especial, tenga cuidado cuando utilice un adaptador de tipo standard-mini, ya que una fuerza excesiva sobre el mismo puede dañar la unidad.

- 22 **Conector 1/L (XLR/TRS)**
- 23 **Conector 3-4 (3.5 mm stereo mini)**
- 24 **Conector 2/R (XLR/TRS)**
- 25 **Conector CAMERA IN (3.5 mm stereo mini)**
- 26 **Conector REMOTE (2.5 mm TRS)**
- 27 **Control de volumen CAMERA OUT (LOW)**
- 28 **Conector CAMERA OUT (LOW) (3.5 mm stereo mini)**

Panel derecho

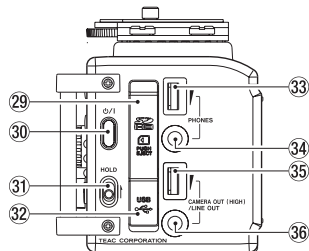

NOTA

No aplique una fuerza excesiva a la hora de conectar las clavijas de dispositivos externos a este aparato o durante su uso. En especial, tenga cuidado cuando utilice un adaptador de tipo standard-mini, ya que una fuerza excesiva sobre el mismo puede dañar la unidad.

- 29 Ranura para tarjetas SD
- 30 Botón 
- 31 Interruptor HOLD
- 32 Puerto USB
- 33 Control de volumen PHONES
- 34 Conector PHONES (3.5 mm stereo mini)
- 35 Control de volumen CAMERA OUT (HIGH)/LINE OUT
- 36 Conector CAMERA OUT (HIGH)/LINE OUT (3.5 mm stereo mini)

Panel trasero

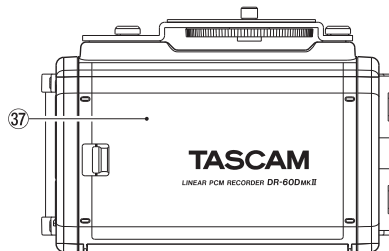

- 37 Tapa del compartimento para pilas

38 Compartimento para pilas

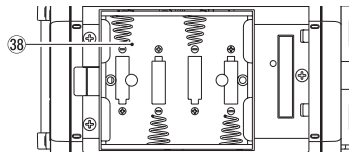

Panel superior

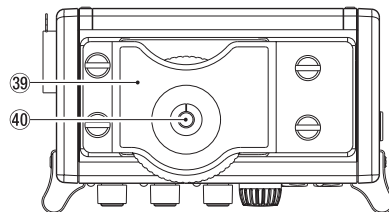

- 39 Abrazadera de fijación DSLR

- 40 Tornillo de fijación DSLR (6,3 mm)

Panel inferior

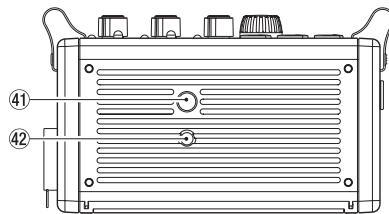

- 41 Rosca para montaje en trípode (6,3 mm)

- 42 Agujero con pivote para videocámara

Pantalla inicial

Esta es la pantalla que verá habitualmente cuando la unidad esté parada.

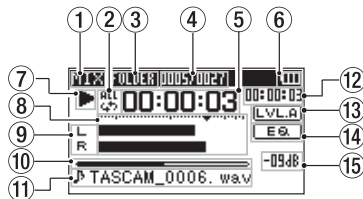

CUIDADO

Durante la monitorización, algunos medidores, iconos y otros elementos serán distintos a los de la pantalla de grabación.

① Modo de monitorización

Le indica qué señal está siendo monitorizada.

Indicador	Significado
MIX	Mezcla de canales 1-4, o fichero principal de grabación dual
SUB	Fichero sub del modo de grabación dual
1+2	Mezcla de canales 1-2
3+4	Mezcla de canales 3-4
CAM	Entrada de toma CAMERA IN
CH1	Entrada de sonido de canal 1
1-M	Canal izquierdo de fichero principal de grabación dual
1-S	Canal izquierdo de fichero sub de grabación dual

Indicador	Significado
CH2	Entrada de sonido de canal 2
2-M	Canal derecho de fichero principal de modo de grabación dual
2-S	Canal derecho de fichero sub de modo de grabación dual
CH3	Entrada de sonido de canal 3
3-M	Canal izquierdo de fichero principal de grabación dual
3-S	Canal izquierdo de fichero sub de grabación dual
CH4	Entrada de sonido de canal 4
4-M	Canal derecho de fichero principal de modo de grabación dual
4-S	Canal derecho de fichero sub de modo de grabación dual

② Ajuste de reproducción repetida

- Reproducción única
- Reproducción repetida de fichero único
- Repr. repetida de todos los ficheros

③ Zona de reproducción

- ALL: Todos los ficheros de la carpeta MUSIC
- FOLDER: Todos los ficheros de la carpeta elegida

④ Número de fichero de reproducción activo/total

Esto le muestra el número del fichero activo y el número total de ficheros en la zona de reproducción activa.

⑤ Tiempo transcurrido

Esto le muestra el tiempo transcurrido (horas: minutos: segundos) del fichero activo.

⑥ Estado de la fuente de alimentación

Cuando esté usando una batería, un icono de batería o pila le mostrará la carga restante en formato de barras .

Si el icono que aparece no contiene ninguna barra eso indicará que la batería está a punto de agotarse y que la unidad se apagará (standby).

Cuando utilice un adaptador de corriente TASCAM PS-P520E (opcional) o la alimentación vía bus USB, aparecerá .

⑦ Estado operativo de la grabadora

Este icono le muestra el estado operativo de la grabadora.

Indicador	Significado
	Parada
	En pausa
	Reproducción
	Avance rápido
	Rebobinado
	Salto adelante
	Salto atrás

⑧ Medidor de nivel

Le muestra el nivel de la señal de reproducción.

⑨ **Indicador de estado de pista**

Este icono varía de acuerdo al modo de grabación.

Indicadores (ejemplos)	Significado
L R	Reproducción de un fichero en el modo MONO o STEREO
CH1 / CH2 / CH3 / CH4	Monitorización en el modo MONO
1-2 / 3-4	Monitorización en modo STEREO
CH1 1-2 -E / -E	Reproducción de un fichero en modo DUAL MONO o DUAL ST o monitorización en dichos modos
1-2 3-4	Reproducción de un fichero grabado en el modo 4CH o monitorización en ese modo

⑩ **Indicación de posición de reproducción**

Esta posición es marcada con una barra.

⑪ **Nombre de fichero**

Aquí aparecerá el nombre del fichero que esté siendo reproducido, salvo que haya varios ficheros grabados en el modo de grabación de 4 canales o en el dual.

⑫ **Tiempo restante**

Le muestra el tiempo restante de reproducción del fichero activo (horas: minutos: segundos).

⑬ **Estado de alineamiento de nivel**

LVL.R: Función desactivada

LVL.R: Función activada

⑭ **Estado del ecualizador de reproducción**

EQ: EQ de reproducción desactivado

EQ: EQ de reproducción activado

⑮ **Valor de pico en decibelios (dB)**

Nivel máximo que se produce en un periodo de tiempo determinado.

Preparativos

Encendido de la unidad

■ Uso de pilas AA

1. Abra la tapa del compartimento de las pilas de la parte trasera de la unidad.
2. Instale 4 pilas AA dentro del compartimento teniendo en cuenta la polaridad (marcas ⊕ y ⊖).
3. Cierre de nuevo la tapa del compartimento.

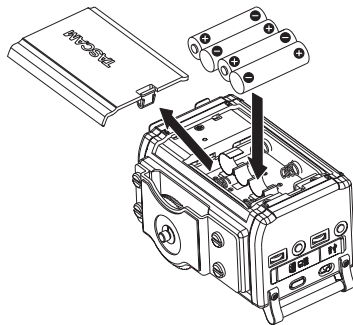

- Use el elemento BATTERY TYPE del menú SYSTEM para elegir el tipo de pila de cara a que el sistema le indique correctamente la carga restante de la misma. (Por defecto, el ajuste de este elemento es ALKAL para pilas alcalinas).

Puesta en marcha de la unidad

Con la unidad apagada, mantenga pulsado el botón **⏻/1** hasta que en la pantalla aparezca "TASCAM DR-60DMKII" (pantalla de arranque).

Tras la puesta en marcha aparecerá la pantalla inicial.



Ajuste del reloj interno

La primera vez que ponga en marcha esta unidad (o si se reinicia el reloj interno por dejar la unidad sin usar con las pilas gastadas), aparecerá la pantalla DATE/TIME antes de la de arranque para ajustar la fecha y la hora.



Apagado (cambio a modo standby)

Mantenga pulsado el botón **⏻/1** hasta que en pantalla aparezca el texto "LINEAR PCM RECORDER". La unidad se apagará una vez que haya terminado con el proceso de apagado completo.

Inserción de tarjetas SD

1. Abra la tapa de la ranura de tarjetas SD/puerto USB del panel derecho de la unidad.
2. Introduzca la tarjeta SD tal como le mostramos aquí hasta que haga clic.

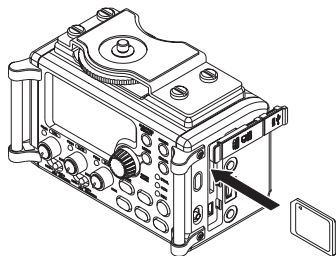

NOTA

En la página web global de TEAC puede encontrar un listado de las tarjetas SD que hemos verificado que funcionan correctamente con esta unidad.

Vaya a la página de este producto en la web global de TEAC (<http://teac-global.com>) para localizar dicho listado o si necesita ponerse en contacto con el servicio técnico TASCAM.

Conexión y fijación de cámara

Para poder enviar el sonido desde esta unidad a una cámara DSLR y monitorizar el sonido de la cámara con esta unidad, deberá conectar ambas a través de cables con conectores mini de 3.5 mm disponibles en la mayoría de comercios del ramo.

1. Si quiere grabar audio enviado desde esta unidad en una cámara, conecte la toma

CAMERA OUT (LOW) del panel izquierdo de esta unidad a la entrada de micro externo de la cámara.

Si quiere dar entrada a la señal audio procedente de la cámara y monitorizarla con esta unidad, conecte la toma **CAMERA IN** del panel izquierdo de esta unidad a la salida de audio de la cámara.

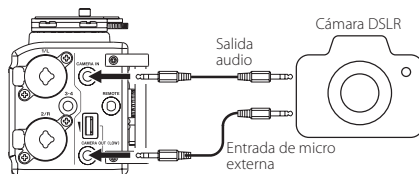

NOTA

- Si la salida no es lo suficientemente potente incluso cuando tenga el volumen **CAMERA OUT (LOW)** al máximo, conéctela a la toma **CAMERA OUT (HIGH)/LINE OUT** y use el volumen **CAMERA OUT (HIGH)/LINE OUT** para ajustar el nivel de salida.
 - Consulte en el manual de instrucciones de la cámara la información relativa a los conectores de la misma.
2. Use el control de volumen **CAMERA OUT (LOW)** que está en el panel izquierdo de esta unidad para ajustar el nivel de salida de la cámara.
 3. Para montar la cámara en esta unidad, utilice el tornillo de fijación de cámara en la parte superior de esta unidad.

Conexión de monitores y auriculares

Para escuchar el sonido a través de auriculares, conéctelos a la salida **PHONES**.

Para usar un sistema de monitorización externo (monitores autoamplificados o amplificador y altavoces), conéctelo a la salida **CAMERA OUT (HIGH)/LINE OUT**.

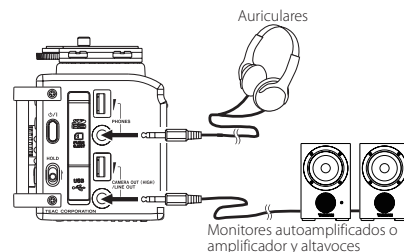

Procedimientos básicos

1. Pulse el botón **MENU** para acceder a la pantalla MENU.

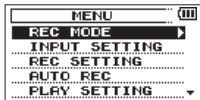

2. Gire el dial **DATA** para elegir (resaltar) un elemento de menú y pulse el dial **DATA** o el botón **▶▶** para pasar a las distintas pantallas de ajuste.
3. Gire el dial **DATA** para elegir (resaltar) el elemento a ajustar.
4. Pulse el dial **DATA** o el botón **▶▶** para desplazar la posición del cursor y hacer que quede resaltado (seleccionado) el valor.
5. Gire el dial **DATA** para cambiar el valor.
6. Pulse el dial **DATA** o el botón **◀◀** si quiere ajustar otro elemento en el mismo menú. Esto le permite elegir un nuevo elemento. Gire de nuevo el dial **DATA** para elegir el elemento a ajustar.
7. Repita los pasos 3 a 6 las veces necesarias para ajustar cada elemento.
8. Para acceder a la pantalla MENU (o al submenú OTHERS), pulse el botón **MENU**. Para volver a la pantalla inicial, pulse el botón **Stop** (■) [**HOME**].

Estructura de menú

MENU

- REC MODE Ajustes de modo de grabación
- INPUT SETTING Ajuste de entrada
- REC SETTING Ajustes de grabación
- AUTO REC Función de grabación automática
- PLAY SETTING Ajustes de reproducción
- BROWSE Gestión de ficheros y carpetas de la tarjeta SD
- OTHERS Acceso al submenú OTHERS
 - INFORMATION Visualización de información
 - FILE NAME Ajustes de nombre de fichero
 - DATE/TIME Ajuste de fecha y hora
 - SYSTEM Ajustes de sistema

Grabación

Pantalla de grabación

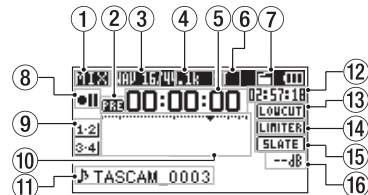

1 Modo de monitorización

Le indica qué señal está siendo monitorizada.

Indicador	Significado
MIX	Mezcla de canales 1-4, o fichero principal de la grabación dual
SUB	Fichero sub del modo de grabación dual
1+2	Mezcla de canales 1-2
3+4	Mezcla de canales 3-4
CAM	Entrada de sonido de toma CAMERA IN
CH1	Entrada de sonido de canal 1
1-M	Canal izquierdo de fichero principal de grabación dual
1-S	Canal izquierdo de fichero sub de grabación dual
CH2	Entrada de sonido de canal 2
2-M	Canal derecho de fichero principal de grabación dual

Indicador	Significado
2-S	Canal derecho de fichero sub de grabación dual
CH3	Entrada de sonido de canal 3
3-M	Canal izquierdo de fichero principal de grabación dual
3-S	Canal izquierdo de fichero sub de grabación dual
CH4	Entrada de sonido de canal 4
4-M	Canal derecho de fichero principal de modo de grabación dual
4-S	Canal derecho de fichero sub de modo de grabación dual

② Estado de función de pre-grabación automática

PRE aparece cuando la pre-grabación está activa y la grabación en espera.

AUTO aparece cuando la función de grabación automática está en ON y en grabación.

③ Formato de grabación

Le muestra el formato del fichero de grabación.
WAV16, WAV24, BWF16 o BWF24

④ Frecuencia de muestreo de grabación

Le muestra la frecuencia de muestreo del fichero de grabación.

44.1kHz, 48kHz o 96kHz

⑤ Tiempo transcurrido de grabación

El tiempo transcurrido de la grabación del fichero aparece en horas: minutos: segundos.

⑥ Número de canales de grabación

Le muestra el número de canales de grabación del fichero.

ST o MONO

⑦ Estado de la función de tono automático

Sin icono: Auto tone desactivado

 Auto tone activo

⑧ Estado operativo de la grabadora

Este icono le muestra el estado operativo de la grabadora.

Indicador	Significado
●	Espera o pausa de grabación
●	Grabación
	Temporizador de grabación activo

⑨ Fuente de entrada

Este icono le muestra la fuente de entrada.

Indicadores (ejemplos)	Significado
CH1 / CH2 / CH3 / CH4	Fuente de entrada del modo de grabación mono
1-2 / 3-4	Fuente de entrada del modo de grabación stereo
CH1 1-2 / -E / -E	Fuente de entrada de modo de grabación dual y ajuste de ganancia para la segunda grabación (0 -12)
1-2 / 3-4	Fuente de entrada del modo de grabación de 4 canales

⑩ Medidores de nivel de grabación

Le muestran el nivel de la señal audio de entrada.

⑪ Nombre de fichero

Le muestra el nombre de fichero que es asignado de forma automática a un fichero de grabación.

⑫ Tiempo de grabación restante

Aquí aparece el tiempo de grabación restante de la tarjeta SD en horas: minutos: segundos de acuerdo al ajuste de modo de grabación, frecuencia de muestreo y formato de grabación.

⑬ Estado del filtro de corte de graves

LOWCUT: Filtro desactivado

LOWCUT: Filtro activo

⑭ Estado de la función de limitador

LIMITER: Limitador desactivado

LIMITER: Limitador activo

⑮ Ajuste el botón SLATE

SLATE: Botón SLATE desactivado

SLATE: Botón SLATE activo

⑯ Valor de pico en decibelios (dB)

Valores de nivel de pico de entrada mostrados digitalmente.

Acerca de la espera de grabación

Esta unidad dispone de una función de espera de grabación como la de una grabadora profesional. En ese modo, podrá ajustar el nivel de entrada, por ejemplo, para después poder poner en marcha la grabación rápidamente.

En el modo de espera de grabación, el indicador **REC** parpadea y aparece la pantalla de grabación.

Estructura de menú

Puede realizar diversos ajustes con el elemento **REC SETTING** de la pantalla **MENU**.

REC SETTING

FORMAT	Ajuste de formato de fichero WAV: 16/24 bits, MP3: 32–320kbps
SAMPLE	Frecuencia de muestreo 44.1kHz, 48kHz, 96kHz (96 kHz solo para WAV)
SIZE	Tamaño máximo de fichero 64MB, 128MB, 256MB, 512MB, 1GB, 2GB
SELF TMR	Función de temporizador OFF, 2sec, 10sec
MONITOR	Activación de monitorización OFF, ON

Ajuste del nivel de entrada

1. Pulse el botón **MENU** para acceder a la pantalla **MENU**.
2. Gire el dial **DATA** para elegir **INPUT SETTING** y pulse el dial **DATA** o el botón **▶▶** para acceder a la pantalla **INPUT SETTING**. Aparecerá la pantalla **INPUT SETTING**.
3. Gire el dial **DATA** para ajustar el valor **GAIN** de cada canal y pulse el dial **DATA** o el botón **▶▶**.

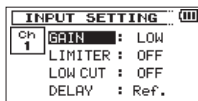

Pantalla Ch1 INPUT SETTING

4. Gire el dial **DATA** para ajustar la ganancia de entrada del micro.
Opciones: MUTE, LOW (valor por defecto), MID, HIGH, HI+PLUS
5. Cuando haya terminado con el ajuste, pulse el botón **Stop (■)** [**HOME**] para volver a la pantalla inicial.
6. Pulse el botón **Record (●)** para activar la espera de grabación.
El indicador de grabación parpadeará en rojo y aparecerá la pantalla de grabación.



7. Use los mandos **1/L**, **2/R** y **3-4** del panel frontal para ajustar los niveles de entrada.
Si los niveles de entrada son excesivos, los indicadores de picos que están a la izquierda

de los mandos **1/L**, **2/R** y **3-4** se iluminarán en rojo.

Haya una marca ▼ en los –12 dB de los medidores de nivel. Ajuste el nivel de entrada de forma que las barras indicadoras se muevan sobre esa marca sin que el indicador de picos de los mandos **1/L**, **2/R**, **3-4** se iluminen en rojo en los sonidos más potentes.

8. Cuando haya terminado con el ajuste, pulse el botón **Stop (■)** [**HOME**] para salir de la espera de grabación.

Uso del limitador

Cuando este limitador esté activo, la ganancia de entrada del micro será ajustada de forma automática de acuerdo al nivel de entrada para fijar el nivel de grabación de forma que no se produzca distorsión incluso con la entrada de sonidos muy potentes.

1. Pulse el botón **MENU** para acceder a la pantalla **MENU**.
2. Gire el dial **DATA** para elegir **INPUT SETTING** y pulse el dial **DATA** o el botón **▶▶** para acceder a la pantalla **INPUT SETTING**. Aparecerá la pantalla **INPUT SETTING**.
3. Gire el dial **DATA** para elegir **LIMITER** para un canal y pulse el dial **DATA** o el botón **▶▶**.

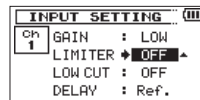

Pantalla Ch1 INPUT SETTING

- Gire el dial **DATA** para ajustar el limitador para la entrada de micro.

Opciones	Significado
OFF (valor por defecto)	Limitador desactivado
MONO	Limitador activo solo para el canal elegido
LINK	Limitador activo para el canal elegido y el enlazado

- Cuando haya terminado con el ajuste, pulse el botón **Stop** (■) [HOME] para volver a la pantalla inicial.

Uso del filtro de corte de graves

El filtro de corte de graves puede reducir los ruidos de tipo viento o similares que puedan ser captados.

- Pulse el botón **MENU** para acceder a la pantalla **MENU**.
- Gire el dial **DATA** para elegir **INPUT SETTING** y pulse el dial **DATA** o el botón **▶▶I** para acceder a la pantalla **INPUT SETTING**. Aparecerá la pantalla **INPUT SETTING**.
- Gire el dial **DATA** para elegir **LOW CUT** para un canal y pulse el dial **DATA** o el botón **▶▶I**.

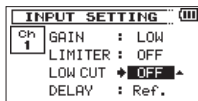

Pantalla Ch1 INPUT SETTING

- Gire el dial **DATA** para elegir la frecuencia de corte para el filtro de corte de graves de la entrada de micro.
Opciones: OFF (valor por defecto), 40Hz, 80Hz, 120Hz
- Cuando haya terminado con el ajuste, pulse el botón **Stop** (■) [HOME] para volver a la pantalla inicial.

Resumen de los modos de grabación

Esta grabadora le ofrece cinco modos de grabación. Use el elemento **REC MODE** de la pantalla **REC MODE** para ajustar el modo de grabación que quiera. Los ajustes posibles son diferentes en cada modo.

Modo MONO

Modo para grabación en mono.

Modo STEREO (valor por defecto)

Este es un modo para la grabación stereo de dos canales independientes (izquierdo y derecho).

Modo DUAL MONO

Este modo usa una fuente de entrada para crear dos ficheros con distintos ajustes de nivel de entrada (pantalla de ajuste **INPUT SETTING**). Son creados dos ficheros de grabación mono.

Modo DUAL ST

Este modo usa una fuente de entrada para crear dos ficheros con distintos ajustes de nivel de entrada (pantalla de ajuste **INPUT SETTING**). Son creados dos ficheros de grabación stereo.

Modo 4CH

Este modo graba 4 entradas externas en dos pares de canales como dos ficheros stereo.

Grabación (grabación MONO/ STEREO)

■ Ajustes para la grabación

1. Pulse **MENU** para acceder a la pantalla MENU.
2. Gire el dial **DATA** para elegir REC. MODE y pulse el dial **DATA** o el botón ►► para acceder a la pantalla REC. MODE.
Aparecerá la pantalla REC. MODE.
3. Gire el dial **DATA** para elegir REC. MODE y pulse el dial **DATA** o el botón ►►.
4. Gire el dial **DATA** para ajustarlo a MONO o STEREO (valor por defecto: STEREO).

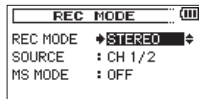

5. Pulse el dial **DATA** o el botón ◀◀ para elegir el otro elemento.
6. Gire el dial **DATA** para elegir SOURCE y pulse el dial **DATA** o el botón ►►.
7. Gire el dial **DATA** para elegir la fuente de entrada.

REC MODE	SOURCE (opciones)	Significado
MONO	CH1	Grabación mono canal 1
	CH2	Grabación mono canal 2
	CH3	Grabación mono canal 3
	CH4	Grabación mono canal 4

REC MODE	SOURCE (opciones)	Significado
STEREO	CH1/2	Grabación stereo canales 1 y 2
	CH3/4	Grabación stereo canales 3 y 4

8. Pulse el dial **DATA** o el botón ◀◀ para elegir el otro elemento.
9. Si REC. MODE está ajustado a STEREO, también podrá ajustar la descodificación de micro MS. Para usar un micro centro-lateral, gire el dial **DATA** para elegir MS. MODE y pulse el dial **DATA** o el botón ►►.
10. Gire el dial **DATA** para ajustar el modo de descodificación a usar con un micro centro-lateral.

Opciones	Significado
OFF	Modo stereo normal.
REC	Decodificación durante la grabación. Reproducción sin descodificación.
MONITOR	Grabación de salida de micro MS sin descodificación para descodificación posterior. Use este modo para monitorizar la grabación de este tipo de micros y cuando vaya a reproducir ficheros MS grabados sin descodificación.

11. Cuando haya terminado con el ajuste, pulse el botón **Stop** (■) [HOME] para volver a la pantalla inicial.

■ Destino de almacenamiento del fichero

1. Pulse el botón **MENU** para acceder a la pantalla MENU.
2. Gire el dial **DATA** para elegir BROWSE y pulse el dial **DATA** o el botón ►►.
Aparecerá la pantalla BROWSE.
3. Elija (resalte) la carpeta en la que quiera almacenar el fichero grabado en la pantalla BROWSE y pulse el botón **QUICK** para acceder a la pantalla desplegable del menú Quick.
4. Gire el dial **DATA** para elegir (resaltar) SELECT y pulse el dial **DATA**.
5. Esto hará que la carpeta elegida pase a ser la carpeta en la que serán almacenados los ficheros y hará que se vuelva a abrir la pantalla inicial.

■ Inicio de la grabación

1. Pulse el botón **Record** (●) para activar la espera de grabación.
En pantalla aparecerá el nombre del fichero de grabación, la fuente de entrada, el tipo de fichero audio de grabación y la frecuencia de muestreo. Confirme que todos los ajustes son correctos antes de empezar con la grabación real.
2. Para iniciar la grabación, pulse de nuevo el botón **Record** (●).



Cuando comience la grabación, el indicador **REC** quedará iluminado fijo y la pantalla le mostrará el tiempo de grabación transcurrido y el restante.

3. Pulse el botón **Stop** (■) [HOME] para finalizar la grabación y hacer que se cree el fichero audio.
Para dejar en pausa la grabación, pulse el botón **Record** (●). Pulse de nuevo el botón **Record** (●) o el botón **Play** (▶) para reiniciar la grabación en el mismo punto en el que quedó en pausa.
Si pulsa el botón **Stop** (■) [HOME] después de activar la pausa, será creado un fichero audio con los datos grabados hasta el momento en que activó la pausa.

Reproducción

Ajuste del volumen de reproducción

Use los controles de volumen **PHONES** y **CAMERA OUT (HIGH)/LINE OUT** para ajustar el nivel emitido por las salidas **PHONES** y **CAMERA OUT (HIGH)/LINE OUT**.

Reproducción

Con la pantalla inicial activa y la unidad parada, pulse el botón **Play** (▶) para iniciar la reproducción.

■ Pausa

Con la pantalla inicial activa y un fichero en reproducción, pulse el botón **Stop** (■) [HOME] para activar la pausa de reproducción en la posición activa.

■ Parada

Con la pantalla inicial activa y un fichero en reproducción, pulse el botón **Stop** (■) [HOME] para dejar en pausa la reproducción y pulse de nuevo el botón **Stop** (■) [HOME] para volver al principio del fichero.

■ Rebobinado y avance rápido (búsqueda)

Con la pantalla inicial activa y un fichero en reproducción o parado, mantenga pulsado el botón **◀◀** o **▶▶** para hacer un rebobinado o avance rápido y búsqueda dentro del fichero de reproducción.

■ Cambio de la posición de reproducción

Con la pantalla inicial abierta y la unidad parada o en pausa, gire el dial **DATA** para cambiar la posición de reproducción.

La reproducción quedará en pausa tras cambiar la posición.

Selección de ficheros de reproducción (salto)

Con la pantalla inicial activa, pulse los botones **◀◀** y **▶▶** para elegir el fichero a reproducir.

Si pulsa el botón **◀◀** cuando la posición de reproducción esté en mitad de un fichero, la unidad volverá al principio de dicho fichero. Si pulsa **◀◀** cuando la unidad esté al principio de un fichero, la posición saltará al principio del fichero anterior.

Si pulsa el botón **▶▶** cuando la unidad esté al principio o a mitad de un fichero, la posición saltará al principio del siguiente fichero.

Estructura de menú

Puede realizar diversos ajustes con el elemento **PLAY SETTING** de la pantalla **MENU**.

PLAY SETTING

AREA	Zona a reproducir de fichero ALL FILES, FOLDER
REPEAT	Ajuste de modo de repetición CONTINUOUS, SINGLE, 1 REPEAT, ALL REPEAT
JUMPBACK	Salto-atrás de reproducción OFF, 1-10sec, 20sec, 30sec

Operaciones del menú Quick

Resumen del botón QUICK

El botón **QUICK** le ofrece un acceso directo a determinadas funciones de acuerdo a la situación.

Pantalla	Estado	Contenido menú Quick
Pantalla inicial	Parada/pausa	Elimina/divide fichero, alineamiento de nivel, EQ de reproducción y ganancia de entrada de micro
	Reproducción	Alineamiento de nivel, EQ de reproducción y ganancia de entrada de micro
	Espera de grabación/Grabación	Ganancia de entrada de micro
Pantalla BROWSE		Operaciones del fichero o carpeta elegida
Pantalla MENU , pantalla OTHERS , otras pantallas de ajuste		No tiene función
Pantalla MIXER		Ganancia de entrada de micro

Conexión con un ordenador

Puede transferir ficheros audio de la tarjeta SD de esta unidad al ordenador, así como transferir ficheros audio del ordenador a la tarjeta SD de la unidad.

Conexión con un ordenador vía USB

1. Use el cable USB incluido para conectar esta unidad a un ordenador. Si la unidad está apagada, enciéndala.
2. En la pantalla **USB SELECT**, elija **STORAGE** y pulse el botón ► para que se produzca la conexión de esta unidad al ordenador. En la pantalla aparecerá "USB connected".
3. Esta unidad aparecerá en la pantalla del ordenador como un volumen externo con el nombre "DR-60DMK2".

Intercambio de ficheros con un ordenador

Haga clic en la unidad "DR-60DMK2" que aparecerá en la pantalla de su ordenador para hacer que aparezcan las carpetas "MUSIC" y "UTILITY".

Para transferir ficheros al ordenador, abra la carpeta "MUSIC" y arrastre y suelte los ficheros que quiera transferir al ordenador a su destino.

Para transferir ficheros desde el ordenador, arrastre y suelte los ficheros audio que quiera copiar del ordenador a la carpeta "MUSIC".

Desconexión del ordenador

Antes de desconectar el cable USB, realice en el ordenador los procedimientos adecuados para desmontar esta unidad.

Una vez que termine el proceso de desactivación, la unidad se apagará.

Vea en el manual de instrucciones del ordenador el procedimiento a realizar para desmontar un volumen o dispositivo externo.

Ajustes e información

Ajustes del sistema

Use el menú **SYSTEM** para realizar diversos ajustes del sistema de esta unidad y adaptarla a sus necesidades. También puede inicializar los ajustes y formatear tarjetas SD, por ejemplo.

1. Elija **MENU** → **OTHERS** → **SYSTEM** y pulse el botón ►.
2. Realice los ajustes necesarios usando las distintas funciones de ajuste.

Referencia rápida para distintas funciones

- Los nombres de los botones aparecen en el siguiente formato: **MENU**.
- Las instrucciones aparecen abreviadas. Por ejemplo, desde la pantalla inicial, pulsar el botón **MENU**, elegir el menú **REC SETTING** y elegir después el elemento **PRE REC** quedaría de esta forma: Pantalla inicial → **MENU** → **REC SETTING** → **PRE REC**.
- Para las operaciones más complejas no mostramos todos sus pasos. Consulte en el Manual de referencia toda la información.

Categoría	Acción a realizar	Función	Procesos, botones y explicación
Funciones básicas	Vuelta a la pantalla inicial		Stop (■) [HOME] Si no está seguro de dónde está o lo que debe hacer, vuelva a la pantalla inicial.
	Grabación		Pantalla inicial → Record (●) → Record (●) Comenzará la grabación con los ajustes activos.
	Reproducción de una grabación		Pantalla inicial → Play (▶) Reproduce el fichero activo (seleccionado).
	Ajuste del volumen de reproducción		Mando de volumen PHONES, CAMERA OUT (HIGH)/LINE OUT Ajuste del volumen de los auriculares, altavoces, etc.
	Selección del fichero a reproducir		Pantalla inicial → ◀◀ y ▶▶ Si hay muchos ficheros, le resultará más útil usar la función de búsqueda o BROWSE.
Grabación	Cambio del formato de fichero		Pantalla inicial → MENU → REC SETTING → FORMAT Ajuste el formato del fichero a BWF, WAV, etc.
	Uso del filtro de corte de graves	Filtro de corte de graves	Pantalla inicial → MENU → INPUT SETTING → LOW CUT Esto elimina ruidos y otros sonidos de baja frecuencia. Ajuste la frecuencia de corte del filtro.
	Ajuste de ganancia de entrada		Pantalla inicial → MENU → INPUT SETTING → GAIN Ajusta la ganancia de entrada.
	Ajuste manual del nivel de entrada		Pantalla inicial → RECORD → 1/L, 2/R, 3-4 Compruebe el nivel en los medidores y ajústelo para que no se produzcan picos.
	Ajuste automático del nivel de entrada	Limitador	Pantalla inicial → MENU → INPUT SETTING → LIMITER Esto comprime solo los sonidos potentes para evitar sobrecargas, sin cambiar el nivel de grabación.
Otras funciones de grabación	Adición de marca durante la grabación	Marcas	Pantalla de grabación → DATA Esto añade una marca en el fichero que puede usar como índice durante la reproducción.
	Creación manual de un nuevo fichero durante la grabación	Aumento manual de pista	Pantalla de grabación → ▶▶ Use esta función si quiere crear un nuevo fichero sin interrupción durante la grabación cuando, por ejemplo, cambie de una canción a otra.

Categoría	Acción a realizar	Función	Procesos, botones y explicación
Otras funciones de grabación	División automática de fichero	Aumento de pista automático	Pantalla inicial → MENU → REC SETTING → SIZE Use esta función para crear automáticamente un nuevo fichero cuando se alcance el tamaño máximo del fichero.
	Inicio de grabación antes de pulsar RECORD	Pre-grabación	Pantalla inicial → MENU → REC SETTING → PRE REC Cuando la unidad esté en espera de grabación, esta función permitirá que la unidad grabe los segundos previos a la pulsación del botón de grabación.
	Retardo de inicio de grabación	Retardo de grabación	Pantalla inicial → MENU → REC SETTING → REC DELAY Use esta función para retardar el inicio de la grabación en unos 0.3 segundos después de que pulse el botón Record (●) (el tiempo de retardo es fijo).
	Temporizador de grabación	Temporizador	Pantalla inicial → MENU → REC SETTING → SELF TMR El temporizador es muy útil para cuando quiera grabar su propia interpretación.
	Adición de tono slate		Durante la grabación → SLATE Puede añadir tonos slate en el punto que quiera en los ficheros que esté grabando.
Otras funciones de reproducción	Reproducción repetida	Reproducción repetida	Pantalla inicial → MENU → PLAY SETTING → REPEAT Esta función le permite repetir la reproducción de un fichero concreto.
	Uso de ecualizador de reproducción	Ecualizador de reproducción	Pantalla inicial → QUICK → PLAY EQ Esta función le permite aumentar o reducir el nivel de las frecuencias graves o agudas durante la reproducción para mejorar la calidad de sonido.
	Salto atrás y nueva reproducción de unos segundos	Salto-atrás de reproducción	Durante la reproducción → Play (▶) Durante la reproducción, esta función le permite volver atrás y reproducir de nuevo unos pocos segundos.
	Cambio de ajustes de salto atrás de reproducción	(Salto-atrás de reproducción)	Pantalla inicial → MENU → PLAY SETTING → JUMPBACK Puede ajustar la cantidad de segundos de la función de salto-atrás de reproducción.
	Nivelado del volumen durante la reproducción	Alineamiento de nivel	Pantalla inicial → QUICK → LEVEL ALIGN Esta función hace que el sonido de las grabaciones sea más estable ajustando el volumen de reproducción de acuerdo al volumen durante la reproducción.
	Ajuste de zona a reproducir		Pantalla inicial → MENU → PLAY SETTING → AREA Puede elegir una carpeta o playlist como zona a reproducir en la que elegirá los ficheros.
Operaciones de ficheros	Información de fichero		Pantalla inicial → MENU → BROWSE → DATA → QUICK → INFO Use esta función para comprobar la fecha de la grabación y el tamaño del fichero, por ejemplo.
	Eliminación de un fichero		Pantalla inicial → MENU → BROWSE → DATA → QUICK → DELETE Le permite eliminar ficheros que ya no necesite.
	Eliminación de un fichero		Pantalla inicial → QUICK → DELETE Le permite eliminar ficheros que ya no necesite.

Categoría	Acción a realizar	Función	Procesos, botones y explicación
Operaciones de fichero	Elimina a la vez todos los ficheros de una carpeta		Pantalla inicial → MENU → BROWSE → DATA → QUICK → ALL DEL Puede eliminar a la vez todos los ficheros de una carpeta.
	División de un fichero	División	Pantalla inicial → QUICK → DIVIDE Use esta función para dividir un fichero en dos.
Ajustes de la unidad	Ajuste de fecha y hora		Pantalla inicial → MENU → OTHERS → DATE/TIME Use esta función para ajustar el reloj interno, que se usa para registrar la fecha de grabación en los ficheros, por ejemplo.
	Activación de plug-in power		Pantalla inicial → MENU → SYSTEM → PLUGIN POWER Use esto cuando tenga un micro conectado a las tomas 3 o 4 que necesite plug-in power.
	Información de la unidad y la tarjeta		Pantalla inicial → MENU → OTHERS → INFORMATION Use esta función para comprobar la versión de firmware de la unidad y la cantidad de espacio disponible de la tarjeta, por ejemplo.
	Cambio de ajuste de ahorro de energía automático	Ahorro de energía automático	Pantalla inicial → MENU → OTHERS → SYSTEM → AUTO PWR SAVE Esta función hace que la unidad se apague automáticamente tras un periodo sin actividad.
	Ajuste de retroiluminación		Pantalla inicial → MENU → OTHERS → SYSTEM → BACKLIGHT Use esto para cambiar el ajuste de retroiluminación de la pantalla.
	Ajuste de contraste de pantalla		Pantalla inicial → MENU → OTHERS → SYSTEM → CONTRAST Use esto para ajustar el contraste de los caracteres de la pantalla.
	Ajuste de tipo de pila		Pantalla inicial → MENU → OTHERS → SYSTEM → BATTERY TYPE Elija el tipo de pila que esté usando. Esto afectará a la precisión de la indicación de carga restante.
	Ajuste de voltaje de alimentación fantasma		Pantalla inicial → MENU → OTHERS → SYSTEM → PHANTOM VOLT
	Reinicio a valores por defecto	Inicialización	Pantalla inicial → MENU → OTHERS → SYSTEM → INITIALIZE Use esta función para restaurar todos los ajustes a los valores de fábrica.
	Formateo rápido de tarjeta SD	Formateo rápido	Pantalla inicial → MENU → OTHERS → SYSTEM → QUICK FORMAT Use esta función para formatear tarjetas. Por lo general utilizará esta función para formatear las tarjetas.
	Formateo completo de tarjeta SD	Formateo completo	Pantalla inicial → MENU → OTHERS → SYSTEM → FULL FORMAT Use esta función solo cuando quiera eliminar completamente todos los datos de la tarjeta.
Ajuste de formato de nombre de fichero		Pantalla inicial → MENU → OTHERS → FILE NAME Puede cambiar los caracteres usados en los nombres asignados automáticamente a los ficheros.	

Mensajes

A continuación puede ver un listado de los mensajes que pueden aparecer en el DR-60DMKII en determinados casos. Consulte esta lista si se encuentra con alguno de estos mensajes para saber lo que significan y cómo actuar.

Si estos errores siguen apareciendo de forma frecuente, póngase en contacto con el comercio en el que adquirió la unidad o con el servicio técnico de TASCAM.

Mensajes	Significado y respuesta
Battery Empty	Las pilas están prácticamente agotadas. Sustituya las pilas.
Can't Divide	La posición elegida para la división no es adecuada (demasiado cerca del principio o final de una pista).
Card Error	La tarjeta no puede ser gestionada correctamente. Sustituya la tarjeta.
Card Full	No queda suficiente espacio en la tarjeta. Borre ficheros que ya no necesite o trasládelos a su ordenador para dejar más espacio libre.
Dup File Name	La función DIVIDE haría que el nombre del fichero fuese el mismo que el de uno ya existente. La función DIVIDE añade una "a" o "b" al final del nombre del fichero. Antes de elegir esta función, conecte la unidad a un ordenador y edite el nombre del fichero.
File Full	El número total de carpetas y ficheros sobrepasa los 5.000. Borre ficheros que ya no necesite o vuelque algunos a su ordenador.
File Name ERR	La función DIVIDE haría que el nombre del fichero sobrepasase los 200 caracteres. La función DIVIDE añade una "a" o "b" al final del nombre del fichero. Antes de elegir esta función, conecte la unidad a un ordenador y edite el nombre del fichero hasta que tenga menos de 198 caracteres.
File Not Found	El fichero no puede ser localizado o puede que un fichero esté dañado. Compruebe el fichero en un ordenador.
File Not Found Make Sys File	El fichero de sistema se ha dañado. Esta unidad requiere un fichero de sistema para funcionar. Cuando aparezca este mensaje, pulse el dial DATA para crear automáticamente un fichero de sistema.
File Protected	El fichero es solo de lectura y no puede ser borrado.

Mensajes	Significado y respuesta
Format Error Format CARD	El formateo de la tarjeta es anormal o está dañado. Este mensaje aparece también si ha formateado la tarjeta usando un ordenador conectado vía USB y si ha introducido una nueva tarjeta en la unidad. Utilice siempre el DR-60DMKII para ejecutar el formateo de las tarjetas que vaya a usar en él. Cambie la tarjeta o pulse el dial DATA cuando aparezca este mensaje para formatear la tarjeta. El formateo de la tarjeta SD borrará todos sus datos.
Invalid Card Change Card	Algo parece estar mal en la tarjeta. Sustituya la tarjeta.
Invalid SysFile Make Sys File	El fichero de sistema necesario para que la unidad funcione es inválido. Cuando aparezca este mensaje, pulse el dial DATA para crear automáticamente un fichero de sistema.
Layer too Deep	Puede crear un máximo de dos niveles de carpetas, por lo que no puede crear ninguna más ahora.
Max File Size	El fichero es superior al tamaño indicado.
MBR Error Init CARD	La tarjeta no ha sido formateada correctamente o el formateo está dañado. Cambie la tarjeta o pulse el dial DATA cuando aparezca este mensaje para formatear la tarjeta. El formateo de la tarjeta SD borrará todos sus datos.
No Audio File	No hay ningún fichero, por lo que no puede ejecutar DIVIDE.
No Card	No hay ninguna tarjeta introducida en la unidad. Introduzca una tarjeta SD grabable.
No PB File	No hay ningún fichero que pueda ser reproducido. Puede que el fichero esté dañado.
Non-Supported	El fichero audio no es de uno de los formatos admitidos. Vea en "9 – Conexión con un ordenador" en el Manual de referencia los formatos de fichero que puede usar esta unidad.
Switched To Internal Battery	La fuente de alimentación ha cambiado de la alimentación por USB bus a las pilas instaladas en la unidad.
Write Timeout	Time out en la grabación de ficheros en la tarjeta. Copie los ficheros de la tarjeta en su ordenador y formatee la tarjeta.

Si aparece algún otro mensaje de error, apague la unidad y vuelva a encenderla.

Resolución de problemas

Si esta unidad no funciona correctamente, compruebe los puntos siguientes antes de solicitar una reparación.

Si el problema persiste, póngase en contacto con el comercio en el que adquirió esta unidad o con el servicio técnico oficial de TASCAM más cercano.

■ La unidad no se enciende.

- Confirme que las pilas no están gastadas.
- Confirme que las pilas están instaladas con la polaridad \oplus/\ominus correcta.
- Confirme que el adaptador (TASCAM PS-P520E, opcional) está conectado firmemente a la unidad y a la salida de corriente.
- Confirme que el cable USB (si utiliza la alimentación por bus USB) está conectado firmemente y que no esté conectado a través de un hub USB.
- Compruebe que el interruptor HOLD no esté en el sentido de la flecha.

■ La unidad se apaga automáticamente.

- ¿Está activa la función de ahorro de energía? Vea "Ajuste de la función de ahorro de energía" en "10 – Ajustes e información" del Manual de referencia.
- Este producto cumple con la normativa europea de consumo en standby ErP. Por este motivo, la función de ahorro automático de energía actúa tanto si la unidad funciona a pilas o con adaptador. Si no quiere usar esta función, ajústela a "OFF". (El valor de fábrica es "30min".)

■ La unidad no funciona.

- Compruebe que el interruptor HOLD no esté colocado en la sentido de la flecha.
- ¿Está conectada la unidad a un PC con el cable USB? (¿Aparece "USB connected" en la pantalla?)

■ La tarjeta SD no es reconocida.

- Compruebe que la tarjeta SD esté totalmente introducida.

■ La reproducción no funciona.

- Si está tratando de reproducir un fichero WAV, compruebe que su frecuencia de muestreo sea una de las admitidas por esta unidad.

■ No hay salida de sonido.

- ¿Está conectado correctamente el sistema de monitorización?
- ¿Está el volumen del sistema de monitorización al mínimo?
- ¿Está el ajuste OUTPUT LEVEL de la unidad al mínimo?

■ La grabación no funciona.

- Si está usando un dispositivo exterior, compruebe de nuevo las conexiones.
- Compruebe los ajustes de entrada.
- Confirme que el nivel de grabación no sea demasiado bajo.
- Confirme que la tarjeta SD no esté llena.
- ¿El número de ficheros ha llegado al máximo que esta unidad es capaz de gestionar?

■ El nivel de entrada es muy bajo.

- Confirme que el ajuste de nivel de entrada no sea muy bajo.
- Compruebe que el nivel de salida del dispositivo externo conectado no sea demasiado bajo.

■ El sonido que estoy tratando de grabar distorsiona.

- Compruebe que el ajuste de nivel de entrada no esté muy alto

■ La reproducción suena artificial.

- Compruebe el ajuste del ecualizador de reproducción.
- Compruebe que no esté activada la función de alineamiento de nivel

■ No puedo borrar un fichero.

- Compruebe que no está tratando de borrar un fichero copiado desde un ordenador tras activarlo como de "solo lectura".

■ Esta unidad no aparece en el ordenador.

- Confirme que la unidad esté conectada al ordenador a través de su puerto USB.
- Confirme que no está usando hubs USB.
- Confirme que la unidad no esté en el modo de grabación o espera de grabación.

Especificaciones técnicas

Formatos y soportes

Soporte de grabación

Tarjeta SD (64 MB – 2 GB)

Tarjeta SDHC (4 GB – 32 GB)

Sistema de ficheros

WAV: 44.1/48/96 kHz, 16/24 bits

BWF (Formato Broadcast Wave): 44.1/48/96 kHz, 16/24 bits

Número de canales

4 canales (stereo x 2)

Entradas y salidas

Conector 1/L, 2/R (con alimentación fantasma)

Conector: XLR-3-31, TRS standard de 6.3 mm (1/4")

Toma 3-4 (admite plug-in power)

Conector: Toma mini standard de 3.5 mm (1/8") stereo

Toma CAMERA IN

Conector: Toma mini standard de 3.5 mm (1/8") stereo

Toma CAMERA OUT (LOW)

Conector: Toma mini standard de 3.5 mm (1/8") stereo

Toma PHONES

Conector: Toma mini standard de 3.5 mm (1/8") stereo

Toma CAMERA OUT (HIGH)/LINE OUT

Conector: Toma mini standard de 3.5 mm (1/8") stereo

Toma USB

Conector: USB de tipo Mini-B

Formato: USB 2.0 HIGH SPEED mass storage class

Toma REMOTE

Conector: Toma TRS de 2.5mm

Rendimiento audio

Respuesta de frecuencia

20-20 kHz +0.5/-2 dB (LINE IN o MIC IN a LINE OUT, Fs44.1k/48kHz, JEITA)

20-40 kHz +0.5/-3 dB (LINE IN o MIC IN a LINE OUT, Fs96kHz, JEITA)

Distorsión

0.02% o inferior (LINE IN o MIC IN a LINE OUT, Fs44.1k/48k/96kHz, JEITA)

Relación señal-ruido

92dB o superior (LINE IN o MIC IN a LINE OUT, Fs44.1k/48k/96kHz, JEITA)

Ruido de entrada equivalente

-120 dBu o superior (Nota) JEITA: De acuerdo a JEITA CP-2150

Tiempos de grabación

Formato de fichero (ajuste de grabación)		Capacidad de la tarjeta SD/SDHC
		4 GB
WAV/BWF 16 bits (STEREO)	44.1 kHz	6:44:00
WAV/BWF 24 bits (STEREO)	96 kHz	2:04:00

- Los tiempos de grabación mostrados aquí son estimaciones. Pueden variar dependiendo de la tarjeta SD/SDHC concreta que esté utilizando.
- Los tiempos de grabación anteriores no son tiempos de grabación continuos, sino los tiempos de grabación totales posibles para la tarjeta SD/SDHC.
- En grabaciones mono en ficheros WAV, el tiempo de grabación máximo será el doble del indicado en la tabla.
- Para la grabación dual y la de 4 canales en el formato WAV/BWF, los tiempos de grabación son aproximadamente la mitad de los indicados en la tabla.

Requisitos de los ordenadores conectados

Para ver la información más actualizada relativa a los sistemas operativos compatibles, vaya a la web global de TEAC (<http://teac-global.com/>).

Sistemas operativos admitidos

Windows XP, Windows Vista, Windows 7, Windows 8 (incluyendo 8.1)
Mac OS X 10.2 o posterior

General

Alimentación

Cuatro pilas AA (alcalinas o Ni-MH)
Alimentación por bus USB desde un ordenador
Adaptador de corriente (TASCAM PS-P520E, opcional)
Pack de batería diseñado para esta unidad (TASCAM BP-6AA, opcional)

Consumo

5.4 W (máximo)

Duración de las pilas (funcionamiento continuo)

- Usando pilas alcalinas (EVOLTA)

Formato	Tiempo	Notas
Grabación 2 canales ficheros WAV 44.1kHz/16 bits	Unas 4:30 horas	Entrada MIC elegida (sin alimentación fantasma)

- Usando pilas de tipo NiMH (eneloop)

Formato	Tiempo	Notas
Grabación 2 canales ficheros WAV 44.1kHz/16 bits	Unas 5 horas	Entrada MIC elegida (sin alimentación fantasma)

- Usando pilas de tipo NiMH (eneloop pro)

Formato	Tiempo	Notas
Grabación 2 canales ficheros WAV 44.1kHz/16 bits	Unas 6 horas	Entrada MIC elegida (sin alimentación fantasma)

Tiempo de funcionamiento continuo al usar pilas y un pack TASCAM BP-6AA (opcional)

- Cuando use pilas alcalinas (EVOLTA) y TASCAM BP-6AA (EVOLTA)

Formato	Tiempo time	Notas
Grabación 2 canales ficheros WAV 44.1kHz/16 bits	Unas 10:30 horas	Entrada MIC elegida (sin alimentación fantasma)

- Cuando use pilas de tipo NiMH (eneloop) y TASCAM BP-6AA (eneloop)

Formato	Tiempo time	Notas
Grabación 2 canales ficheros WAV 44.1kHz/16 bits	Unas 12 horas	Entrada MIC elegida (sin alimentación fantasma)

- Cuando use pilas de tipo NiMH (eneloop pro) y TASCAM BP-6AA (eneloop pro)

Formato	Tiempo time	Notas
Grabación 2 canales ficheros WAV 44.1kHz/16 bits	Unas 14:30 horas	Entrada MIC elegida (sin alimentación fantasma)

NOTA

Cuando use la alimentación fantasma, el tiempo de funcionamiento continuo será menor dependiendo del micrófono usado.

Dimensiones (L x A x P)

133 x 93.2 x 78 mm / 5.24 x 3.67 x 3.07 pulgadas (con el adaptador superior instalado)

Peso

510 g (sin incluir pilas)

Rango de temperaturas de funcionamiento

0°–40° C (32°–104° F)

- Las ilustraciones y otras imágenes mostradas aquí pueden variar con respecto a las del aparato real.
- De cara a mejoras en el producto, tanto las especificaciones como el aspecto exterior están sujetos a cambios sin previo aviso.
- En el Manual de referencia encontrará más detalles de las especificaciones.

Benutzerhandbuch

Wichtige Sicherheitshinweise

- Lesen Sie diese Anleitung.
- Bewahren Sie diese Anleitung gut auf und geben Sie das Gerät nur zusammen mit dieser Anleitung weiter.
- Beachten Sie alle Warnhinweise.
- Befolgen Sie alle Anweisungen.

Bestimmungsgemäße Verwendung:

- Benutzen Sie das Gerät nur zu dem Zweck und auf die Weise, wie in dieser Anleitung beschrieben.

WARNUNG

Zum Schutz vor Sach- oder Personenschäden durch Stromschlag infolge Feuchtigkeit:

- Betreiben Sie dieses Gerät nicht in unmittelbarer Nähe von Wasser, und stellen Sie es niemals so auf, dass es nass werden kann.
- Stellen Sie niemals mit Flüssigkeit gefüllte Behälter (Vasen, Kaffeetassen usw.) auf dieses Gerät.
- Reinigen Sie dieses Gerät nur mit einem trockenen Tuch.

Zum Schutz vor Sach- oder Personenschäden durch Stromschlag oder ungeeignete Versorgungsspannung:

- Öffnen Sie nicht das Gehäuse.
- Stellen Sie das Gerät in der Nähe einer gut erreichbaren Steckdose auf. Es muss jederzeit möglich sein, den Netzstecker zu ziehen, um das Gerät vom Stromnetz zu trennen.
- Verbinden Sie das Gerät nur dann mit dem Stromnetz, wenn die Angaben auf dem Gerät mit der örtlichen Netzspannung übereinstimmen. Fragen Sie im Zweifelsfall einen Elektrofachmann.
- Wenn der mitgelieferte Netzstecker nicht in Ihre Steckdose passt, ziehen Sie einen Elektrofachmann zu Rate.

- Unterbrechen Sie niemals den Schutzleiter des Netzsteckers und kleben Sie niemals den Schutzkontakt zu.
- Sorgen Sie dafür, dass das Netzkabel nicht gedehnt, gequetscht oder geknickt werden kann – insbesondere am Stecker und am Netzkabelausgang des Geräts – und verlegen Sie es so, dass man nicht darüber stolpern kann.
- Ziehen Sie den Netzstecker bei Gewitter oder wenn Sie das Gerät längere Zeit nicht benutzen.

Zum Schutz vor Sachschäden durch Überhitzung:

- Versperren Sie niemals vorhandene Lüftungsöffnungen.
- Stellen Sie das Gerät nicht in der Nähe von Hitze abstrahlenden Geräten (Heizlüfter, Öfen, Verstärker usw.) auf.
- Stellen Sie das Gerät nicht an einem räumlich beengten Ort ohne Luftzirkulation auf.

Zum Schutz vor Sach- oder Personenschäden durch falsches Zubehör:

- Verwenden Sie nur Zubehör oder Zubehörteile, die der Hersteller empfiehlt.
- Verwenden Sie nur Wagen, Ständer, Stative, Halter oder Tische, die vom Hersteller empfohlen oder mit dem Gerät verkauft werden.

Zum Schutz vor Folgeschäden durch mangelhafte Instandsetzung:

- Lassen Sie Wartungsarbeiten und Reparaturen nur vom qualifizierten Fachpersonal des Kundendienstes ausführen. Bringen Sie das Gerät zum Kundendienst, wenn es Regen oder Feuchtigkeit ausgesetzt war, wenn Flüssigkeit oder Fremdkörper hinein gelangt sind, wenn es heruntergefallen ist oder nicht normal funktioniert oder wenn das Netzkabel beschädigt ist.

Zum Schutz vor Hörschäden:

- Denken Sie immer daran: Hohe Lautstärkepegel können Ihr Gehör schädigen.

Vorsichtsmaßnahmen beim Umgang mit Batterien

In diesem Produkt kommen Batterien/Akkus zum Einsatz. Unsachgemäßer Umgang mit Batterien/Akkus kann das Austreten von Säure, Explosion der Batterien/Akkus oder andere Probleme zur Folge haben. Befolgen Sie immer die hier aufgeführten Vorsichtsmaßnahmen beim Umgang mit Batterien/Akkus.

- Versuchen Sie nicht, Batterien aufzuladen, die nicht wiederaufladbar sind. Die Batterien könnten sonst explodieren oder auslaufen und dadurch Feuer und/oder Verletzungen hervorrufen.

- Achten Sie beim Einlegen von Batterien auf die richtige Polarität: Der Pluspol jeder Batterie muss zur jeweiligen Plusmarkierung im Batteriefach (+) weisen. Falsches Einlegen kann dazu führen, dass die Batterien explodieren oder auslaufen und dadurch Feuer und/oder Verletzungen oder Schäden am Gerät hervorrufen.
- Wenn Sie die Knopfzelle lagern oder entsorgen wollen, decken Sie die Kontakte mit Klebeband ab. Auf diese Weise verhindern sie, dass sie an anderen Batterien oder metallischen Gegenständen kurzgeschlossen wird.
- Beachten Sie die Entsorgungshinweise auf den Batterien sowie die örtlichen Gesetze und Vorschriften. Werfen Sie Batterien niemals in den Hausmüll.
- Verwenden Sie keine andere Batterien als angegeben. Verwenden Sie niemals neue Batterien zusammen mit alten. Verwenden Sie nur Batterien des gleichen Typs. Die Batterien könnten sonst explodieren oder auslaufen und dadurch Feuer, Verletzungen und/oder Schäden am Gerät hervorrufen.
- Transportieren oder lagern Sie Batterien nicht zusammen mit metallenen Halsketten, Haarnadeln oder ähnlichen Gegenständen aus Metall. Andernfalls kann es zu einem Kurzschluss kommen, was möglicherweise dazu führt, dass die Batterien sich überhitzen, sich entzünden, auslaufen oder explodieren.
- Nehmen Sie Batterien nicht auseinander und erhitzen Sie sie nicht. Werfen Sie Batterien nicht ins Feuer und halten Sie sie fern von Wasser und anderen Flüssigkeiten. Die Batterien könnten sonst explodieren oder auslaufen und dadurch Feuer, Verletzungen und/oder Schäden am Gerät hervorrufen.
- Sollte eine Batterie ausgelaufen sein, reinigen Sie das Batteriefach bzw. die Halterung von Rückständen, bevor Sie neue Batterien einlegen. Wenn Batteriesäure ins Auge gelangt, kann dies zum Verlust des Augenlichts führen. Sollte Batteriesäure ins Auge gelangt sein, spülen Sie das Auge ohne zu reiben mit reichlich klarem Wasser aus, und suchen Sie anschließend sofort einen Augenarzt auf. Batteriesäure auf Haut oder Kleidung kann Verätzungen hervorrufen. Waschen Sie die betroffenen Stellen mit klarem Wasser ab und suchen Sie dann sofort einen Arzt auf.
- Bevor Sie Batterien/Akkus wechseln, schalten Sie das Gerät aus.
- Nehmen Sie die Batterien heraus, wenn Sie das Gerät längere Zeit nicht benutzen. Die Batterien könnten sonst explodieren oder auslaufen und dadurch Feuer, Verletzungen und/oder Schäden am Gerät hervorrufen. Sollte eine Batterie ausgelaufen sein, reinigen Sie das Batteriefach bzw. die Halterung von Rückständen, bevor Sie neue Batterien einlegen.
- Nehmen Sie Batterien niemals auseinander. Die Batteriesäure im Inneren kann Verätzungen auf Haut oder Kleidung hervorrufen.

Informationen zur elektromagnetischen Verträglichkeit

Dieses Gerät wurde auf die Einhaltung der Grenzwerte gemäß der EMV-Richtlinie 2004/108/EG der Europäischen Gemeinschaft hin geprüft. Diese Grenzwerte stellen einen angemessenen Schutz gegen schädliche Funkstörungen innerhalb von Wohngebäuden sicher. Dieses Gerät arbeitet mit Hochfrequenzenergie, die ausgestrahlt werden kann, und kann bei unsachgemäßer, nicht der Anleitung des Herstellers entsprechender Installation und Verwendung Störungen des Rundfunkempfangs verursachen. Es gibt jedoch keine Garantie, daß in einer bestimmten Installation keine Störungen auftreten. Falls das Gerät nachweislich Störungen des Radio- oder Fernsehempfangs verursacht, was sich durch Aus- und Einschalten des Geräts überprüfen lässt, sollten Sie eine oder mehrere der folgenden Maßnahmen ergreifen.

- Richten Sie die Empfangsantenne neu aus, oder stellen Sie sie an einem anderen Ort auf.
- Vergrößern Sie den Abstand zwischen dem Gerät und dem Empfänger.
- Schließen Sie das Gerät an eine Steckdose an, die mit einem anderen Stromkreis verbunden ist als die Steckdose des Empfängers.
- Wenden Sie sich an Ihren Händler oder einen Fachmann für Rundfunk- und Fernsehtechnik.

Warnhinweis

Änderungen oder Modifikationen am Gerät, die nicht ausdrücklich von der TEAC Corporation geprüft und genehmigt worden sind, können zum Erlöschen der Betriebserlaubnis führen.

Konformitätserklärung

Wir, TEAC Europe GmbH, Bahnstraße 12, 65205 Wiesbaden-Erbenheim, Deutschland, erklären eigenverantwortlich, dass das in diesem Handbuch beschriebene Produkt die entsprechenden technischen Standards erfüllt.



Angaben zur Umweltverträglichkeit und zur Entsorgung

- Wenn ein Symbol einer durchgestrichenen Mülltonne auf einem Produkt, der Verpackung und/oder der begleitenden Dokumentation angebracht ist, unterliegt dieses Produkt den europäischen Richtlinien 2002/96/EC und/oder 2006/66/EC sowie nationalen Gesetzen zur Umsetzung dieser Richtlinien.
- Richtlinien und Gesetze schreiben vor, dass Elektro- und Elektronik-Altgeräte sowie Batterien und Akkus nicht in den Hausmüll (Restmüll) gelangen dürfen. Um die fachgerechte Entsorgung, Aufbereitung und Wiederverwertung sicherzustellen, sind Sie verpflichtet, Altgeräte und entleerte Batterien/Akkus über staatlich dafür vorgesehene Stellen zu entsorgen.
- Durch die ordnungsgemäße Entsorgung solcher Geräte und Batterien/Akkus leisten Sie einen Beitrag zur Einsparung wertvoller Rohstoffe und verhindern potenziell schädliche Auswirkungen auf die menschliche Gesundheit und die Umwelt, die durch falsche Abfallentsorgung entstehen können. Die Entsorgung ist für Sie kostenlos.
- Enthalten Batterien/Akkus mehr als die in der Richtlinie festgelegte Menge an Blei (Pb), Quecksilber (Hg) oder Cadmium (Cd), so ist zusätzlich zur Mülltonne die entsprechende chemische Abkürzung angegeben.
- Weitere Informationen zur Wertstoffsammlung und Wiederverwertung von Altgeräten und Batterien/Akkus erhalten Sie bei Ihrer Stadtverwaltung, dem für Sie zuständigen Abfallentsorgungsunternehmen oder der Verkaufsstelle, bei der Sie das Produkt erworben haben.



Pb, Hg, Cd



Angaben zum Stromverbrauch

Dieses Gerät verbraucht auch dann eine geringe Menge Strom, wenn es mit dem Stromnetz verbunden und ausgeschaltet ist.

Hinweise und Warnungen

Ergänzende Informationen oder wichtige Hinweise können in diesem Handbuch durch die folgenden Signalwörter gekennzeichnet sein:

Anmerkung

Ergänzende Erklärungen und Hinweise zu besonderen Situationen.

Wichtig

Besonderheiten, die bei Nichtbeachtung zu Funktionsstörungen oder unerwartetem Verhalten des Geräts führen können.

VORSICHT

Wenn Sie so gekennzeichnete Hinweise nicht beachten, besteht die Gefahr von leichten bis mittelschweren Verletzungen oder Sachschäden sowie das Risiko von Datenverlust.

⚠️ WARNUNG

So gekennzeichnete Warnungen sollten Sie sehr ernst nehmen. Andernfalls besteht die Gefahr von schweren oder gar tödlichen Verletzungen.

Inhaltsverzeichnis

Hinweise und Warnungen	77
Inhaltsverzeichnis	78
Bevor Sie beginnen.....	78
Lieferumfang.....	78
Ergänzende Sicherheits- hinweise zur Aufstellung	79
Kondensation vermeiden.....	79
Den Recorder reinigen	79
Die globale TEAC-Website nutzen.....	79
Informationen zum Kundendienst von Tascam.....	79
Die Bedienelemente und ihre Funktionen.....	80
Gerätevorderseite.....	80
Linke Geräteseite.....	80
Rechte Geräteseite.....	81
Geräterückseite.....	81
Geräteoberseite.....	82
Geräteunterseite.....	82
Die Hauptseite auf dem Display.....	82
Vorbereitende Schritte.....	84
Stromversorgung des Recorders.....	84
Den Recorder einschalten.....	84
Datum und Uhrzeit der eingebauten Uhr einstellen	84
Den Recorder ordnungsgemäß herunterfahren.....	84
Eine SD-Karte einlegen	84
Eine Kamera befestigen und anschließen.....	84
Lautsprecher und Kopfhörer anschließen.....	85
Grundsätze für die Verwendung des Menüs....	85
Das Menü im Überblick.....	86
Aufnahme.....	86
Die Aufnahmeseite auf dem Display.....	86
Hinweise zur Aufnahmebereitschaft.....	87

Aufbau des Aufnahme-Menüs.....	87
Den Eingangspegel anpassen	88
Den Limiter nutzen.....	88
Das Trittschallfilter nutzen.....	89
Überblick über die Aufnahmearten	89
Eine Mono- oder Stereoaufnahme erstellen...89	
Wiedergabe	91
Den Wiedergabepegel einstellen.....	91
Wiedergeben.....	91
Eine Datei mit den Sprungtasten auswählen..91	
Aufbau des Wiedergabe-Menüs.....	91
Das Schnellmenü nutzen	91
Das Schnellmenü im Überblick.....	91
Eine Verbindung mit einem Computer herstellen	92
Eine USB-Verbindung mit einem Computer herstellen	92
Dateien mit einem Computer austauschen....92	
Die Verbindung mit dem Computer trennen.92	
Systemeinstellungen und Dateiinformatio nen.....	92
Systemeinstellungen.....	92
Kurzreferenz für häufig verwendete Funktionen.....	93
Displaymeldungen	97
Fehlerbehebung.....	98
Technische Daten	100
Allgemein.....	100
Eingänge und Ausgänge.....	100
Leistungsdaten Audio.....	100
Aufnahmezeit.....	100
Systemanforderungen Computer	101
Stromversorgung und sonstige Daten.....	101

Bevor Sie beginnen

Vielen Dank, dass Sie sich für den tragbaren Linear-PCM/MP3-Recorder DR-60DMKII von Tascam entschieden haben. Bevor Sie das Gerät benutzen, lesen Sie sich dieses Handbuch bitte aufmerksam durch. Nur so ist sichergestellt, dass Sie das Gerät ordnungsgemäß anschließen und bedienen. Bewahren Sie dieses Handbuch gut auf, und geben Sie es immer zusammen mit dem DR-60DMKII weiter, da es zum Gerät gehört.

Dieses Handbuch erklärt die wichtigsten Funktionen des Geräts. Eine vollständige Beschreibung aller Funktionen stellt das Referenzhandbuch bereit. Links zur digitalen Version dieses Benutzerhandbuchs und des Referenzhandbuchs finden Sie auf der globalen TEAC-Website (<http://teac-global.com/>) oder auf der deutschen Website (<https://tascam.de/>).

Lieferumfang

Zum Lieferumfang dieses Produkts gehören die folgenden Bestandteile :

- DR-60DMKII..... x 1
- USB-Kabel
- Benutzerhandbuch (das vorliegende Dokument)
Garantiehinweis..... x 1

Achten Sie beim Öffnen der Verpackung darauf, dass Sie nichts beschädigen. Bewahren Sie das Verpackungsmaterial für einen eventuellen zukünftigen Transport auf.

Sollte etwas fehlen oder auf dem Transport beschädigt worden sein, wenden Sie sich bitte an Ihren Händler.

Ergänzende Sicherheits- hinweise zur Aufstellung

- Der zulässige Betriebstemperaturbereich für diesen Recorder liegt zwischen 0 °C und 40 °C.
- Stellen Sie das Gerät nicht an den im Folgenden bezeichneten Orten auf. Andernfalls kann es zu einer Beeinträchtigung der Klangqualität und/oder Fehlfunktionen kommen.
 - Orte, die starken Erschütterungen ausgesetzt sind,
 - Orte mit direkter Sonneneinstrahlung (z. B. Fenster),
 - in der Nähe von Heizgeräten oder an anderen Orten, an denen hohe Temperaturen herrschen,
 - wenn die Temperatur unter dem Gefrierpunkt liegt,
 - Orte mit schlechter Belüftung oder hoher Luftfeuchte,
 - Orte mit hoher Staubkonzentration,
 - Orte, die Regen oder Feuchtigkeit ausgesetzt sein können
- Stellen Sie das Gerät nicht auf einen Leistungsverstärker oder andere Hitze erzeugende Geräte.
- Brummen kann auftreten, wenn sich ein Leistungsverstärker oder anderes Gerät mit großem Transformator in der Nähe des Recorders befindet. Versuchen Sie in einem solchen Fall den Abstand zwischen dem Recorder und dem anderen Gerät zu vergrößern oder die Ausrichtung beider Geräte zueinander zu verändern.
- Auf einem Fernsehgerät können Farbabweichungen auftreten und in einem Radiogerät können Geräusche hörbar werden, wenn der Recorder in deren Nähe betrieben wird. Vergrößern Sie in

einem solchen Fall den Abstand zum Fernseher bzw. Radiogerät.

- Wenn ein Mobiltelefon oder anderes Drahtlosgerät in der Nähe betrieben wird, können während eines Anrufs oder während der Datenübertragung Geräusche auf dem Recorder auftreten. Versuchen Sie in einem solchen Fall den Abstand zwischen dem Recorder und dem anderen Gerät zu vergrößern oder schalten Sie das andere Gerät aus.

Kondensation vermeiden

Wenn Sie das Gerät aus einer kalten Umgebung in eine warme Umgebung bringen, besteht die Gefahr, dass sich Kondenswasser bildet. Kondenswasser im Geräteinneren kann Fehlfunktionen hervorrufen. Um dies zu vermeiden, lassen Sie das Gerät ein bis zwei Stunden stehen, bevor Sie es einschalten.

Den Recorder reinigen

Verwenden Sie zum Reinigen des Recorders ein trockenes, weiches Tuch. Verwenden Sie zum Reinigen niemals getränkte Reinigungstücher auf chemischer Basis, Verdünnern, Alkohol oder andere chemische Substanzen. Diese können die Oberfläche des Geräts angreifen oder Verfärbungen hervorrufen.

Die globale TEAC-Website nutzen

Sie können Firmware-Updates und Dokumente für dieses und andere Tascam-Produkte von der globalen TEAC-Website herunterladen (<http://teac-global.com/>).

Wählen Sie dort im Bereich TASCAM Downloads die gewünschte Sprache aus, um die entsprechende Downloadseite aufzurufen.

Informationen zum Kundendienst von Tascam

Kunden haben nur in dem Land Anspruch auf Kundendienst und Gewährleistung, in dem sie das Produkt gekauft haben.

Um den Kundendienst von Tascam in Anspruch zu nehmen, suchen Sie auf der TEAC Global Site unter <http://teac-global.com/> nach der lokalen Niederlassung oder dem Distributor für das Land, in dem Sie das Produkt erworben haben, und wenden Sie sich an dieses Unternehmen.

Bei Anfragen geben Sie bitte die Adresse des Geschäfts oder Webshops (URL), in dem Sie das Produkt gekauft haben, und das Kaufdatum an. Darüber hinaus kann die Garantiekarte und der Kaufbeleg erforderlich sein.

Die Bedienelemente und ihre Funktionen

Gerätevorderseite

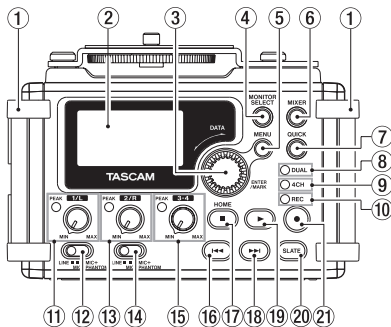

- 1 Griffe**
Hier können Sie eine Trageschleufe befestigen.
- 2 Display**
- 3 DATA-Rad (ENTER/MARK)**
Durch Drehen des Rads wählen Sie auf den Menüseiten Einstellungen aus und ändern Parameter.
- 4 MONITOR SELECT-Taste**
- 5 MENU-Taste**
- 6 MIXER-Taste**
- 7 QUICK-Taste**
Mit dieser Taste rufen Sie das Schnellmenü auf.

- 8 DUAL-Lämpchen**
Leuchtet orange, wenn eine Zweifachaufnahme ausgeführt wird.
- 9 4CH-Lämpchen**
Leuchtet orange, wenn eine Vierspuraufnahme ausgeführt wird.
- 10 REC-Lämpchen**
Während der Aufnahmebereitschaft blinkt es, während der Aufnahme leuchtet es stetig rot.
- 11 1/L-Regler und PEAK-Lämpchen**
- 12 Eingangswahlschalter (1/L)**
- 13 2/R-Regler und PEAK-Lämpchen**
- 14 Eingangswahlschalter (2/R)**
- 15 3-4-Regler und PEAK-Lämpchen**
- 16 <<<-Taste**
- 17 Stop (■) [HOME]-Taste**
- 18 >>>-Taste**
- 19 Wiedergabetaste (▶)**
- 20 SLATE-Taste**
Halten Sie die Taste während der Wiedergabe gedrückt, um ein Klappensignal aufzuzeichnen.
- 21 Aufnahmetaste (●)**

Linke Geräteseite

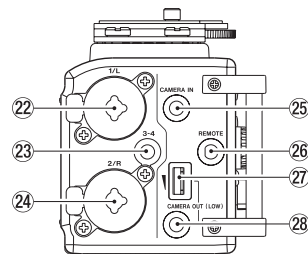

VORSICHT

Üben Sie keine übermäßige Kraft aus, wenn Sie externe Geräte mit dem DR-60DMKII verbinden. Seien Sie insbesondere vorsichtig, wenn Sie Adapter von Standard- auf Miniklinke verwenden, da diese durch Hebelwirkung das Gerät schädigen können.

- 22 1/L-Buchse (XLR/TRS)
- 23 3-4-Buchse (Stereoklinkenbuchse, 3,5 mm)
- 24 2/R-Buchse (XLR/TRS)
- 25 CAMERA IN-Buchse (Stereoklinkenbuchse, 3,5 mm)
- 26 REMOTE-Buchse (Mikroklinkenbuchse, 2,5 mm, 3-polig)
- 27 CAMERA OUT (LOW)-Regler
- 28 CAMERA OUT (LOW)-Buchse (Stereoklinkenbuchse, 3,5 mm)

Rechte Geräteseite

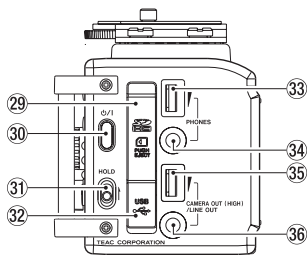

- 29 SD-Kartenschacht
- 30 ⏻/I-Taste
- 31 HOLD-Schalter
- 32 USB-Anschluss
- 33 PHONES-Regler
- 34 PHONES-Buchse (Stereoklinkenbuchse, 3,5 mm)
- 35 CAMERA OUT (HIGH)/LINE OUT-Regler
- 36 CAMERA OUT (HIGH)/LINE OUT-Buchse (Stereoklinkenbuchse, 3,5 mm)

Geräterückseite

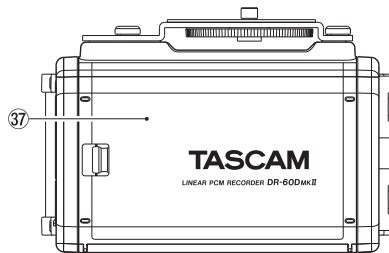

VORSICHT

Üben Sie keine übermäßige Kraft aus, wenn Sie Kopfhörer und externe Geräte mit dem DR-60DMKII verbinden. Seien Sie insbesondere vorsichtig, wenn Sie Adapter von Standard- auf Miniklinke verwenden, da diese durch Hebelwirkung das Gerät schädigen können.

- 37 Batteriefachabdeckung
- 38 Batteriefach

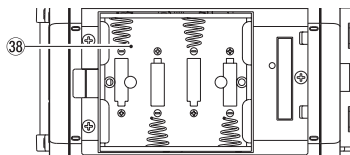

Geräteoberseite

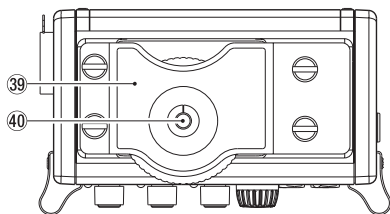

- 39 Halterung für digitale Spiegelreflexkamera
 40 Befestigungsschraube mit Rändelrad (¼ Zoll)

Geräteunterseite

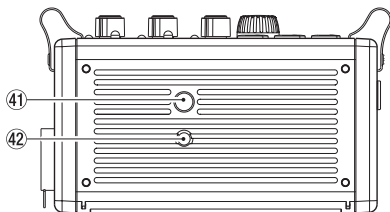

- 41 Stativgewinde (¼ Zoll)
 42 Stiftloch für Videokameras

Die Hauptseite auf dem Display

Diese Seite wird normalerweise bei gestopptem Audiotransport angezeigt.

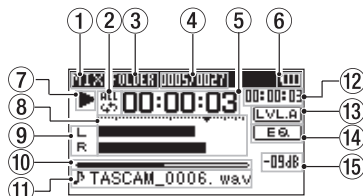

Wichtig

Bereits beim Abhören der Eingänge erscheinen manche Pegelanzeigen, Symbole und andere Elemente wie auf der Aufnahmeseite.

① Abhörmodus

Hier wird angezeigt, welches Signal gerade zum Abhören ausgewählt ist.

Symbol	Bedeutung
MIX	Mischung der Kanäle 1–4, oder übergeordnete Datei einer Zweifachaufnahme
SUB	Untergeordnete Datei einer Zweifachaufnahme
1+2	Mischung der Kanäle 1–2
3+4	Mischung der Kanäle 3–4
CAM	Signal an der CAMERA IN-Buchse
CH1	Eingangssignal der Spur 1

Symbol	Bedeutung
1-M	Linker Kanal der übergeordneten Datei einer Zweifachaufnahme
1-S	Linker Kanal der untergeordneten Datei einer Zweifachaufnahme
CH2	Eingangssignal der Spur 2
2-M	Rechter Kanal der übergeordneten Datei einer Zweifachaufnahme
2-S	Rechter Kanal der untergeordneten Datei einer Zweifachaufnahme
CH3	Eingangssignal der Spur 3
3-M	Linker Kanal der übergeordneten Datei einer Zweifachaufnahme
3-S	Linker Kanal der untergeordneten Datei einer Zweifachaufnahme
CH4	Eingangssignal der Spur 4
4-M	Rechter Kanal der übergeordneten Datei einer Zweifachaufnahme
4-S	Rechter Kanal der untergeordneten Datei einer Zweifachaufnahme

② Modus der wiederholten Wiedergabe

- Einzeltitelwiedergabe
- Wiederholte Wiedergabe (einzelne Datei)
- Wiederholte Wiedergabe (alle Dateien)

③ Wiedergabebereich

ALL: Alle Dateien im MUSIC-Ordner

FOLDER: Alle Dateien im gewählten Ordner

④ Nummer der wiedergegebenen Datei/ Gesamtzahl der Dateien

Zeigt die Nummer der aktuellen Datei und die Gesamtzahl der Dateien im Wiedergabebereich an.

⑤ Verstrichene Wiedergabezeit

Zeigt die verstrichene Wiedergabezeit der aktuellen Datei im Format Stunden:Minuten:Sekunden an.

⑥ Statusanzeige der Stromversorgung

Im Batteriebetrieb können Sie die verbleibende Kapazität anhand der Balken im Batteriesymbol abschätzen (   .

Wenn das Batteriesymbol keine Balken mehr enthält () , sind die Batterien nahezu entleert und das Gerät wird sich in Kürze ausschalten.

Wenn Sie den separat erhältlichen Wechselstromadapter oder eine USB-Verbindung für die Stromversorgung verwenden, erscheint hier das Symbol .

⑦ Statusanzeige des Audiotransports

Dieses Symbol zeigt den aktuellen Betriebszustand des Recorders an.

Symbol	Bedeutung
■	Gestoppt
	Pause
▶	Wiedergabe
▶▶	Suche vorwärts
◀◀	Suche rückwärts
▶▶	Sprung zur nächsten Datei
◀◀	Sprung zur vorhergehenden Datei

⑧ Pegelanzeige

Zeigen den Eingangs- oder Wiedergabepegel an.

⑨ Statusanzeige der Spuren

Was hier angezeigt wird, hängt davon ab, in welchem Modus die entsprechende Datei aufgezeichnet wurde. (Die Erkennung erfolgt über den Dateinamen.)

Displayzeichen	Bedeutung
L R	Wiedergabe einer Datei, die im Mono- oder Stereomodus aufgezeichnet wurde.
CH1 / CH2 / CH3 / CH4	Abhören in Mono
1-2 / 3-4	Abhören in Stereo
CH1 1-2 -E / -E	Wiedergabe einer Datei, die im Zweifachaufnahmemodus (mono oder stereo) aufgezeichnet wurde oder Abhören in einem dieser Modi
1-2 3-4	Wiedergabe einer Datei, die im Vierspuraufnahmemodus aufgezeichnet wurde oder Abhören in diesem Modus

⑩ Wiedergabepositionsanzeige

Die aktuelle Wiedergabeposition können Sie anhand dieses Balkens abschätzen.

⑪ Dateiname

Wenn nicht mehrere Dateien aufgezeichnet wurden (Vierspuraufnahme oder Zweifachaufnahme), wird hier der Name der aktuell wiedergegebenen Datei angezeigt.

⑫ Verbleibende Wiedergabezeit

Zeigt die verstrichene Wiedergabezeit der aktuellen Datei im Format Stunden:Minuten:Sekunden an.

⑬ Statusanzeige des Pegelabgleichs

 Pegelabgleich ausgeschaltet

 Pegelabgleich eingeschaltet

⑭ Statusanzeige des Wiedergabe-EQs

 Wiedergabe-EQ ausgeschaltet

 Wiedergabe-EQ eingeschaltet

⑮ Spitzenpegel in Dezibel (dB)

Hier erscheint eine numerische Anzeige des innerhalb eines festgelegten Zeitraums gemessenen Spitzenpegels.

Vorbereitende Schritte

Stromversorgung des Recorders

■ Betrieb mit AA-Batterien

1. Entfernen Sie die Batteriefachabdeckung auf der Geräterückseite.
2. Legen Sie zwei Batterien des Typs AA ein.
Achten Sie dabei auf die Markierungen für die richtige Polarität im Batteriefach (+ und -).
3. Schließen Sie die Batteriefachabdeckung.

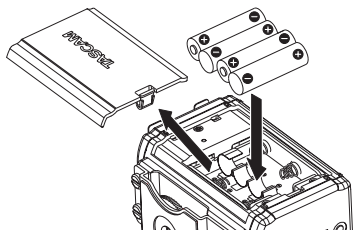

- Wählen Sie im Menü (SYSTEM BATTERY TYPE), ob Sie Alkaline-Batterien oder NiMH-Akkus verwenden, damit das Gerät die Batteriestandsanzeige und die für den Betrieb erforderliche Restkapazität korrekt berechnen kann. (Die Voreinstellung ist „ALKAL“ für Alkaline-Batterien.)

Den Recorder einschalten

VORSICHT

Drehen Sie die Lautstärke angeschlossener Verstärker oder Aktivlautsprecher herunter und setzen Sie Ihren Kopfhörer ab, bevor Sie den Recorder ein- oder ausschalten. Sie vermeiden dadurch Hörschäden oder Schäden an Ihren Geräten infolge plötzlicher Lautstärkesprünge.

1. Halten Sie die P/I -Taste gedrückt.
2. Lassen Sie die Taste los, sobald die Begrüßungsseite (TASCAM DR-60DMKII) erscheint.

Sobald der Recorder betriebsbereit ist, erscheint auf dem Display die Hauptseite.



Datum und Uhrzeit der eingebauten Uhr einstellen

Wenn Sie den Recorder zum ersten Mal einschalten (oder wenn längere Zeit keine Batterien eingelegt waren), erscheint zuerst die DATE/TIME-Seite, auf der Sie Datum und Uhrzeit einstellen können.



Den Recorder ordnungsgemäß herunterfahren

Um den Recorder auszuschalten, halten Sie die P/I -Taste solange gedrückt, bis auf dem Display LINEAR PCM RECORDER erscheint.

Der Recorder fährt herunter und schaltet anschließend ab.

Eine SD-Karte einlegen

1. Öffnen Sie die Abdeckung für SD-Kartenschacht und USB-Anschluss auf der rechten Geräteseite.
2. Führen Sie die Karte wie in der Abbildung gezeigt in den Kartenschacht ein, bis sie mit einem Klicken einrastet.

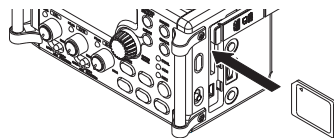

VORSICHT

Eine Liste mit Speicherkarten, die erfolgreich mit diesem Recorder getestet wurden, finden Sie auf unserer Website (<https://tascam.de/downloads/>). Bei Bedarf hilft Ihnen auch der Kundendienst von Tascam weiter.

Eine Kamera befestigen und anschließen

Um das Audiosignal des DR-60DMKII an eine digitale Spiegelreflexkamera zu übertragen und das Audiosignal der Kamera über den Recorder abzuhören,

müssen Sie beide Geräte über handelsübliche 3,5-mm-Klinkenkabel miteinander verbinden.

1. Wenn Sie Audiomaterial des Recorders mit der Kamera aufzeichnen wollen, verbinden Sie die **CAMERA OUT (LOW)**-Buchse auf der linken Seite mit dem Mikrofoneingang der Kamera.
2. Um Audiomaterial der Kamera mit dem Recorder abhören zu können, verbinden Sie die **CAMERA IN**-Buchse auf der linken Seite mit dem Audioausgang der Kamera.

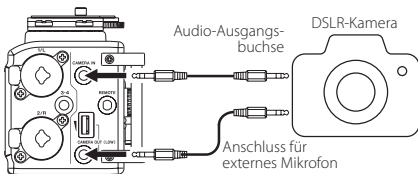

Wichtig

Wenn der Ausgangspegel auch bei voll aufgedrehtem **CAMERA OUT (LOW)**-Regler nicht hoch genug ist, nutzen Sie stattdessen die **CAMERA OUT (HIGH)/LINE OUT**-Buchse und den dazu gehörenden **CAMERA OUT (HIGH)/LINE OUT**-Pegelregler. Einzelheiten zu den Anschlüssen der Kamera entnehmen Sie bitte dem Handbuch der Kamera.

3. Verwenden Sie den **CAMERA OUT (LOW)**-Regler auf der linken Seite, um den Pegel des an die Kamera geleiteten Signals anzupassen.
4. Um die Kamera auf dem Recorder zu montieren, nutzen Sie die Befestigungsschraube auf der Oberseite.

Lautsprecher und Kopfhörer anschließen

VORSICHT

Drehen Sie die Lautstärke angeschlossener Verstärker oder Aktivlautsprecher herunter und setzen Sie Ihren Kopfhörer ab, bevor Sie diese anschließen. Sie vermeiden dadurch Hörschäden oder Schäden an Ihren Geräten infolge plötzlicher Lautstärke sprünge.

- Um mit einem Kopfhörer abzuhören, verbinden Sie diesen mit dem Anschluss **PHONES**.
- Um über eine externe Monitoranlage (Aktivlautsprecher oder Stereoanlage) abzuhören, verbinden Sie diese mit der **CAMERA OUT (HIGH)/LINE OUT**-Buchse.

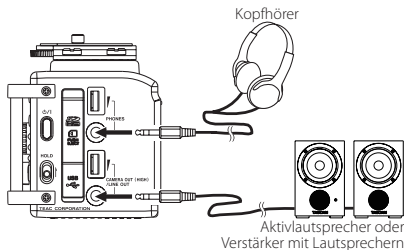

Grundsätze für die Verwendung des Menüs

1. Um das Menü aufzurufen, drücken Sie die **MENU**-Taste.



2. Markieren Sie den gewünschten Eintrag durch Drehen des Rads (ausgewählte Einträge erscheinen in inverser Darstellung), und drücken Sie auf das Rad oder die Sprungtaste rechts **▶▶I**.

Die entsprechende Einstellungsseite erscheint.

3. Markieren Sie mit dem Rad die gewünschte Einstellung.
4. Drücken Sie auf das Rad oder die Sprungtaste rechts **▶▶I**, um den Wert der Einstellung zu markieren.
5. Ändern Sie den Wert mit dem Rad.
6. Um auf derselben Seite eine andere Einstellung zu ändern, drücken Sie auf das Rad oder die Sprungtaste links **I◀◀**.

Wählen Sie dann den gewünschten Eintrag wie zuvor durch Drehen des Rads aus.

7. Um weitere Einstellungen vorzunehmen, wiederholen Sie die Schritte 3 bis 6.
8. Um von einer beliebigen Einstellungsseite zur Untermenüseite **OTHERS** oder zur **MENU**-Seite zurückzukehren, drücken Sie die **MENU**-Taste. Um zur Hauptseite zurückzukehren, drücken Sie die Stoppaste **■**.

Das Menü im Überblick

MENU

REC MODE	Einstellungen für die Aufnahme
INPUT SETTING	Einstellungen für die Eingänge
REC SETTING	Einstellungen für die Aufnahme
AUTO REC	Einstellungen für die Auto-Aufnahme
PLAY SETTING	Einstellungen für die Wiedergabe
BROWSE	Mit Dateien/Ordnern auf der Speicherkarte arbeiten
OTHERS	Zugriff auf das Untermenü OTHERS
INFORMATION	System- und Dateiinformationen anzeigen
FILE NAME	Einstellungen für Dateinamen
DATE/TIME	Datum und Uhrzeit einstellen
SYSTEM	Verschiedene Systemeinstellungen

Aufnahme

Die Aufnahmeseite auf dem Display

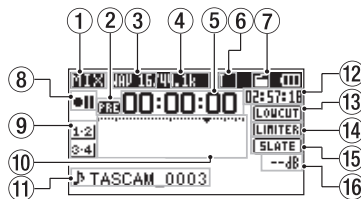

① Abhörmodus

Hier wird angezeigt, welches Signal gerade zum Abhören ausgewählt ist.

Symbol	Bedeutung
MIX	Mischung der Kanäle 1–4, oder übergeordnete Datei einer Zweifachaufnahme
SUB	Untergeordnete Datei einer Zweifachaufnahme
1+2	Mischung der Kanäle 1–2
3+4	Mischung der Kanäle 3–4
CAM	Signal an der CAMERA IN-Buchse
CH1	Eingangssignal der Spur 1
1-M	Linker Kanal der übergeordneten Datei einer Zweifachaufnahme
1-5	Linker Kanal der untergeordneten Datei einer Zweifachaufnahme
CH2	Eingangssignal der Spur 2

Symbol	Bedeutung
2-M	Rechter Kanal der übergeordneten Datei einer Zweifachaufnahme
2-5	Rechter Kanal der untergeordneten Datei einer Zweifachaufnahme
CH3	Eingangssignal der Spur 3
3-M	Linker Kanal der übergeordneten Datei einer Zweifachaufnahme
3-5	Linker Kanal der untergeordneten Datei einer Zweifachaufnahme
CH4	Eingangssignal der Spur 4
4-M	Rechter Kanal der übergeordneten Datei einer Zweifachaufnahme
4-5	Rechter Kanal der untergeordneten Datei einer Zweifachaufnahme

② Statusanzeige der vorgezogenen Aufnahme und der Auto-Aufnahme

PRE erscheint während der Aufnahmebereitschaft, wenn die vorgezogene Aufnahme aktiviert ist.

AUTO erscheint während der Aufnahme, wenn die Auto-Aufnahme aktiviert ist.

③ Aufnahmeformat

Zeigt das für die Aufnahme gewählte Dateiformat an.

WAV16, WAV24, BWF16 oder BWF24

④ Abtastrate der Aufnahme

Zeigt die für die Aufnahme gewählte Abtastrate an.

44.1kHz, 48kHz oder 96kHz





⑤ Verstrichene Aufnahmezeit

Die verstrichene Aufnahmezeit der aktuellen Aufnahme im Format Stunden:Minuten:Sekunden.

- ⑥ **Anzahl der Aufnahmespuren**
Die Anzahl der Aufnahmespuren in der Datei.
ST oder MONO
- ⑦ **Statusanzeige des automatischen Klappensignals**
Kein Symbol: Klappensignal ausgeschaltet
 Klappensignal eingeschaltet
- ⑧ **Statusanzeige des Audiotransports**
Dieses Symbol zeigt den aktuellen Betriebszustand während der Aufnahme an.

Symbol	Bedeutung
● II	Aufnahmebereitschaft oder Aufnahmepause
●	Aufnahme läuft
	Verzögerte Aufnahme (Selbstauslöser-Funktion)

- ⑨ **Eingangsource**
Zeigt die gewählte Eingangsource an.

Displayzeichen	Bedeutung
	Eingangsource für eine Monoaufnahme
	Eingangsource für eine Stereoaufnahme
	Eingangsource für eine Zweifachaufnahme und Pegeleinstellung für die untergeordnete Aufnahme datei
	Eingangsource für eine Vierspuraufnahme

- ⑩ **Aufnahmepegelanzeigen**
Zeigen den Pegel des Eingangssignal an.

- ⑪ **Dateiname**
Hier erscheint der automatisch vergebene Name der Aufnahme datei.
- ⑫ **Verbleibende Aufnahmezeit**
Die verbleibende Aufnahmezeit auf der SD-Karte wird im Format Stunden:Minuten: Sekunden dargestellt. Sie ist abhängig vom gewählten Aufnahmemodus, der Abtastrate und dem Aufnahmeformat.
- ⑬ **Statusanzeige des Trittschallfilters**
 Trittschallfilter ausgeschaltet
 Trittschallfilter eingeschaltet
- ⑭ **Statusanzeige des Limiters**
 Limiter ausgeschaltet
 Limiter eingeschaltet
- ⑮ **Einstellung der SLATE-Taste**
 SLATE-Taste deaktiviert
 SLATE-Taste aktiviert
- ⑯ **Spitzenpegel in Dezibel (dB)**
Numerische Anzeige des bisherigen Spitzenpegels am Eingang.

Hinweise zur Aufnahmebereitschaft

Dieses Gerät können Sie wie einen professionellen Recorder auf Aufnahmebereitschaft schalten. Während der Aufnahmebereitschaft lässt sich beispielsweise der Eingangspegel anpassen und anschließend die Aufnahme schnell starten. Während der Aufnahmebereitschaft blinkt das **REC**-Lämpchen und die Aufnahme seite erscheint auf dem Display.

Aufbau des Aufnahme-Menüs

Unter REC SETTING können Sie verschiedene Einstellungen vornehmen, die sich auf die Aufnahme auswirken.

REC SETTING

FORMAT	Dateiformat der Aufnahme BWF: 16 oder 24 Bit, WAV: 16 oder 24 Bit
SAMPLE	Abtastrate der Aufnahme 44,1 kHz, 48 kHz, 96 kHz
SIZE	Maximale Dateigröße 64 MB, 128 MB, 256 MB, 512 MB, 1 GB, 2 GB
SELF TMR	Selbstauslöserfunktion OFF (aus), 2sec, 10sec
MONITOR	Abhörfunktion OFF (aus), ON (ein)

Den Eingangspegel anpassen

1. Drücken Sie die **MENU**-Taste.
Die MENU-Seite erscheint.
2. Wählen Sie mit dem Rad den Eintrag **INPUT SETTING**, und drücken Sie auf das Rad oder die Sprungtaste rechts ►►I.
Die INPUT SETTING-Seite erscheint.
3. Wählen Sie mit dem Rad den Eintrag **GAIN**, und drücken Sie auf das Rad oder die Sprungtaste rechts ►►I.

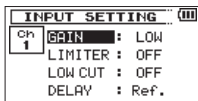

INPUT SETTING-Seite für Kanal 1 (Ch1)

4. Wählen Sie mit dem Rad eine Option für die Eingangsempfindlichkeit.
Auswahlmöglichkeiten: MUTE (stumm), LOW (gering, die Voreinstellung), MID (mittel), HIGH (hoch), HI+PLUS (sehr hoch)
5. Wenn Sie fertig sind, drücken Sie die Stoptaste ■ [HOME], um zur Hauptseite zurückzukehren.
6. Drücken Sie die Aufnahmetaste ●.
Der Recorder geht in Aufnahmebereitschaft. Das REC-Lämpchen beginnt zu blinken und die Aufnahmeseite erscheint.



7. Passen Sie den Eingangspegel mit den Reglern 1/L, 2/R und/oder 3-4 an.

Ist der Eingangspegel zu hoch, leuchtet das **PEAK**-Lämpchen links neben dem jeweiligen Regler rot auf.

Die Pegelanzeigen sind mit einer Marke (▼) versehen, die einen Pegel von -12 dB kennzeichnet. Stellen Sie den Pegel so ein, dass sich die Mitte der höchsten Ausschläge in etwa bei der Markierung befindet, wobei jedoch das **PEAK**-Lämpchen während der lautesten Passagen nicht aufleuchten darf.

8. Wenn Sie fertig sind, drücken Sie die Stoptaste ■ [HOME], um die Aufnahmebereitschaft zu beenden.

Den Limiter nutzen

Wenn der Limiter eingeschaltet ist, wird die Eingangsverstärkung automatisch so angepasst, dass Verzerrungen durch laute Signale vermieden werden.

1. Drücken Sie die **MENU**-Taste.
Die MENU-Seite erscheint.
2. Wählen Sie mit dem Rad den Eintrag **INPUT SETTING**, und drücken Sie auf das Rad oder die Sprungtaste rechts ►►I.
Die INPUT SETTING-Seite erscheint.
3. Wählen Sie mit dem Rad den Eintrag **LIMITER**, und drücken Sie auf das Rad oder die Sprungtaste rechts ►►I.

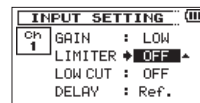

INPUT SETTING-Seite für Kanal 1 (Ch1)

4. Wählen Sie mit dem Rad eine Option für den Limiter.

Option	Bedeutung
OFF (Voreinstellung)	Limiter ausgeschaltet
MONO	Limiter ist nur im ausgewählten Kanal aktiv
LINK	Limiter ist für beide ausgewählten und gekoppelten Kanäle aktiv

5. Wenn Sie fertig sind, drücken Sie die Stoptaste ■ [HOME], um zur Hauptseite zurückzukehren.

Das Trittschallfilter nutzen

Nutzen Sie das Trittschallfilter, um tieffrequente Anteile im Aufnahmesignal zu unterdrücken. Es hilft Ihnen beispielsweise dabei, Rumpeln, Trittschall oder Windgeräusche zu dämpfen.

1. Drücken Sie die MENU-Taste.

Die MENU-Seite erscheint.

2. Wählen Sie mit dem Rad den Eintrag INPUT SETTING, und drücken Sie auf das Rad oder die Sprungtaste rechts ►►I.

Die INPUT SETTING-Seite erscheint.

3. Wählen Sie mit dem Rad den Eintrag LOW CUT, und drücken Sie auf das Rad oder die Sprungtaste rechts ►►I.

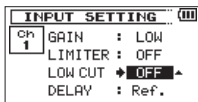

INPUT SETTING-Seite für Kanal 1 (Ch1)

4. Wählen Sie die gewünschte Grenzfrequenz des Trittschallfilters für das Mikrofonsignal.

Auswahlmöglichkeiten: OFF (aus, Voreinstellung), 40Hz, 80Hz, 120Hz

5. Wenn Sie fertig sind, drücken Sie die Stopptaste ■ [HOME], um zur Hauptseite zurückzukehren.

Überblick über die Aufnahmearten

Der Recorder bietet fünf unterschiedliche Aufnahmearten. Wählen Sie die gewünschte Aufnahmeart auf der REC MODE-Seite unter REC MODE. Für jede Aufnahmeart stehen unterschiedliche Einstellungen zur Verfügung.

MONO

Erstellt eine Monoaufnahme.

STEREO (Voreinstellung)

Erstellt eine Stereoaufnahme mit zwei unabhängigen Kanälen (L/R).

DUAL MONO

Erstellt aus einer Mono-Eingangsquelle zwei Aufnahmedateien mit unterschiedlichen Einstellungen für den Eingangspegel (die auf der INPUT SETTING-Seite festgelegt werden). Es werden zwei Monodateien erstellt.

DUAL ST

Erstellt aus einer Stereo-Eingangsquelle zwei Aufnahmedateien mit unterschiedlichen Einstellungen für den Eingangspegel (die auf der INPUT SETTING-Seite festgelegt werden). Es werden zwei Stereodateien erstellt.

4CH

Erstellt aus vier Eingangsquellen (zwei Stereoquellen) zwei Stereo-Aufnahmedateien. Es werden zwei Stereodateien erstellt.

Eine Mono- oder Stereoaufnahme erstellen

■ Einstellungen für die Aufnahme vornehmen

1. Drücken Sie die MENU-Taste.

Die MENU-Seite erscheint.

2. Wählen Sie mit dem Rad den Eintrag REC MODE, und drücken Sie auf das Rad oder die Sprungtaste rechts ►►I.

Die REC MODE-Seite erscheint.

3. Wählen Sie mit dem Rad den Eintrag REC MODE, und drücken Sie auf das Rad oder die Sprungtaste rechts ►►I.

4. Wählen Sie mit dem Rad entweder MONO oder STEREO (Voreinstellung).

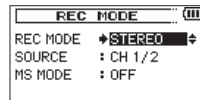

5. Drücken Sie auf das Rad oder die Sprungtaste links I◀◀, um wieder in die linke Spalte zu gelangen.

6. Wählen Sie mit dem Rad den Eintrag SOURCE, und drücken Sie auf das Rad oder die Sprungtaste rechts ►►I.

7. Wählen Sie mit dem Rad die gewünschte Eingangsquelle.

REC MODE	SOURCE (Optionen)	Bedeutung
MONO	CH1	Monoaufnahme von Kanal 1
	CH2	Monoaufnahme von Kanal 2
	CH3	Monoaufnahme von Kanal 3
	CH4	Monoaufnahme von Kanal 4
STEREO	CH1/2	Stereoaufnahme von den Kanälen 1 und 2
	CH3/4	Stereoaufnahme von den Kanälen 3 und 4

8. Drücken Sie auf das Rad oder die Sprungtaste links **◀◀**, um wieder in die linke Spalte zu gelangen.

Wenn unter REC MODE die Einstellung STEREO gewählt ist, können Sie auch die MS-Dekodierung aktivieren.

9. Wenn Sie eine MS-Mikrofonkonfiguration nutzen, wählen Sie mit dem Rad den Eintrag MS MODE, und drücken Sie auf das Rad oder die Sprungtaste rechts **▶▶**.
10. Wählen Sie mit dem Rad das gewünschte Dekodierungsverfahren.

Option	Bedeutung
OFF	Normale Stereoaufnahme.
REC	Das Mikrofonsignal wird während der Aufnahme dekodiert. Die Wiedergabe erfolgt ohne Dekodierung.

Option	Bedeutung
MONITOR	Das Mikrofonsignal wird unverändert im MS-Format aufgezeichnet, um es später zu dekodieren. Nutzen Sie diese Einstellung zum Abhören, wenn Sie mit einer MS-Konfiguration aufnehmen. Nutzen Sie diese Einstellung auch, wenn Sie Dateien wiedergeben, die im MS-Format ohne Dekodierung aufgenommen wurden.

11. Wenn Sie fertig sind, drücken Sie die Stoptaste **■ [HOME]**, um zur Hauptseite zurückzukehren.

■ Den Speicherort festlegen

1. Drücken Sie die MENU-Taste. Die MENU-Seite erscheint.
2. Wählen Sie mit dem Rad den Eintrag BROWSE, und drücken Sie auf das Rad oder die Sprungtaste rechts **▶▶**. Die BROWSE-Seite erscheint.
3. Wählen Sie auf der BROWSE-Seite den Ordner aus, in dem die Aufnahmedateien gespeichert werden sollen, und drücken Sie die QUICK-Taste, um das Schnellmenü zu öffnen.
4. Wählen Sie mit dem Rad den Eintrag SELECT, und drücken Sie auf das Rad. Damit haben Sie den Ordner, in dem die Aufnahmedateien gespeichert werden, ausgewählt. Anschließend erscheint wieder die Hauptseite.

■ Mit der Aufnahme beginnen

1. Drücken Sie die Aufnahmetaste **●**.

Der Recorder geht in Aufnahmebereitschaft. Auf dem Display erscheinen der Name, das Format und die Abtastrate der Aufnahmedatei sowie die Eingangsquelle. Vergewissern Sie sich, dass diese Einstellungen korrekt sind, bevor Sie mit der Aufnahme beginnen.

2. Starten Sie die Aufnahme, indem Sie erneut die Aufnahmetaste **●** drücken.



Sobald die Aufnahme beginnt, leuchtet das REC-Lämpchen stetig, und auf dem Display erscheinen die verstrichene und die verbleibende Aufnahmezeit.

3. Um die Aufnahme zu beenden, drücken Sie die Stoptaste **■**, worauf der Recorder die Audiodatei erstellt.

Um die Aufnahme vorübergehend anzuhalten, drücken Sie die Aufnahmetaste **●**. Drücken Sie erneut auf die Aufnahmetaste **●** oder Wiedergabetaste **▶**, um die Aufnahme in derselben Datei fortzusetzen.

Wenn Sie nach dem Anhalten der Aufnahme Stoptaste **■** drücken, wird die Aufnahme beendet und ebenfalls eine Datei mit dem bis zu diesem Zeitpunkt aufgezeichneten Material erstellt.

Wiedergabe

Den Wiedergabepegel einstellen

Nutzen Sie die Regler PHONES und CAMERA OUT (HIGH)/LINE OUT, um den Pegel an der PHONES-beziehungsweise CAMERA OUT (HIGH)/LINE OUT-Buchse anzupassen.

Wiedergeben

Um die Wiedergabe zu starten, drücken Sie auf der Hauptseite die Wiedergabetaste ►.

■ Die Wiedergabe vorübergehend anhalten

Um die Wiedergabe an der aktuellen Position vorübergehend anzuhalten (Pause), drücken Sie die Stopp-taste ■, während die Hauptseite angezeigt wird.

■ Die Wiedergabe stoppen

Um die Wiedergabe an der aktuellen Position zu stoppen, drücken Sie zunächst die Stopp-taste ■, während die Hauptseite angezeigt wird (Pause). Durch nochmaliges Drücken der Taste springen Sie an den Anfang des Titels (Stop).

■ Das Audiomaterial vorwärts und rückwärts durchsuchen

Um das Audiomaterial mit erhöhter Geschwindigkeit rückwärts oder vorwärts zu durchsuchen, halten Sie auf der Hauptseite während der Wiedergabe oder bei gestopptem Audio-transport die Sprungtaste I◀◀ beziehungsweise ▶▶I gedrückt.

■ Die Wiedergabeposition mit dem Rad ansteuern

Von der Hauptseite aus können Sie während der Wiedergabepause oder bei gestopptem Audio-transport die gewünschte Position innerhalb der Datei mit dem Rad ansteuern.

Der Recorder schaltet anschließend auf Wiedergabepause.

Eine Datei mit den Sprungtasten auswählen

Wählen Sie auf der Hauptseite mit den Sprungtasten I◀◀ und ▶▶I die Datei aus, die wiedergegeben werden soll.

Wenn Sie die Sprungtaste I◀◀ inmitten einer Datei drücken, kehren Sie zum Beginn der Datei zurück. Wenn Sie dieselbe Taste am Anfang der Datei drücken, kehren Sie zum Beginn der vorhergehenden Datei zurück.

Wenn Sie die Sprungtaste ▶▶I am Anfang oder in der Mitte der Datei drücken, springen Sie zum Beginn der nachfolgenden Datei.

Aufbau des Wiedergabe-Menüs

Unter PLAY SETTING können Sie verschiedene Einstellungen vornehmen, die sich auf die Wiedergabe auswirken.

PLAY SETTING

AREA	Bereich für die Dateiauswahl ALL FILES, FOLDER
REPEAT	Modus der wiederholten Wiedergabe CONTINUOUS, SINGLE, 1 REPEAT, ALL REPEAT
JUMPBACK	Jump-Back-Wiedergabe OFF, 1–10sec, 20sec, 30sec

Das Schnellmenü nutzen

Das Schnellmenü im Überblick

Die QUICK-Taste ermöglicht Ihnen den schnellen Zugriff auf situationsabhängige Funktionen.

Display-seite	Status	Inhalt des Schnellmenüs
Haupt-seite	Stop/ Pause	Löschen, Teilen der aktuellen Datei, Pegelabgleich, Wiedergabe-EQ und PegelEinstellung der Mikrofoneingänge
	Wieder-gabe	Pegelabgleich, Wiedergabe-EQ und PegelEinstellung der Mikrofoneingänge
	Aufnah-mebereit-schaft/ Aufnahme	PegelEinstellungen der Mikrofoneingänge
BROWSE-Seite		Datei-/Ordnerfunktionen
MENU-Seite, OTHERS-Untermenü, Andere Einstellungs-seiten		nicht belegt
MIXER-Seite		PegelEinstellungen der Mikrofoneingänge

Eine Verbindung mit einem Computer herstellen

Sie können Audiodateien von der Speicherkarte auf einen Computer übertragen und umgekehrt Dateien vom Computer auf die eingelegte Karte übertragen.

Eine USB-Verbindung mit einem Computer herstellen

1. Verbinden Sie den Recorder mithilfe des beiliegenden USB-Kabels mit Ihrem Computer.
2. Falls der Recorder ausgeschaltet ist, schalten Sie ihn ein.

Die Seite **USB SELECT** erscheint.

3. Wählen Sie den Eintrag **STORAGE**, und drücken Sie die Wiedergabetaste ►, um die Verbindung herzustellen.

Auf dem Display erscheint der Hinweis „USB connected“.

Auf dem Computer erscheint der Recorder als Wechseldatenträger mit der Bezeichnung DR-60DMK2.

Dateien mit einem Computer austauschen

1. Klicken Sie auf dem Computer auf das Symbol des Wechseldatenträgers **DR-60DMK2**, um die Ordner **MUSIC** und **UTILITY** anzuzeigen.
2. Um Dateien auf den Computer zu übertragen, öffnen Sie den **MUSIC**-Ordner, und ziehen Sie die zu übertragenden Dateien auf das gewünschte Kopierziel auf dem Computer.
3. Um Dateien auf den Recorder zu übertragen, ziehen Sie die Audiodateien vom Computer in den **MUSIC**-Ordner auf der Speicherkarte des **DR-60DMK2**.

Die Verbindung mit dem Computer trennen

Bevor Sie das USB-Kabel herausziehen, befolgen Sie das übliche Verfahren Ihres Computers zum sicheren Entfernen von Wechseldatenträgern.

Der Recorder fährt herunter und schaltet anschließend ab.

Wie Sie einen Wechseldatenträger sicher entfernen, erfahren Sie in der Hilfe Ihres Betriebssystems.

Systemeinstellungen und Dateinformationen

Systemeinstellungen

Auf der Menüseite **SYSTEM** haben Sie Zugriff auf verschiedene Systemeinstellungen. Daneben können Sie auf dieser Seite Einstellungen zurücksetzen und eine die Speicherkarte formatieren.

1. Wählen Sie **MENU** → **OTHERS** → **SYSTEM**, und drücken Sie die Wiedergabetaste ►.
2. Nehmen Sie die gewünschten Einstellungen vor.

Kurzreferenz für häufig verwendete Funktionen

- Tasten auf dem Gerät sind wie folgt dargestellt: **MENU**.
- Anweisungen sind in Kurzform aufgeführt. Beispiel: Hauptseite → **MENU** → REC SETTING → PRE REC bedeutet: Drücken Sie auf der Hauptseite die **MENU**-Taste, wählen Sie REC SETTING und anschließend den Eintrag PRE REC.
- Komplexe Vorgänge sind verkürzt dargestellt. Genaueres zu den erforderlichen Bedienschritten entnehmen Sie bitte dem Referenzhandbuch.

Kategorie	Gewünschte Aktion	Bezeichnung der Funktion	Bedienschritte, verwendete Tasten und Erläuterungen
Basis-funktionen	Zur Hauptseite zurück-kehren		Stopptaste ■ [HOME] Wenn Sie unsicher sind, wie Sie weiter vorgehen sollen, kehren Sie zur Hauptseite zurück.
	Aufnehmen		Hauptseite → Aufnahmetaste ● → Aufnahmetaste ● Die Aufnahme startet mit den aktuellen Einstellungen.
	Eine Aufnahme wieder-geben		Hauptseite → Wiedergabetaste ► Die angezeigte (ausgewählte) Datei wird wiedergegeben.
	Die Wiedergabelautstärke anpassen		PHONES -Regler, CAMERA OUT (HIGH)/LINE OUT -Regler Die Lautstärke auf dem Kopfhörer oder angeschlossenen Lautsprechern wird angepasst.
	Eine Datei für die Wiedergabe auswählen		Hauptseite → ◀◀ und ▶▶ Wenn viele Dateien vorhanden sind, ist die Browse-Funktion möglicherweise besser geeignet.
Aufnahme	Das Aufnahmedateiformat ändern		Hauptseite → MENU → REC SETTING → FORMAT Das Dateiformat der Aufnahme wählen (BWF, WAV usw.).
	Das Trittschallfilter nutzen	Trittschallfilter	Hauptseite → MENU → INPUT SETTING → LOW CUT Diese Funktion unterdrückt tieffrequente Anteile im Aufnahmesignal. Wählen Sie die gewünschte Grenzfrequenz.
	Die Eingangsverstärkung festlegen		Hauptseite → MENU → INPUT SETTING → GAIN Wählen Sie einen Wert für die Eingangsverstärkung.
	Den Eingangspegel manuell anpassen		Hauptseite → Aufnahmetaste ● → 1/L, 2/R, 3-4 Beobachten Sie die Pegelanzeigen und stellen Sie den Aufnahmepegel so ein, dass keine Übersteuerung auftritt.
	Den Eingangspegel automatisch anpassen lassen	Limitier	Hauptseite → MENU → INPUT SETTING → LIMITER Diese Funktion komprimiert nur Pegelspitzen, um Übersteuerung zu vermeiden. Der Aufnahmepegel wird nicht verändert.

Kategorie	Gewünschte Aktion	Bezeichnung der Funktion	Bedienschritte, verwendete Tasten und Erläuterungen
Weitere Aufnahme-funktionen	Während der Aufnahme eine Marke setzen	Marken	Aufnahmeseite → DATA Mit dieser Funktion setzen Sie eine Marke in der Datei, die Sie während der Wiedergabe ansteuern können.
	Die Aufnahme manuell mit einer neuen Datei fortsetzen	Manuelles Erzeugen eines neuen Titelanfangs	Aufnahmeseite → ▶▶I Nutzen Sie diese Funktion, wenn Sie eine neue Datei erstellen wollen, ohne die Aufnahme zu unterbrechen (beispielsweise wenn ein neuer Song beginnt).
Weitere Aufnahme-funktionen	Die Aufnahme automatisch in einer neuen Datei fortsetzen	Automatisches Erzeugen eines neuen Titelanfangs	Hauptseite → MENU → REC SETTING → SIZE Diese Funktion setzt die Aufnahme in einer neuen Datei fort, sobald die gewählte Dateigröße erreicht ist.
	Die Aufnahme vor dem Drücken der RECORD-Taste starten lassen	Vorgezogene Aufnahme	Hauptseite → MENU → REC SETTING → PRE REC In Aufnahmebereitschaft ermöglicht es diese Funktion, einige Sekunden vor dem Drücken der Aufnahmetaste aufzuzeichnen.
	Verzögerte Aufnahme	Aufnahmeverzögerung	Hauptseite → MENU → REC SETTING → REC DELAY Mit dieser Funktion wird der Start der Aufnahme nach dem Drücken der Aufnahmetaste (●) um 0,3 Sekunden (fest eingestellt) verzögert.
	Die Selbstausröserfunktion zum Starten der Aufnahme nutzen.	Selbstausröser	Hauptseite → MENU → REC SETTING → SELF TMR Die Selbstausröser-Funktion ist praktisch, wenn Sie Ihr eigenes Spiel aufnehmen wollen.
	Ein Klappensignal einfügen		Während der Aufnahme → SLATE Sie können einer Datei während der Aufnahme jederzeit ein Klappensignal hinzufügen.

Kategorie	Gewünschte Aktion	Bezeichnung der Funktion	Bedienschritte, verwendete Tasten und Erläuterungen
Weitere Wiedergabefunktionen	Wiederholte Wiedergabe aktivieren	Wiederholte Wiedergabe	Hauptseite → MENU → PLAY SETTING → REPEAT Mit dieser Funktion können Sie eine bestimmte Datei wiederholt wiedergeben.
	Den Wiedergabe-EQ verwenden	Wiedergabe-EQ	Hauptseite → QUICK → PLAY EQ Hiermit können Sie die Höhen oder Tiefen bei der Wiedergabe absenken oder anheben, um den Klang zu beeinflussen.
	Während der Wiedergabe einige Sekunden zurückspringen und diesen Teil erneut wiedergeben	Jump-Back-Wiedergabe	Während der Wiedergabe → Wiedergabetaste ► Während der Wiedergabe erlaubt Ihnen diese Funktion zurückzuspringen, und die vorhergehenden Sekunden erneut wiederzugeben.
	Die Einstellungen der Jump-Back-Wiedergabe ändern	(Jump-Back-Wiedergabe)	Hauptseite → MENU → PLAY SETTING → JUMPBACK Wählen Sie hier, um wie viele Sekunden zurückgesprungen wird.
	Die Lautstärke während der Wiedergabe angleichen	Pegelabgleich	Hauptseite → QUICK → LEVEL ALIGN Diese Funktion sorgt für eine höhere empfundene Lautstärke bei der Wiedergabe.
	Den Wiedergabebereich festlegen		Hauptseite → MENU → PLAY SETTING → AREA Legen Sie einen Ordner oder eine Wiedergabeliste als Wiedergabebereich fest, um die darin enthaltenen Dateien für die Wiedergabe auswählen zu können.
Dateifunktionen	Dateiinformationen anzeigen		Hauptseite → MENU → BROWSE → DATA → QUICK → INFO Nutzen Sie diese Funktion, um etwa das Datum einer Aufnahme und ihre Dateigröße zu überprüfen.
	Eine Datei löschen		Hauptseite → MENU → BROWSE → DATA → QUICK → DELETE Sie können Dateien löschen, die Sie nicht mehr benötigen.
	Eine Datei löschen		Hauptseite → QUICK → DELETE Sie können Dateien löschen, die Sie nicht mehr benötigen.
Dateifunktionen	Alle in einem Ordner enthaltenen Dateien gleichzeitig löschen		Hauptseite → MENU → BROWSE → DATA → QUICK → ALL DEL Sie können alle in einem Ordner enthaltenen Dateien gleichzeitig löschen.
	Eine Datei teilen	Teilen	Hauptseite → QUICK → DIVIDE Mit dieser Funktion können Sie eine Datei teilen, so dass zwei Dateien entstehen.

Kategorie	Gewünschte Aktion	Bezeichnung der Funktion	Bedienschritte, verwendete Tasten und Erläuterungen
Geräteein- stellungen	Datum und Uhrzeit einstellen		Hauptseite → MENU → OTHERS → DATE/TIME Stellen Sie die eingebaute Uhr, damit Ihre Aufnahmen mit dem aktuellen Datum und der aktuellen Uhrzeit versehen werden.
	Die Stromversorgung für Kleinmikrofone einschalten		Hauptseite → MENU → SYSTEM → PLUGIN POWER Aktivieren Sie diese Option (ON), wenn das an Buchse 3 oder 4 angeschlossene Mikrofon Stromversorgung erfordert.
	Informationen über das Gerät und die Speicherkarte anzeigen		Hauptseite → MENU → OTHERS → INFORMATION Nutzen Sie diese Funktion, um etwa die Firmwareversion des Geräts und den verbleibenden Speicherplatz auf der Karte zu überprüfen.
	Die automatische Stromsparfunktion konfigurieren	Stromsparfunktion	Hauptseite → MENU → OTHERS → SYSTEM → AUTO PWR SAVE Dieses Funktion schaltet das Gerät aus, wenn es längere Zeit nicht benutzt wird.
	Die Hintergrundbeleuchtung einstellen		Hauptseite → MENU → OTHERS → SYSTEM → BACKLIGHT Ändern Sie hier die Helligkeit der Display-Hintergrundbeleuchtung.
	Den Displaykontrast einstellen		Hauptseite → MENU → OTHERS → SYSTEM → CONTRAST Ändern Sie hier den Kontrast der Displayanzeige.
	Den Batterietyp wählen		Hauptseite → MENU → OTHERS → SYSTEM → BATTERY TYPE Wählen Sie hier, ob Sie das Gerät mit Alkaline-Batterien oder NiMH-Akkus betreiben. Diese Einstellung beeinflusst die Genauigkeit der Batteriestandsanzeige.
	Die Spannung der Phantomspeisung wählen		Hauptseite → MENU → OTHERS → SYSTEM → PHANTOM VOLT
	Das Gerät auf die Werkseinstellungen zurücksetzen	Initialisieren	Hauptseite → MENU → OTHERS → SYSTEM → INITIALIZE Hiermit können Sie alle Einstellungen auf ihre Standardwerte zurücksetzen.
	Eine Speicherkarte schnell formatieren	Schnellformatierung	Hauptseite → MENU → OTHERS → SYSTEM → QUICK FORMAT Nutzen Sie diese Funktion, um eine Speicherkarte zu formatieren. Dies ist die übliche Methode, um eine Karte zu formatieren.
	Eine Speicherkarte vollständig formatieren	Vollständiges Formatieren	Hauptseite → MENU → OTHERS → SYSTEM → FULL FORMAT Wählen Sie diese Option nur, wenn Sie alle Daten auf der Karte vollständig löschen wollen.
	Das Dateinamenformat wählen		Hauptseite → MENU → OTHERS → FILE NAME Legen Sie hier fest, aus welchen Zeichen sich die automatisch vergebenen Dateinamen zusammensetzen.

Displaymeldungen

Im Folgenden finden Sie eine Liste der Displaymeldungen, die in bestimmten Fällen angezeigt werden können. Sollte also einmal eine dieser Meldungen erscheinen, können Sie sich anhand dieser Liste über die Bedeutung der Meldung informieren und gegebenenfalls Abhilfe schaffen.

Wenn die Meldungen immer wieder erscheinen, wenden Sie sich bitte an Ihren Fachhändler oder an den Tascam-Kundendienst.

Meldung	Bedeutung und Abhilfe
Battery Empty	Die Batterien sind nahezu entladen. Legen Sie neue Batterien oder geladene Akkus ein.
Can't Divide	Die Datei kann an dieser Stelle nicht geteilt werden, da sich die gewählte Position zu nahe am Anfang oder Ende der Datei befindet.
Card Error	Die SD-Karte konnte nicht ordnungsgemäß eingelesen werden. Tauschen Sie die Karte aus.
Card Full	Es ist kein Speicherplatz mehr auf der SD-Karte vorhanden. Löschen Sie nicht mehr benötigte Dateien auf der Karte oder kopieren Sie diese auf einen Computer, um neuen Speicherplatz bereitzustellen.
Dup File Name	Durch Anwendung der DIVIDE-Funktion würde der Dateiname mit einem bereits vorhandenen Dateinamen im selben Ordner identisch werden. Beim Teilen einer Datei wird dem Dateinamen das Zeichen „a“ bzw. „b“ angehängt. Bevor Sie die DIVIDE-Funktion nutzen können, müssen Sie den Recorder mit einem Computer verbinden und den Dateinamen ändern.
File Full	Die Gesamtzahl von Ordnern und Dateien überschreitet 5000. Löschen Sie nicht mehr benötigte Ordner und Dateien auf der Karte oder kopieren Sie sie auf Ihren Computer.
File Name ERR	Durch Anwendung der DIVIDE-Funktion würde der Dateiname mehr als 200 Zeichen erhalten. Beim Teilen einer Datei wird dem Dateinamen das Zeichen „a“ bzw. „b“ angehängt. Bevor Sie die DIVIDE-Funktion nutzen können, müssen Sie den Recorder mit einem Computer verbinden und den Dateinamen so bearbeiten, dass er weniger als 198 Zeichen enthält.

Meldung	Bedeutung und Abhilfe
File Not Found	Eine Datei kann nicht gefunden werden oder ist möglicherweise beschädigt. Überprüfen Sie die Datei mithilfe eines Computers.
File Not Found Make Sys File	Keine Systemdatei vorhanden. Zum ordnungsgemäßen Betrieb benötigt der Recorder eine Systemdatei. Um eine neue Systemdatei zu erstellen, drücken Sie auf das Rad, wenn diese Meldung erscheint.
File Protected	Die Datei ist schreibgeschützt und kann nicht gelöscht werden.
Format Error Format CARD	Die Karte ist möglicherweise nicht ordnungsgemäß formatiert oder beschädigt. Diese Meldung erscheint ebenfalls, wenn Sie die Karte nicht mit dem Recorder, sondern mit einem Computer formatiert haben, oder wenn Sie eine nicht formatierte Karte einlegen. Karten, die Sie in diesem Recorder verwenden wollen, müssen immer mit einem DR-60DMKII formatiert werden. Tauschen Sie die Karte aus, oder drücken Sie auf das Rad, wenn diese Meldung erscheint, um die Karte zu formatieren. WICHTIG: Durch das Formatieren werden sämtliche Daten auf der Karte unwiderruflich gelöscht.
Invalid Card Change Card	Es ist ein unbekanntes Problem mit der SD-Karte aufgetreten. Tauschen Sie die Karte aus.
Invalid SysFile Make Sys File	Die für den Betrieb des Recorders benötigte Systemdatei ist ungültig. Um eine neue Systemdatei zu erstellen, drücken Sie auf das Rad, wenn diese Meldung erscheint.
Layer too Deep	Die maximale Verzeichnistiefe beträgt zwei Ordner. Im aktuellen Ordner kann kein weiterer Ordner erstellt werden.
Max File Size	Die Datei übersteigt die Maximalgröße.
MBR Error Init CARD	Die Karte ist möglicherweise nicht ordnungsgemäß formatiert oder beschädigt. Tauschen Sie die Karte aus, oder drücken Sie auf das Rad, wenn diese Meldung erscheint, um die Karte zu formatieren. WICHTIG: Durch das Formatieren werden sämtliche Daten auf der Karte unwiderruflich gelöscht.

Meldung	Bedeutung und Abhilfe
No Audio File	Die Funktion DIVIDE ist nicht verfügbar, weil keine Wiedergabedatei gefunden wurde.
No Card	Es ist keine SD-Karte eingelegt. Legen Sie eine beschreibbare SD-Karte ein.
No PB File	Es wurde keine Datei gefunden, die wiedergegeben werden kann. Möglicherweise ist die ausgewählte Datei beschädigt.
Non-Supported	Die Audiodatei weist ein nicht unterstütztes Format auf. Hinweise zu den von diesem Gerät unterstützten Dateiformaten finden Sie im Kapitel „9 – Den Recorder mit einem Computer verbinden“ im Referenzhandbuch.
Switched To Internal Battery	Die Stromversorgung wurde von USB auf die eingelegten Batterien/Akkus umgeschaltet.
Write Timeout	Beim Schreiben auf die SD-Karte ist eine Zeitüberschreitung aufgetreten. Sichern Sie die auf der Karte gespeicherten Dateien auf Ihrem Computer, und formatieren Sie die Karte mithilfe dieses Recorders neu.

Falls eine andere Meldung erscheint, schalten Sie den Recorder aus und starten ihn neu.

Fehlerbehebung

Sollten Sie bei der Benutzung dieses Geräts auf Schwierigkeiten stoßen, probieren Sie bitte zunächst die folgenden Lösungsvorschläge aus, bevor Sie es zur Reparatur einliefern. Wenn Sie das Problem damit nicht beheben konnten, wenden Sie sich bitte an Ihren Fachhändler oder an ein Tascam-Servicecenter.

■ Das Gerät lässt sich nicht einschalten.

- Vergewissern Sie sich, dass die Batterien/Akkus noch genügend Kapazität haben.
- Haben Sie beim Einlegen auf die richtige Polung (+/-) geachtet?
- Falls Sie den optionalen Wechselstromadapter Tascam PS-P520E verwenden: Ist dieser richtig angeschlossen und liefert die Steckdose Netzstrom?
- Wenn der Recorder über die USB-Verbindung mit Strom versorgt werden soll, stellen Sie sicher, dass das USB-Kabel richtig mit dem Gerät und dem Computer verbunden ist.
- Stellen Sie sicher, dass der Recorder nicht mit einem USB-Hub verbunden ist.
- Vergewissern Sie sich, dass die Tastensperre nicht aktiviert ist (siehe Seite 81).

■ Der Recorder schaltet automatisch aus.

- Möglicherweise ist die automatische Stromsparfunktion aktiviert. Siehe „Die automatische Stromsparfunktion konfigurieren“ im Kapitel „10 – Systemeinstellungen und Dateinformationen“ des Referenzhandbuchs.
- Entsprechend den Anforderungen der europäischen Ökodesign-Richtlinie (ErP) arbeitet die Stromsparfunktion unabhängig davon, ob das Gerät mit einem Wechselstromadapter oder mit Batterien/Akkus betrieben wird. Wenn Sie die Stromsparfunktion nicht nutzen wollen, schalten Sie sie aus (OFF). (In der Voreinstellung schaltet das Gerät nach 30 Minuten aus.)

■ Das Gerät reagiert nicht.

- Vergewissern Sie sich, dass die Tastensperre nicht aktiviert ist (siehe Seite 81).
- Stellen Sie sicher, dass gerade keine USB-Verbindung mit einem Computer besteht. (Auf dem Display erscheint der Hinweis „USB connected“)

■ Die SD-Karte wird nicht erkannt.

- Vergewissern Sie sich, dass die Karte ordnungsgemäß eingelegt ist.

■ Die Wiedergabe funktioniert nicht.

- Wenn Sie versuchen, eine WAV-Datei wiederzugeben, stellen Sie sicher, dass die Abtastrate von diesem Recorder unterstützt wird.

■ Keine Tonausgabe.

- Überprüfen Sie die Kabelverbindungen mit Ihrer Abhöranlage.
- Stellen Sie sicher, dass die Lautstärke an Ihrer Abhöranlage aufgedreht ist.
- Versuchen Sie, den Abhörpegel mit dem **PHONES**- bzw. **LINE OUT**-Regler zu erhöhen.

■ Die Aufnahme funktioniert nicht.

- Wenn Sie von einem externen Gerät aufnehmen, überprüfen Sie die Kabelverbindung.
- Überprüfen Sie, ob der Eingang richtig konfiguriert ist.
- Vergewissern Sie sich, dass die Eingangsverstärkung ausreichend hoch eingestellt ist (siehe Seite 88).
- Vergewissern Sie sich, dass die SD-Karte nicht voll ist.
- Vergewissern Sie sich, dass die maximale Zahl von Dateien, die der Recorder handhaben kann, nicht überschritten wurde.

■ Die Aufnahme lässt sich nicht weit genug aussteuern.

- Vergewissern Sie sich, dass die Eingangsverstärkung ausreichend hoch eingestellt ist (siehe Seite 88).
- Vergewissern Sie sich, dass der Ausgangspegel einer externen Quelle ausreichend hoch ist.

■ Das Eingangssignal klingt verzerrt.

- Vergewissern Sie sich, dass die gewählte Eingangsempfindlichkeit (**GAIN**-Einstellung, siehe Seite 88) für Ihr Signal nicht zu hoch ist.

■ Das Wiedergabesignal klingt unnatürlich.

- Überprüfen Sie die Einstellung des Wiedergabe-EQs.
- Vergewissern Sie sich, dass die Pegelabgleichfunktion ausgeschaltet ist.

■ Eine Datei lässt sich nicht löschen.

- Überprüfen Sie, ob die Datei nicht vielleicht schreibgeschützt ist, nachdem sie von einem Computer auf den Recorder kopiert wurde.

■ Die Aufnahme Dateien erscheinen nicht auf dem Computer.

- Vergewissern Sie sich, dass eine funktionierende USB-Verbindung mit dem Computer besteht.
- Stellen Sie sicher, dass kein USB-Hub verwendet wird.
- Vergewissern Sie sich, dass gerade keine Aufnahme läuft und sich das Gerät auch nicht in Aufnahmebereitschaft befindet.

Technische Daten

Allgemein

Aufnahme-/Wiedergabemedium

SD-Karten (64 MB – 2 GB)
SDHC-Karten (4–32 GB)

Dateisystem

WAV:44,1/48/96 kHz, 16/24 Bit
BWF (Broadcast Wave Format): 44,1/48/96 kHz, 16/24 Bit

Anzahl der Kanäle

4 Kanäle (2 × Stereo)

Eingänge und Ausgänge

Mikrofon-/Lineeingang 1/L, 2/R (mit zuschaltbarer Phantomspeisung)

Anschlussstyp: XLR-3-31, 6,3-mm-Klinkenbuchse (3-polig)

Mikrofon-/Lineeingang 3-4 (mit Stromversorgung für Kleinmikrofone)

Anschlussstyp: 3,5-mm-Stereoklinkenbuchse

CAMERA IN-Buchse

Anschlussstyp: 3,5-mm-Stereoklinkenbuchse

CAMERA OUT (LOW)-Buchse

Anschlussstyp: 3,5-mm-Stereoklinkenbuchse

Kopfhörerausgang (PHONES)

Anschlussstyp: 3,5-mm-Stereoklinkenbuchse

CAMERA OUT (HIGH)/LINE OUT-Buchse

Anschlussstyp: 3,5-mm-Stereoklinkenbuchse

USB

Anschlussstyp: Mini-B-Buchse
Format: USB 2.0 High-Speed, Mass Storage Class

Fernbedienungsanschluss (REMOTE)

Anschlussstyp: Mikroklinkenbuchse, 2,5 mm, 3-polig

100 TASCAM DR-60DMKII – Benutzerhandbuch

Leistungsdaten Audio

Frequenzbereich

20 Hz – 20 kHz, +0,5/–2 dB (LINE IN oder MIC IN bis LINE OUT, Fs 44,1/48 kHz, JEITA)
20 Hz – 40 kHz, +0,5/–3 dB (LINE IN oder MIC IN bis LINE OUT, Fs 96 kHz, JEITA)

Verzerrung

0,02 % oder weniger (LINE IN oder MIC IN bis LINE OUT, Fs 44,1/48/96 kHz, JEITA)

Fremdspannungsabstand

92 dB oder mehr (LINE IN oder MIC IN bis LINE OUT, Fs 44,1/48/96 kHz, JEITA)

Äquivalentes Eingangsrauschen

–120 dBu oder weniger

Anmerkung zu JEITA: Entspricht JEITA-Standard CP-2150

Aufnahmezeit

Dateiformat der Aufnahme		Aufnahmezeit mit 4-GB-Speicherkarte (Stunden:Minuten)
WAV/BWF 16 Bit (STEREO)	44,1 kHz	6:44
WAV/BWF 24 Bit (STEREO)	96 kHz	2:04

- Die angegebenen Zeiten sind Näherungswerte. Sie können in der Praxis abweichen.
- Die angegebenen Zeiten stehen nicht durchgängig für eine Aufnahme zur Verfügung, sondern geben die gesamte Aufnahmezeit auf der jeweiligen Karte an.
- Bei der Aufnahme von Mono-WAV-Dateien verdoppelt sich der jeweilige Wert in der Tabelle.
- Bei der Zweifach- und Vierspuraufnahme im WAV/BWF-Format halbiert sich der jeweilige Wert ungefähr.

Systemanforderungen Computer

Aktualisierte Hinweise zur Kompatibilität mit verschiedenen Betriebssystemen finden Sie gegebenenfalls auf unserer Website (<https://tascam.de/>).

Unterstützte Betriebssysteme

Windows XP, Windows Vista, Windows 7, Windows 8 (einschließlich 8.1)
Mac OS X 10.2 oder höher

Stromversorgung und sonstige Daten

Stromversorgung

- 4 Alkaline-Batterien oder NiMH-Akkus (Typ AA)
- USB-Verbindung mit einem Computer
- Wechselstromadapter (Tascam PS-P520E, als Zubehör erhältlich)
- Batteriepack (Tascam BP-6AA, als Zubehör erhältlich)

Leistungsaufnahme

5,4 W (maximal)

Lebensdauer der Batterien (Dauerbetrieb)

- Alkaline-Batterien (EVOLTA)

Betriebsart/Format	Betriebszeit (ca.)	Bedingungen
2-Spur-Aufnahme, 44,1 kHz, 16 Bit, WAV-Format	4:30	Mikrofoneingänge (Phantomspeisung nicht verwendet)

- NiMH-Akkus (Eneloop)

Betriebsart/Format	Betriebszeit (ca.)	Bedingungen
2-Spur-Aufnahme, 44,1 kHz, 16 Bit, WAV-Format	5:00	Mikrofoneingänge (Phantomspeisung nicht verwendet)

- Nickel-Metallhydrid-Akkus (eneloop pro)

Betriebsart/Format	Betriebszeit (ca.)	Bedingungen
2-Spur-Aufnahme, 44,1 kHz, 16 Bit, WAV-Format	6:00	Mikrofoneingänge (Phantomspeisung nicht verwendet)

Ungefähre Betriebszeit mit Batterien und Batteriepack Tascam BP-6AA (als Zubehör erhältlich)

- Alkaline-Batterien (EVOLTA) und TASCAM BP-6AA (EVOLTA)

Betriebsart/Format	Betriebszeit (ca.)	Bedingungen
2-Spur-Aufnahme, 44,1 kHz, 16 Bit, WAV-Format	10:30	Mikrofoneingänge (Phantomspeisung nicht verwendet)

- Nickel-Metallhydrid-Akkus (eneloop) und TASCAM BP-6AA (eneloop)

Betriebsart/Format	Betriebszeit (ca.)	Bedingungen
2-Spur-Aufnahme, 44,1 kHz, 16 Bit, WAV-Format	12:00	Mikrofoneingänge (Phantomspeisung nicht verwendet)

- Nickel-Metallhydrid-Akkus (eneloop pro) und TASCAM BP-6AA (eneloop pro)

Betriebsart/Format	Betriebszeit (ca.)	Bedingungen
2-Spur-Aufnahme, 44,1 kHz, 16 Bit, WAV-Format	14:30	Mikrofoneingänge (Phantomspeisung nicht verwendet)

Anmerkung

Bei Nutzung der Phantomspeisung verringert sich die Betriebszeit je nach verwendetem Mikrofon.

Abmessungen (B × H × T)

133 mm × 93 mm × 78 mm (einschließlich Kamerahalterung)

Gewicht

510 g (ohne Batterien/Akkus)

Betriebstemperaturbereich

0–40 °C

- Abbildungen können teilweise vom tatsächlichen Erscheinungsbild des Produkts abweichen.
- Änderungen an Konstruktion und technischen Daten vorbehalten.
- Detaillierte technische Daten siehe Referenzhandbuch.

MANUALE DI ISTRUZIONI

IMPORTANTI NORME DI SICUREZZA

For U.S.A.

INFORMATION TO THE USER

This equipment has been tested and found to comply with the limits for a Class B digital device, pursuant to Part 15 of the FCC Rules. These limits are designed to provide reasonable protection against harmful interference in a residential installation. This equipment generates, uses, and can radiate radio frequency energy and, if not installed and used in accordance with the instruction manual, may cause harmful interference to radio communications. However, there is no guarantee that interference will not occur in a particular installation. If this equipment does cause harmful interference to radio or television reception, which can be determined by turning the equipment off and on, the user is encouraged to try to correct the interference by one or more of the following measures.

- Reorient or relocate the receiving antenna.
- Increase the separation between the equipment and receiver.
- Connect the equipment into an outlet on a circuit different from that to which the receiver is connected.
- Consult the dealer or an experienced radio/TV technician for help.

CAUTELA

Changes or modifications to this equipment not expressly approved by TEAC CORPORATION for compliance could void the user's authority to operate this equipment.

For Canada

THIS CLASS B DIGITAL APPARATUS COMPLIES WITH CANADIAN ICES-003.
CET APPAREIL NUMERIQUE DE LA CLASSE B EST CONFORME A LA NORME NMB-003 DU CANADA.

Dichiarazione di conformità

Modello numero: DR-60DMKII
Nome registrato: TASCAM
Parte responsabile: TEAC AMERICA, INC.
Indirizzo: 10410 Pioneer Blvd, Suite #1 and #4, Santa Fe Springs, California 90670, U.S.A.
Numero di telefono: 1-323-726-0303

Questo dispositivo è conforme alla Parte 15 delle norme FCC. Il funzionamento è soggetto alle seguenti due condizioni: (1) questo dispositivo non deve causare interferenze dannose e (2) questo dispositivo deve accettare qualsiasi interferenza ricevuta, incluse interferenze che potrebbero comprometterne il funzionamento.

DICHIARAZIONE DI CONFORMITÀ

Noi, TEAC Audio Europe, Liegnitzer Straße 6, 82194 Gröbenzell, Germania dichiariamo sotto la nostra responsabilità, che il prodotto TEAC descritto in questo manuale è conforme ai corrispondenti standard tecnici.



IMPORTANTI NORME DI SICUREZZA

- Leggere le seguenti istruzioni.
- Conservare queste istruzioni.
- Prestare attenzione agli avvertimenti.
- Seguire tutte le istruzioni.
- Non usare l'apparecchio vicino all'acqua.
- Pulire solo con un panno asciutto.
- Non bloccare le aperture per la ventilazione. Installare secondo le istruzioni del costruttore.
- Non installare l'apparecchio vicino a fonti di calore come radiatori, regolatori di calore, stufe o altri apparati (inclusi gli amplificatori) che producono calore.

- 9 Non eliminare la spina polarizzata di sicurezza o la spina di messa a terra. La spina polarizzata ha due lame, una più larga dell'altra. Una spina di messa a terra ha due lame e una terza punta di messa terra. La lama larga o la terza punta sono fornite per la vostra sicurezza. Se la spina fornita non è adatta al tipo di presa, consultate un elettricista per sostituire la presa obsoleta.
 - 10 Proteggere il cordone di alimentazione da calpestio o da stratonni particolarmente vicino alla spina, dalle prese a cui è collegato l'apparecchio e dal punto in cui esce dall'apparecchio.
 - 11 Usare solamente attacchi/accessori specificati dal costruttore.
 - 12 Usare solo con carrello, supporto, treppiede, mensola o tavola specificata dal costruttore o venduta insieme all'apparecchio. Quando viene usato un carrello, prestare attenzione quando si sposta la combinazione carrello/apparato per evitare pericolose cadute da sopra.
 - 13 Scollegare questo apparato durante temporali o quando non viene utilizzato per lunghi periodi di tempo.
 - 14 Riferirsi solo a personale qualificato. La riparazione è richiesta quanto l'apparecchio è stato danneggiato in qualunque modo, come nel caso che il cordone dell'alimentatore o la spina siano stati danneggiati, l'apparecchio sia stato esposto a pioggia o umidità, non funzioni correttamente o sia stato lasciato cadere.
- L'apparecchio conduce corrente nominale non operativa di alimentazione dalla presa di corrente quando la sua alimentazione STANDBY/ON non è in posizione ON.
 - La spina è utilizzata come dispositivo di scollegamento che dovrà rimanere facilmente accessibile.
 - Si deve usare cautela quando si usano gli auricolari o le cuffie con il prodotto, perché un eccesso di pressione sonora (volume) dagli auricolari o dalle cuffie può causare la perdita dell'udito.
 - Se si verificano problemi con questo prodotto, contattare TEAC per un invio all'assistenza. Non usare il prodotto fino a quando non è stato riparato.



- Non installare questo apparecchio in spazi ristretti come una vetrina per libri o luoghi simili.
- L'apparecchio dovrebbe essere collocato abbastanza vicino alla presa di corrente in modo da poter facilmente afferrare la spina del cavo di alimentazione in qualsiasi momento.
- Se l'apparecchio usa batterie (inclusi pacchetto di batterie o batterie installate) queste non dovrebbero essere esposte alla luce solare o al calore eccessivo.

CAUTELA NELL'USO DELLE BATTERIE

Questo prodotto utilizza batterie. L'uso non corretto delle batterie potrebbe causare perdite di liquido, rotture o altri problemi. Seguire sempre le seguenti precauzioni quando si usano batterie.

- Mai ricaricare batterie non ricaricabili. Le batterie potrebbero rompersi o perdere liquido, causando esplosioni e danni.
- Quando si installano le batterie, fare attenzione alla polarità più/meno (+/-) e installarle correttamente nel vano delle batterie come indicato. Inserirle al contrario potrebbero rompersi o perdere liquido, causando esplosioni, lesioni o macchie attorno.
- Quando si conservano o si smaltiscono le batterie usate, isolare i terminali con nastro adesivo o affine per prevenire che vengano a contatto con altre batterie o parti metalliche.
- Quando si smaltiscono le batterie usate, seguire le istruzioni indicate sulle batterie e le locali disposizioni di legge sul loro smaltimento.
- Non usare batterie diverse da quelle specificate. Non mettere assieme batterie vecchie e nuove o tipi differenti di batterie. Le batterie potrebbero rompersi o perdere liquido, causando esplosioni, lesioni o macchie attorno.
- Non trasportare o conservare le batterie assieme a piccoli oggetti metallici. Le batterie potrebbe andare in corto, causando perdite, esplosioni e altri problemi.
- Non riscaldare o smontare le batterie. Non gettarle nel fuoco o nell'acqua. Le batterie potrebbero rompersi o perdere liquido, causando esplosioni, lesioni o macchie attorno.
- Se il liquido della pila fuoriesce, pulire bene il vano delle batterie prime di inserire quelle nuove. Se il liquido della pila penetra negli occhi, potrebbe causare la perdita della vista. Se il liquido della pila penetra negli occhi,

CAUTELA

- Non esporre questo apparecchio a gocciolamenti o schizzi.
- Non appoggiare alcun oggetto riempito d'acqua, come vasi, sopra l'apparecchio.

sciappare subito con abbondante acqua pulita senza strofinare l'occhio e consultare immediatamente un medico. Se il liquido della pila arriva sul corpo o sui vestiti, potrebbe causare lesioni alla pelle o bruciate. Se ciò dovesse accadere, sciappare subito con abbondante acqua pulita e consultare immediatamente un medico.

- L'unità dovrebbe essere spenta quando si inseriscono o si sostituiscono le batterie.
- Rimuovere le batterie se si pensa di non usare l'unità per un lungo periodo di tempo. Le batterie potrebbero rompersi o perdere liquido, causando esplosioni e lesioni. Se si verifica una perdita di liquido dalla pila, pulire il vano della pila a fondo prima di inserire le batterie nuove.
- Non smontare una batteria. L'acido all'interno della batteria può danneggiare la pelle o gli indumenti.

■ Per gli utenti europei

Smaltimento di apparecchiature elettriche ed elettroniche

- (a) Tutte le apparecchiature elettriche ed elettroniche devono essere smaltite separatamente dai rifiuti urbani mediante impianti di raccolta specifici designati dal governo o dalle autorità locali.
- (b) Lo smaltimento in modo corretto delle apparecchiature elettriche ed elettroniche contribuisce a risparmiare preziose risorse ed evitare potenziali effetti negativi sulla salute umana e l'ambiente.
- (c) Lo smaltimento non corretto di apparecchiature può avere gravi conseguenze sull'ambiente e sulla salute umana come risultato della presenza di sostanze pericolose nelle apparecchiature elettriche ed elettroniche.
- (d) Il simbolo barrato della pattumiera indica che le apparecchiature elettriche ed elettroniche devono essere raccolte e smaltite separatamente dai rifiuti domestici.
- (e) I sistemi di raccolta sono a disposizione degli utenti finali. Per informazioni più dettagliate sullo smaltimento delle vecchie apparecchiature elettriche ed elettroniche, contattare il comune, il servizio di smaltimento rifiuti o il negozio dove è stato acquistato l'apparecchio.



Smaltimento di batterie e/o accumulatori

- (a) I rifiuti di batterie e/o accumulatori devono essere smaltiti separatamente dai rifiuti urbani mediante impianti di raccolta designati dalle autorità statali o locali.
- (b) Lo smaltimento corretto dei rifiuti di batterie e/o accumulatori contribuisce a risparmiare preziose risorse ed evitare potenziali effetti negativi sulla salute umana e l'ambiente.
- (c) Lo smaltimento improprio dei rifiuti di batterie e/o accumulatori può avere gravi conseguenze sull'ambiente e sulla salute umana a causa della presenza di sostanze pericolose in essi.
- (d) Il simbolo RAEE, che mostra un bidone della spazzatura sbarrato, indica che le batterie e/o accumulatori devono essere raccolti e smaltiti separatamente dai rifiuti domestici.
Se una batteria o accumulatore contiene più i valori specificati di piombo (Pb), mercurio (Hg), e/o di cadmio (Cd) come definito nella direttiva sulle batterie (2006/66/CE), i simboli chimici di questi elementi saranno indicati sotto il simbolo RAEE.
- (e) Centri di raccolta sono disponibili per gli utenti finali. Per informazioni più dettagliate circa lo smaltimento dei rifiuti di batterie e/o accumulatori, si prega di contattare il comune, il servizio di smaltimento rifiuti o il negozio dove sono stati acquistati.

Indice dei contenuti

Indice dei contenuti.....	106	Regolare il livello di ingresso.....	115
Introduzione.....	106	Uso del limitatore.....	116
Articoli inclusi con questo prodotto.....	107	Uso del filtro Low-Cut.....	116
Precauzioni per l'installazione e l'uso.....	107	Panoramica delle modalità di registrazione.....	116
Attenzione alla condensa.....	107	Registrazione (registrazione MONO/STEREO).....	117
Pulizia dell'unità.....	107	Riproduzione.....	118
Uso del sito TEAC Global Site.....	107	Regolazione del volume di riproduzione.....	118
Informazioni sul servizio di assistenza clienti		Riproduzione.....	118
TASCAM.....	107	Selezione dei file per la riproduzione (salto).....	118
Nomi e funzioni delle parti.....	108	Struttura del menu.....	118
Pannello frontale.....	108	Operazioni Quick.....	119
Pannello laterale sinistro.....	108	Panoramica del pulsante QUICK.....	119
Pannello laterale destro.....	109	Collegamento a un computer.....	119
Pannello posteriore.....	109	Collegamento a un computer tramite USB.....	119
Pannello superiore.....	109	Scambio di file con un computer.....	119
Pannello inferiore.....	109	Disconnessione da un computer.....	119
Schermata principale.....	110	Impostazioni e informazioni.....	119
Preparativi.....	111	Impostazioni di sistema.....	119
Alimentare l'unità.....	111	Riferimento rapido per utilizzare le varie	
Avvio dell'unità.....	111	funzioni.....	120
Impostare l'orologio interno.....	112	Messaggi.....	123
Spegnimento (mettere l'unità in standby).....	112	Risoluzione dei problemi.....	124
Inserimento della card SD.....	112	Specifiche.....	125
Collegamento e fissaggio a una fotocamera.....	112	Dati tecnici.....	125
Collegare monitor e cuffie.....	113	Ingressi e uscite.....	125
Procedure operative di base.....	113	Prestazioni audio.....	125
Struttura del menu.....	113	Tempi di registrazione.....	125
Registrazione.....	114	Requisiti per il computer collegato.....	126
Schermata di registrazione.....	114	Generali.....	126
Sull'attesa di registrazione.....	115		
Struttura del menu.....	115		

Introduzione

Grazie per aver acquistato il registratore PCM lineare TASCAM DR-60DMKII.

Si prega di leggere questo manuale con attenzione, al fine di ottimizzare l'uso di tutte le funzioni dell'unità.

Ci auguriamo che possiate gioire di questo registratore per molti anni a venire.

Dopo aver terminato la lettura di questo manuale, si consiglia di conservarlo in un luogo sicuro per future consultazioni.

Il presente manuale illustra le funzioni principali di questa unità.

Si prega di consultare il manuale di riferimento per le informazioni su tutte le funzioni dell'unità.

È possibile scaricare il manuale di istruzioni dal sito web TEAC Global Site (<http://teac-global.com/>).

Articoli inclusi con questo prodotto

Questo prodotto include i seguenti articoli.

Fare attenzione quando si apre la confezione per evitare di danneggiare gli articoli.

Conservare il materiale di imballaggio per il trasporto in futuro.

Si prega di contattare il negozio dove è stata acquistata l'unità se uno di questi articoli manca o è stato danneggiato durante il trasporto.

- Unità principale..... × 1
- Cavo USB..... × 1
- Manuale di istruzioni (questo manuale) compresa la garanzia..... × 1

Precauzioni per l'installazione e l'uso

- La temperatura nominale di esercizio dell'unità va da 0° a 40° C.
- Non installare l'unità nei seguenti luoghi. Ciò potrebbe degradare la qualità del suono o causare malfunzionamenti.
 - Luoghi con forti vibrazioni
 - Vicino a finestre o luoghi esposti alla luce diretta del sole
 - Nei pressi di caloriferi o altri luoghi estremamente caldi
 - Luoghi molto freddi
 - Luoghi con alta umidità o cattiva ventilazione
 - Luoghi polverosi
 - Luoghi direttamente esposti alla pioggia o acqua
- Non collocare l'unità sopra un amplificatore di potenza o un altro dispositivo che genera calore.
- Se l'unità si trova in prossimità di un amplificatore di potenza o un altro dispositivo con un grosso trasformatore, potrebbe verificarsi del ronzio. Se ciò si verifica, allontanare il dispositivo da questa unità.
- Se usata nelle vicinanze, questa unità potrebbe causare irregolarità del colore su uno schermo televisivo o rumore su una radio. Se ciò si verifica, allontanare il dispositivo da questa unità.
- Questa unità può produrre rumore se un telefono cellulare o un altro dispositivo wireless viene usato vicino per effettuare chiamate, inviare o ricevere segnali. In questo caso, aumentare la distanza tra questa unità e il dispositivo o spegnere il dispositivo.

Attenzione alla condensa

Se l'unità viene spostata da un ambiente freddo a uno caldo o usata subito dopo che un ambiente freddo viene riscaldato o altrimenti esposta a un improvviso sbalzo di temperatura, può verificarsi la formazione di condensa.

In tal caso, lasciare l'unità spenta per una o due ore prima di accenderla.

Pulizia dell'unità

Per pulire l'unità, usare un panno morbido e asciutto. Non strofinare con panni chimici, diluenti, alcool etilico o altri agenti chimici per pulire l'unità, perché potrebbero scolorire la superficie.

Uso del sito TEAC Global Site

È possibile scaricare gli aggiornamenti per questa unità dal sito TEAC Global:

<http://teac-global.com/>

Nella sezione Download TASCAM, selezionare la lingua desiderata per aprire la pagina Download per quella lingua.

Informazioni sul servizio di assistenza clienti TASCAM

I prodotti TASCAM sono supportati e garantiti solo nel relativo paese/regione di acquisto.

Per ricevere assistenza dopo l'acquisto, nella pagina dell'elenco dei distributori TASCAM del sito TEAC Global Site (<http://teac-global.com/>), cercare l'azienda o il rappresentante locale per la regione in cui è stato acquistato il prodotto e contattare l'organizzazione.

Quando si effettuano richieste di informazioni, sono richiesti l'indirizzo (URL) del negozio o del negozio web in cui è stato acquistato e la data di acquisto.

Inoltre, potrebbe essere necessaria la scheda di garanzia e la prova di acquisto.

Nomi e funzioni delle parti

Pannello frontale

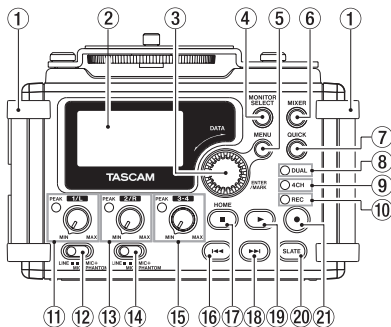

- ① **Maniglie**
Inserire qui una tracolla.
- ② **Display**
- ③ **Selettore DATA (ENTER/MARK)**
Ruotare per selezionare voci e cambiare i valori nelle schermate di impostazione.
- ④ **Pulsante MONITOR SELECT**
- ⑤ **Pulsante MENU**
- ⑥ **Pulsante MIXER**
- ⑦ **Pulsante QUICK**
Apre il menu a comparsa Quick.
- ⑧ **Indicatore DUAL**
Si accende in arancione quando è attiva la modalità di registrazione duale.

- ⑨ **Indicatore 4CH**
Si accende in arancione quando è attiva la modalità di registrazione su 4 canali.
- ⑩ **Indicatore REC**
Lampeggia quando in attesa di registrazione e si accende in rosso durante la registrazione.
- ⑪ **Manopola 1/L e indicatore PEAK**
- ⑫ **Interruttore di ingresso (1/L)**
- ⑬ **Manopola 2/R e indicatore PEAK**
- ⑭ **Interruttore di ingresso (2/R)**
- ⑮ **Manopola 3-4 e indicatore PEAK**
- ⑯ **Pulsante ◀◀**
- ⑰ **Pulsante Stop (■) [HOME]**
- ⑱ **Pulsante ▶▶**
- ⑲ **Pulsante ▶ (playback)**
- ⑳ **Pulsante SLATE**
Tenere premuto durante la riproduzione per registrare un tono Slate.
- ㉑ **Pulsante ● (Record)**

Pannello laterale sinistro

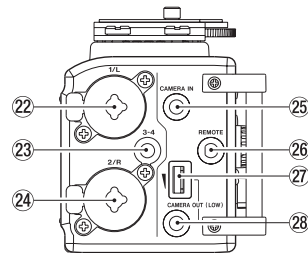

NOTA

Non applicare una forza eccessiva quando si collegano dispositivi esterni a questa unità o durante l'uso. In particolare, prestare attenzione quando si utilizza un adattatore standard mini, in quanto l'applicazione di eccessiva forza non intenzionale potrebbe provocare danni al dispositivo.

- ㉒ **Connettore 1/L (XLR/TRS)**
- ㉓ **Connettore 3-4 (minipresa stereo 3,5 mm)**
- ㉔ **Connettore 2/R (XLR/TRS)**
- ㉕ **Connettore CAMERA IN (minipresa stereo 3,5 mm)**
- ㉖ **Connettore REMOTE (minipresa TRS 2,5 mm)**
- ㉗ **Controllo del volume CAMERA OUT**
- ㉘ **Connettore CAMERA OUT (minipresa stereo 3,5 mm)**

Pannello laterale destro

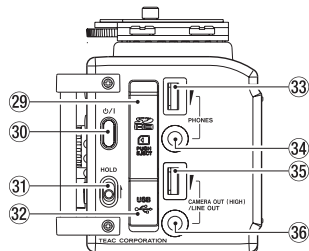

NOTA

Non applicare una forza eccessiva quando si collegano cuffie o dispositivi esterni a questa unità o durante l'uso. In particolare, prestare attenzione quando si utilizza un adattatore standard mini, in quanto l'applicazione di eccessiva forza non intenzionale potrebbe provocare danni al dispositivo.

- 29 Alloggiamento della card SD
- 30 Pulsante P/I
- 31 Interruttore HOLD
- 32 Porta USB
- 33 Controllo del volume PHONES
- 34 Presa PHONES (minipresa stereo 3,5 mm)
- 35 Controllo del volume CAMERA OUT (HIGH)/LINE OUT
- 36 Presa CAMERA OUT (HIGH)/LINE OUT (minipresa stereo 3,5 mm)

Pannello posteriore

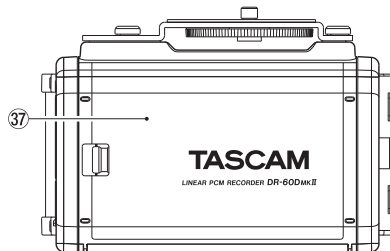

- 37 Coperchio del vano batterie

- 38 Vano batterie

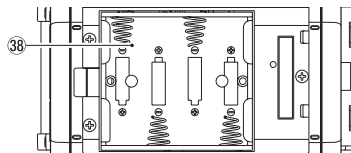

Pannello superiore

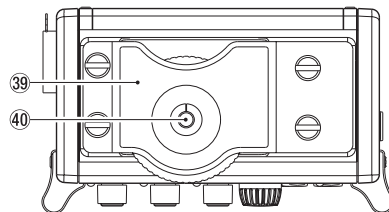

- 39 Attacco rapido DSLR
- 40 Vite di fissaggio DSLR (1/4 di pollice)

Pannello inferiore

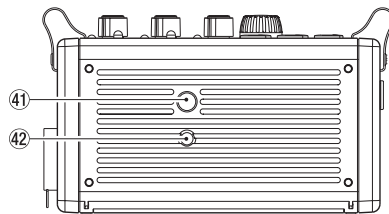

- 41 Filettature di montaggio del treppiede (1/4 di pollice)
- 42 Foro videocamera

Schermata principale

Questa è la schermata normalmente visualizzata quando l'unità è ferma.

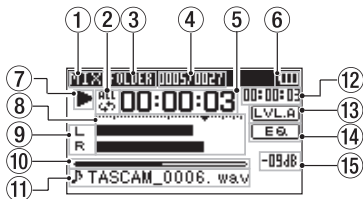

CAUTELA

Durante il monitoraggio, alcuni misuratori, icone e altre indicazioni cambiano aspetto durante la schermata di registrazione.

① Modalità di monitoraggio

Qui viene mostrato il tipo di audio monitorato.

Indicatore	Significato
MIX	Mix dei canali 1-4 o file principale in modalità di registrazione duale
SUB	File secondario della registrazione duale.
1+2	Mix dei canali 1-2
3+4	Mix dei canali 3-4
CAM	Ingresso audio della presa CAMERA IN
CH1	Ingresso audio canale 1
1-M	Canale sinistro del file principale in modalità di registrazione duale

Indicatore	Significato
1-S	Canale sinistro del file secondario in modalità di registrazione duale
CH2	Ingresso audio canale 2
2-M	Canale destro del file principale in modalità di registrazione duale
2-S	Canale destro del file secondario in modalità di registrazione duale
CH3	Ingresso audio canale 3
3-M	Canale sinistro del file principale in modalità di registrazione duale
3-S	Canale sinistro del file secondario in modalità di registrazione duale
CH4	Ingresso audio canale 4
4-M	Canale destro del file principale in modalità di registrazione duale
4-S	Canale destro del file secondario in modalità di registrazione duale

② Impostazione riproduzione ripetuta

- Riproduzione file singolo
- Riproduzione ripetuta di un singolo file
- Riproduzione ripetuta di tutti i file

③ Area di riproduzione

- ALL: Tutti i file nella cartella MUSIC
- FOLDER: Tutti i file contenuti nella cartella selezionata

④ Numero del file corrente/numero totale dei file in riproduzione

Qui appare il numero del file corrente e il numero totale dei file dell'area di riproduzione corrente.

⑤ Tempo trascorso

Qui viene mostrato il tempo trascorso (ore: minuti: secondi) del file corrente.

⑥ Stato dell'alimentazione

Con il funzionamento a batteria, un'icona della batteria indica la quantità di carica residua in barre .

La batteria è quasi scarica e l'unità si spegne (standby) se l'icona non ha barre .

Quando si utilizza l'alimentatore TASCAM PS-P520E (venduto separatamente) o l'alimentazione dal bus USB, appare .

⑦ Stato operativo del registratore

Questa icona mostra lo stato operativo del registratore.

Indicatore	Significato
	Fermo
	In pausa
	Riproduzione
	Avanzamento veloce
	Riavvolgimento veloce
	Salto in avanti
	Salto indietro

⑧ Misuratori di livello

Mostrano i livelli dei segnali in ingresso e il segnale della riproduzione.

9 Stato della traccia

Questa icona cambia in base alla modalità di registrazione.

Indicatori (esempi)	Significato
L R	Riproduzione di un file registrato in modalità MONO o STEREO
CH1 / CH2 / CH3 / CH4	Monitoraggio in modalità MONO
1-2 / 3-4	Monitoraggio in modalità STEREO
CH1 1-2 -E / -E	Riproduzione di un file registrato in modalità DUAL MONO o DUAL ST o monitoraggio in queste modalità
1-2 3-4	Riproduzione di un file registrato in modalità 4CH o monitoraggio in questa modalità

10 Visualizzazione della posizione di riproduzione

La posizione di riproduzione attuale è indicata da una barra.

11 Nome del file

Mostra il nome del file in riproduzione se non ci sono file registrati in modalità di registrazione su 4 canali o dual. In questi casi, viene visualizzato il nome del progetto.

12 Tempo rimanente

Qui viene mostrato il tempo rimanente (ore: minuti: secondi) del file corrente.

13 Stato dell'allineamento del livello

LVL.A: Funzione di allineamento del livello spenta

LVL.A: Funzione di allineamento del livello accesa

14 Stato dell'equalizzatore in riproduzione

EQ: Equalizzatore in riproduzione spento

EQ: Equalizzatore in riproduzione acceso

15 Valore di picco in decibel (dB)

Il livello massimo che si verifica in un periodo di tempo prefissato viene visualizzato in modo digitale.

Preparativi

Alimentare l'unità

■ Uso delle batterie AA

1. Rimuovere il coperchio del vano batteria sul retro dell'unità.
2. Installare 4 batterie AA nel vano con i simboli \oplus e \ominus come mostrato nel vano.
3. Chiudere il coperchio del vano batteria.

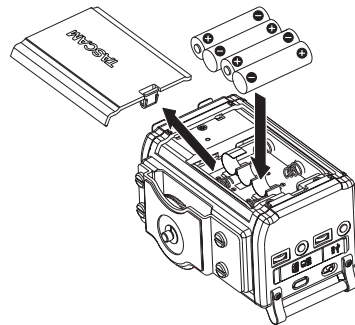

- Usare la voce BATTERY TYPE per impostare il tipo di batterie AA che si sta usando. Questa impostazione viene usata per mostrare la quantità di carica residua della batteria e per determinare se l'unità ha una sufficiente alimentazione per il funzionamento normale (per impostazione predefinita, è impostato su ALKAL per le batterie alcaline.)

Avvio dell'unità

Per avviare l'unità, tenere premuto il pulsante P/I fino a visualizzare sul display "TASCAM DR-60DMKII" (schermata di avvio).

La schermata principale viene visualizzata dopo l'avvio dell'unità.



Impostare l'orologio interno

Quando l'unità viene avviata per la prima volta (o quando l'orologio interno viene azzerato dopo essere stato lasciato inutilizzato senza batterie), appare la schermata DATE/TIME prima della schermata di avvio per consentire di impostare la data e l'ora.



Spegnimento (mettere l'unità in standby)

Tenere premuto il pulsante **⏻/I** fino a visualizzare "LINEAR PCM RECORDER".

L'alimentazione viene interrotta dopo che l'unità completa il suo processo di spegnimento (standby).

Inserimento della card SD

4. Aprire il coperchio dell'apertura della card SD/porta USB sul lato destro dell'unità.
5. Inserire la card SD nell'apertura, come mostrato nella figura seguente fino a quando non si aggancia.

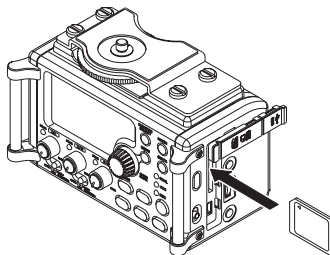

NOTA

Un elenco di chiavette card SD testate per lavorare con questa unità è disponibile sul nostro sito web.

Si prega di accedere alla pagina del prodotto di questo prodotto dal Sito TEAC Global (<http://teac-global.com>) per trovare l'elenco oppure contattare il servizio di assistenza clienti TASCAM.

Collegamento e fissaggio a una fotocamera

Per poter mandare il suono di questa unità ad una fotocamera DSLR e monitorare il suono di una fotocamera con questa unità, è necessario connettere due cavi da 3,5 mm con minipresa stereo disponibili in commercio.

1. Se si desidera registrare l'audio da questa unità a una fotocamera, collegare la presa **CAMERA OUT (LOW)** sul lato sinistro di questa unità all'ingresso per microfono esterno della fotocamera. Se si desidera l'audio dalla fotocamera e monitorarlo con questa unità, collegare la presa **CAMERA IN** sul lato sinistro di questa unità alla presa di uscita audio della fotocamera.

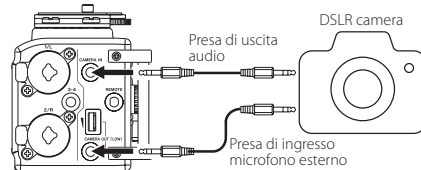

NOTA

- *Se l'uscita non è abbastanza forte anche quando il volume CAMERA OUT (LOW) è impostato più alto possibile, collegarlo alla presa CAMERA OUT (HIGH)/LINE OUT e usare il volume CAMERA OUT (HIGH)/LINE OUT per regolare il livello di uscita.*
 - *Fare riferimento al manuale di istruzioni della fotocamera per informazioni sul connettore della fotocamera.*
2. Usare il controllo di volume **CAMERA OUT (LOW)** sul lato sinistro dell'unità per regolare il livello di uscita della fotocamera.
 3. Per montare la fotocamera su questa unità, usare la vite di attacco della fotocamera sulla parte superiore dell'unità.

Collegare monitor e cuffie

Per ascoltare con le cuffie, collegarle alla presa **PHONES**.

Per ascoltare con un sistema di monitoraggio esterno (monitor attivi o altoparlanti più un amplificatore), collegarlo alla presa **CAMERA OUT (HIGH)/LINE OUT**.

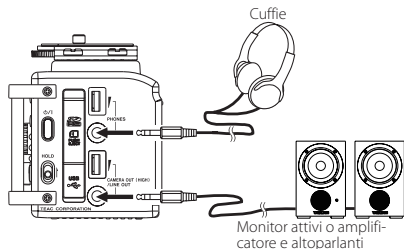

Procedure operative di base

1. Premere il pulsante **MENU** aprire la schermata **MENU**.

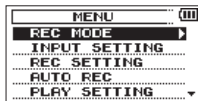

2. Ruotare il selettore **DATA** per selezionare (evidenziare) una voce di menu e premere il selettore **DATA** o il pulsante **▶▶** per passare alle varie schermate di impostazione.
3. Ruotare il selettore **DATA** per selezionare (evidenziare) una voce di menu da impostare.
4. Premere il selettore **DATA** o il pulsante **▶▶** per spostare il cursore ed evidenziare il valore dell'impostazione.
5. Ruotare il selettore **DATA** per cambiare l'impostazione.
6. Premere il selettore **DATA** o il pulsante **◀◀** per impostare una voce differente nello stesso menu.
Ciò consente di selezionare una nuova voce. Ruotare nuovamente il selettore **DATA** per selezionare una voce da impostare.
7. Ripetere i passaggi da 3 a 6 come necessario per impostare ogni voce.
8. Per aprire la schermata **MENU** (o la schermata del sottomenu **OTHERS**), premere il pulsante **MENU**. Per tornare alla schermata principale, premete il pulsante **Stop** (■) [**HOME**].

Struttura del menu

MENU

REC MODE	Effettuare impostazioni di registrazione
INPUT SETTING	Effettuare impostazioni di ingresso
REC SETTING	Effettuare impostazioni di registrazione
AUTO REC	Impostare la funzione di registrazione automatica
PLAY SETTING	Effettuare impostazioni di riproduzione
BROWSE	Lavorare con file e cartelle sulla card SD
OTHERS	Aprire il sottomenu OTHERS
INFORMATION	Visualizzare informazioni
FILE NAME	Effettuare impostazioni di nome del file
DATE/TIME	Impostare la data e l'ora
SYSTEM	Effettuare impostazioni di sistema

Registrazione

Schermata di registrazione

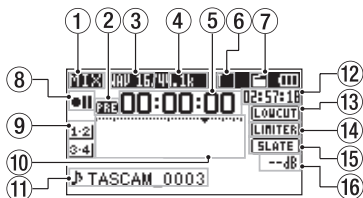

① Modalità di monitoraggio

Qui viene mostrato il tipo di audio monitorato.

Indicatore	Significato
MIX	Mix dei canali 1-4 o file principale in modalità di registrazione duale
SUB	File secondario della registrazione duale.
1+2	Mix dei canali 1-2
3+4	Mix dei canali 3-4
CAM	Ingresso audio della presa CAMERA IN
CH1	Ingresso audio canale 1
1-M	Canale sinistro del file principale in modalità di registrazione duale
1-S	Canale sinistro del file secondario in modalità di registrazione duale
CH2	Ingresso audio canale 2

Indicatore	Significato
2-M	Canale destro del file principale in modalità di registrazione duale
2-S	Canale destro del file secondario in modalità di registrazione duale
CH3	Ingresso audio canale 3
3-M	Canale sinistro del file principale in modalità di registrazione duale
3-S	Canale sinistro del file secondario in modalità di registrazione duale
CH4	Ingresso audio canale 4
4-M	Canale destro del file principale in modalità di registrazione duale
4-S	Canale destro del file secondario in modalità di registrazione duale

② Stato della funzione di preregistrazione o di registrazione automatica

PRE appare quando la funzione di preregistrazione è attiva e durante l'attesa di registrazione.

AUTO appare quando la funzione di registrazione automatica è attiva e durante la registrazione.

③ Formato di registrazione

Qui appare il formato del file di registrazione.
WAV16, WAV24, BWF16 o BWF24

④ Frequenza di campionamento della registrazione

Qui appare la frequenza di campionamento del file in registrazione.

44.1 kHz, 48 kHz o 96 kHz

⑤ Tempo di registrazione trascorso

Il tempo di registrazione trascorso del file viene visualizzato in ore: minuti: secondi.

⑥ Numero di canali di registrazione

Qui appare il numero di canali di registrazione del file.

ST o MONO



⑦ Stato della funzione Auto Tone

Nessuna icona Auto Tone spento

 Auto Tone acceso

⑧ Stato operativo del registratore

Questa icona mostra lo stato operativo del registratore.

Indicatore	Significato
	Attesa di registrazione o registrazione in pausa
	Registrazione
	Registrazione con self-timer attivato

⑨ Sorgente di ingresso

Questa icona mostra la sorgente di ingresso.

Indicatori (esempi)	Significato
<u>CH1</u> / <u>CH2</u> / <u>CH3</u> / <u>CH4</u>	Modalità di registrazione mono della sorgente di ingresso
<u>1-2</u> / <u>3-4</u>	Modalità di registrazione stereo della sorgente di ingresso

CH1 1-2 -6 / -6	Modalità di registrazione duale della sorgente di ingresso e impostazione del guadagno per la seconda registrazione (da 0 a -12)
1-2 3-4	Modalità di registrazione su 4 canali della sorgente di ingresso

10 Misuratori del livello di registrazione

Questi mostrano i livelli di ingresso audio.

11 Nome del file

Qui appare il nome del file che viene automaticamente assegnato a un file in registrazione.

12 Tempo di registrazione rimanente

Il tempo di registrazione residuo sulla card SD viene visualizzato in ore: minuti: secondi in base alla modalità di registrazione, frequenza di campionamento e impostazioni del formato di registrazione.

13 Stato del filtro Low-Cut

LOWCUT: Filtro Low-Cut spento

LOWCUT: Filtro Low-Cut acceso

14 Stato della funzione Limiter

LIMITER: Limiter spento

LIMITER: Limiter acceso

15 Impostazione del pulsante SLATE

SLATE: Pulsante SLATE disabilitato

SLATE: Pulsante SLATE abilitato

16 Valore di picco in decibel (dB)

I valori di picco del livello di ingresso vengono visualizzati in modo digitale.

Sull'attesa di registrazione

Questa unità dispone di una funzione di attesa di registrazione simile a quella di un registratore professionale. In attesa di registrazione è possibile regolare il livello di ingresso, per esempio, e quindi avviare la registrazione rapidamente.

In attesa di registrazione appare l'indicatore **REC** lampeggiante e la schermata di registrazione.

Struttura del menu

È possibile effettuare varie impostazioni con la voce **REC SETTING** nella schermata **MENU**.

REC SETTING	
FORMAT	Impostare il formato di file BWF: 16/24-bit, WAV: 16/24-bit
SAMPLE	Impostare la frequenza di campionamento 44.1 kHz, 48 kHz, 96 kHz
SIZE	Impostare la dimensione massima del file 64MB, 128MB, 256MB, 512MB, 1GB, 2GB
SELF TMR	Impostare la funzione self-timer OFF, 2sec, 10sec
MONITOR	Attivazione del monitoraggio OFF, ON

Regolare il livello di ingresso

1. Premere il pulsante **MENU** per aprire la schermata **MENU**.
2. Ruotare il selettore **DATA** per selezionare **INPUT SETTING**, e premere il selettore **DATA** o **▶▶** per aprire la schermata **INPUT SETTING**.
La schermata **INPUT SETTING** appare.
3. Ruotare il selettore **DATA** per impostare **GAIN** per ogni canale e premere il selettore **DATA** o il pulsante **▶▶**.

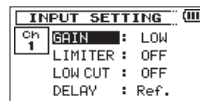

Schermata Ch1 INPUT SETTING

4. Ruotare il selettore **DATA** per impostare il guadagno di ingresso del microfono.
Opzioni: MUTE, LOW (valore di default), MID, HIGH, HI+PLUS
5. Al termine delle impostazioni, premere il pulsante **Stop** (■) [**HOME**] per tornare alla pagina principale.
6. Premere il pulsante **Record** (●) per avviare la registrazione in standby. L'indicatore di registrazione lampeggia in rosso e viene visualizzata la schermata di registrazione.

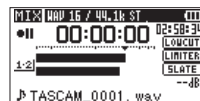

7. Usare le manopole **1/L**, **2/R** e **3-4** sul frontale dell'unità per regolare i livelli di ingresso.

Se i livelli di ingresso sono troppo alti, gli indicatori di picco a sinistra delle manopole **1/L**, **2/R** e **3-4** si accendono in rosso.

Un segno ▼ è previsto a -12 dB sui misuratori di livello. Impostare il livello di ingresso in modo che le barre dell'indicatore si muovano in prossimità di questo segno senza che l'indicatore **PEAK** delle manopole **1/L**, **2/R** e **3-4** si accenda in rosso quando sono presenti i suoni più forti.

- Al termine delle impostazioni, premere il pulsante **Stop** (■) [**HOME**] per uscire dalla modalità attesa di registrazione.

Uso del limitatore

Quando il limitatore è attivo, il guadagno all'ingresso microfonico viene regolato automaticamente in base al livello di ingresso in modo che non si verifichi la distorsione anche con i suoni più forti durante la registrazione.

- Premere il pulsante **MENU** per aprire la schermata **MENU**.
- Ruotare il selettore **DATA** per selezionare **INPUT SETTING**, e premere il selettore **DATA** o il pulsante ►► per aprire la schermata **INPUT SETTING**.
La schermata **INPUT SETTING** appare.
- Ruotare il selettore **DATA** per selezionare **LIMITER** per un canale e premere il selettore **DATA** o il pulsante ►►.

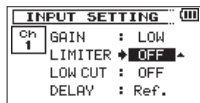

Schermata Ch1 INPUT SETTING

- Ruotare il selettore **DATA** per impostare il limitatore per l'ingresso microfonico.

Opzioni	Significato
OFF (valore di default)	Limitatore spento
MONO	Limitatore solo sul canale selezionato
LINK	Limitatore per entrambi i canali selezionati e collegati

- Al termine delle impostazioni, premere il pulsante **Stop** (■) [**HOME**] per tornare alla pagina principale.

Uso del filtro Low-Cut

Usare il filtro Low-Cut se si vuole tagliare il rumore e altri suoni a bassa frequenza. Questa funzione può essere utilizzata per ridurre il rumore di aria condizionata e del vento, per esempio.

- Premere il pulsante **MENU** per aprire la schermata **MENU**.
- Ruotare il selettore **DATA** per selezionare **INPUT SETTING** e premere il selettore **DATA** o ►► per aprire la schermata **INPUT SETTING**.
La schermata **INPUT SETTING** appare.
- Ruotare il selettore **DATA** per selezionare **LOW CUT** per un canale e premere il selettore **DATA** o il pulsante ►►.

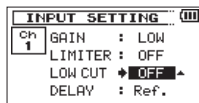

Schermata Ch1 INPUT SETTING

- Ruotare il selettore **DATA** per selezionare la frequenza di taglio del filtro passa basso dell'ingresso microfonico.
Opzioni: OFF (valore di default), 40Hz, 80Hz, 120Hz
- Al termine delle impostazioni, premere il pulsante **Stop** (■) [**HOME**] per tornare alla pagina principale.

Panoramica delle modalità di registrazione

Questo registratore dispone di cinque modalità di registrazione. Usare la voce **REC MODE** della schermata **REC MODE** per impostare la modalità di registrazione. Le impostazioni disponibili sono diverse per ciascuna modalità di registrazione.

Modalità MONO

Questa è una modalità di registrazione mono.

Modalità STEREO (valore di default)

Questa è una modalità di registrazione stereo di due canali indipendenti destro e sinistro.

Modalità DUAL MONO

Questa modalità usa una sorgente di ingresso per creare file a due diversi livelli di ingresso (impostata nella schermata **INPUT SETTING**). Verranno registrati due file mono.

Modalità DUAL ST

Questa modalità usa una sorgente di ingresso per creare file a due diversi livelli di ingresso (impostata nella schermata **INPUT SETTING**). Verranno registrati due file stereo.

Modalità 4CH

Questa modalità registra 4 ingressi esterni in due coppie di due file stereo. Verranno registrati due file stereo.

Registrazione (registrazione MONO/STEREO)

■ Effettuare le impostazioni di registrazione

1. Premere il pulsante **MENU** per aprire la schermata MENU.
2. Ruotare il selettore **DATA** per selezionare REC MODE e premere il selettore **DATA** o ►► per aprire la schermata REC MODE. La schermata REC MODE appare.
3. Ruotare il selettore **DATA** per selezionare REC MODE, e premere il selettore **DATA** o ►►.
4. Ruotare il selettore **DATA** per impostare MONO o STEREO (valore di default: STEREO).

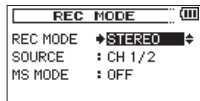

5. Premere il selettore **DATA** o il pulsante ◀◀ per selezionare l'altra voce.
6. Ruotare il selettore **DATA** per selezionare SOURCE e premere il selettore **DATA** o il pulsante ►►.
7. Ruotare il selettore **DATA** per selezionare la sorgente di ingresso.

REC MODE	SOURCE (opzioni)	Significato
MONO	CH1	Registrazione canale 1 mono
	CH2	Registrazione canale 2 mono
	CH3	Registrazione canale 3 mono
	CH4	Registrazione canale 4 mono
STEREO	CH1/2	Registrazione canale 1 e 2 stereo
	CH3/4	Registrazione canale 3 e 4 stereo

8. Premere il selettore **DATA** o il pulsante ◀◀ per selezionare l'altra voce.
9. Se REC MODE è impostato su STEREO, è anche possibile impostare la decodifica microfonica MS.
Per usare un microfono mid-side, ruotare il selettore **DATA** per selezionare MS MODE e premere il selettore **DATA** o il pulsante ►►.
10. Ruotare il selettore **DATA** per impostare la modalità di decodifica quando si usa un microfono mid-side.

Opzioni	Significato
OFF	Registra in modalità stereo normale.
REC	Uso della decodifica durante la registrazione. La riproduzione viene effettuata senza decodifica.

Opzioni	Significato
MONITOR	Registra l'uscita del microfono mid-side senza decodifica per la decodifica successiva. Usare questa modalità per il monitoraggio durante la registrazione con un microfono mid-side. Usare questa anche quando si riproduce il file in mid-side che è stato registrato senza decodifica.

11. Al termine delle impostazioni, premere il pulsante **Stop** (■) [HOME] per tornare alla pagina principale.

■ Impostare dove salvare il file

1. Premere il pulsante **MENU** per aprire la schermata MENU.
2. Ruotare il selettore **DATA** per selezionare BROWSE e premere il selettore **DATA** o il pulsante ►►. La schermata BROWSE appare.
3. Selezionare (evidenziare) la cartella in cui si desidera salvare il file registrato nella schermata BROWSE e premere **QUICK** per aprire la menu a comparsa Quick.
4. Ruotare il selettore **DATA** per selezionare (evidenziare) SELECT e premere il selettore **DATA**.
5. Questo imposta la cartella selezionata come la cartella in cui i file registrati vengono salvati e la schermata principale si riapre.

■ Avvio della registrazione

1. Premere il pulsante **record** (●) per avviare l'attesa di registrazione.

La schermata mostra il nome del file di registrazione, la sorgente di ingresso, il tipo di file di registrazione audio e la frequenza di campionamento. Si prega di confermare se le impostazioni sono corrette prima di iniziare la registrazione.

2. Per avviare la registrazione, premere ancora il pulsante **record** (●).



Quando inizia la registrazione, l'indicatore **REC** si accende stabilmente e il display mostra il tempo trascorso e il tempo di registrazione rimanente.

3. Premere il pulsante **stop** (■) [HOME] per terminare la registrazione e creare il file audio. Per mettere in pausa la registrazione, premere il pulsante **record** (●). Premere di nuovo il pulsante **record** (●) o **play** (▶) per riavviare la registrazione nello stesso file.

Se si preme il pulsante **stop** (■) [HOME] dopo la pausa, viene creato un file audio fino al momento in cui è stata messa in pausa la registrazione.

Riproduzione

Regolazione del volume di riproduzione

Usare i controlli di volume **PHONES** e **CAMERA OUT (HIGH)/LINE OUT** per regolare l'uscita dei livelli dalle prese **PHONES** e **CAMERA OUT (HIGH)/LINE OUT**.

Riproduzione

Quando la schermata principale è aperta e la riproduzione è ferma, premere il pulsante **play** (▶) per avviare la riproduzione.

■ Mettere in pausa

Quando la schermata principale è aperta e un file è in riproduzione, premere il pulsante **Stop** (■) [HOME] per mettere in pausa nella posizione corrente.

■ Mettere in stop

Quando la schermata principale è aperta e un file è in riproduzione, premere il pulsante **Stop** (■) [HOME] per mettere in pausa e premere il pulsante **Stop** (■) [HOME] per tornare all'inizio del file.

■ Riavvolgimento e avanzamento veloce (ricerca)

Quando la schermata principale è aperta e un file è in riproduzione o fermo, tenere premuto il pulsante **◀◀** o **▶▶** per riavvolgere o avanzare velocemente e ricercare nel file in riproduzione.

■ Modifica della posizione di riproduzione

Quando la schermata principale è aperta e la riproduzione è ferma o in pausa, ruotare il selettore **DATA** per modificare la posizione di riproduzione.

La riproduzione viene messa in pausa dopo che la posizione viene modificata.

Selezione dei file per la riproduzione (salto)

Quando la schermata principale è aperta, premere i pulsanti **◀◀** e **▶▶** per selezionare il file da riprodurre.

Se si preme il pulsante **◀◀** quando la posizione di riproduzione si trova in mezzo a un file, si ritorna all'inizio del file. Se si preme il pulsante **◀◀** quando ci si trova all'inizio di un file, la posizione di riproduzione salta all'inizio del file precedente.

Se si preme il pulsante **▶▶** quando ci si trova all'inizio o in mezzo a un file, la posizione di riproduzione salta all'inizio del file successivo.

Struttura del menu

È possibile effettuare varie impostazioni con la voce **PLAY SETTING** nella schermata **MENU**.

PLAY SETTING

AREA	Imposta l'area di selezione dei file ALL FILES, FOLDER
REPEAT	Imposta la modalità di ripetizione CONTINUOUS, SINGLE, 1 REPEAT, ALL REPEAT
JUMPBACK	Imposta la riproduzione Jump-Back OFF, 1-10sec, 20sec, 30sec

Operazioni Quick

Panoramica del pulsante QUICK

Il pulsante **QUICK** fornisce un comodo accesso a varie funzioni a seconda della situazione.

Schermata	Stato	Contenuti del menu QUICK
Schermata principale	Stop/ Pausa	Eliminazione/divisione del file, livello di allineamento, riproduzione EQ e guadagno di ingresso del microfono
	Riproduzione	Livello align, riproduzione EQ e guadagno di ingresso del microfono
	Attesa di registrazione / registrazione	Guadagno in ingresso del microfono
Schermata BROWSE		Operazioni per il file selezionato della cartella
Schermata MENU , Schermata OTHERS , Schermate di altre impostazioni		Nessuna funzione
Schermata MIXER		Guadagno in ingresso del microfono

Collegamento a un computer

È possibile trasferire i file audio della card SD dell'unità a un computer, così come trasferire i file audio dal computer alla card SD dell'unità.

Collegamento a un computer tramite USB

1. Usare il cavo USB incluso per collegare l'unità a un computer. Se l'alimentazione è spenta, accenderla.
2. Nella schermata **USB SELECT**, selezionare **STORAGE** e premere il pulsante ► per collegare l'unità al computer. Apparirà sul display "USB connected".
3. Questa unità viene visualizzata sullo schermo del computer come volume esterno denominato "DR-60DMK2".

Scambio di file con un computer

Fare clic sul drive "DR-60DMK2" sullo schermo del computer per visualizzare le cartelle "MUSIC" e "UTILITY".

Per trasferire i file sul computer, aprire la cartella "MUSIC" e trascinare i file desiderati nelle destinazioni scelte.

Per trasferire i file dal computer, trascinare e rilasciare i file audio desiderati nella cartella "MUSIC".

Disconnessione da un computer

Prima di scollegare il cavo USB, seguire la procedura corretta nel computer per smontare il DR-60DMKII (come un disco esterno). L'alimentazione si spegne (mette in standby) dopo aver scollegato il cavo USB.

Consultare il manuale operativo del computer per le istruzioni su come smontare un drive esterno.

Impostazioni e informazioni

Impostazioni di sistema

Usare il menu **SYSTEM** per effettuare varie impostazioni per utilizzare l'unità in base alle necessità. È anche possibile inizializzare le impostazioni e formattare le card SD.

1. Selezionare **MENU** → **OTHERS** → **SYSTEM** e premere il pulsante ►.
2. Effettuare le impostazioni necessarie utilizzando le varie funzioni.

Riferimento rapido per utilizzare le varie funzioni

- I nomi dei pulsanti vengono visualizzati così: **MENU**.
- Le istruzioni sono abbreviate. Per esempio, nella schermata principale, premere il pulsante **MENU** selezionare il menu **REC SETTING** e quindi selezionare la voce **PRE REC** diventa: Schermata principale → **MENU** → **REC SETTING** → **PRE REC**.
- Non tutti i passaggi sono forniti per operazioni complesse. Per le procedure dettagliate, consultare il manuale di riferimento.

Categoria	Azione desiderata	Nome funzione	Procedure, pulsanti utilizzati e spiegazione
Funzioni di base	Tornare alla schermata principale		stop (■) [HOME] Tornare alla schermata principale, se non si è sicuri su come procedere.
	Registrare		Schermata principale → record (●) → record (●) La registrazione verrà avviata utilizzando le impostazioni correnti.
	Riprodurre una registrazione		Schermata principale → play (▶) Riprodurre il file indicato (selezionato).
	Regolare il volume di riproduzione		PHONES volume, CAMERA OUT (HIGH)/LINE OUT volume Regolare il volume delle cuffie, altoparlanti, ecc
	Selezionare un file per la riproduzione		Schermata principale → ◀◀ and ▶▶ Se vi sono molti file, utilizzando la funzione browse potrebbe essere più conveniente.
Registrazione	Modificare il formato di file		Schermata principale → MENU → REC SETTING → FORMAT Impostare il formato del file di registrazione BWF, WAV, ecc
	Uso del filtro Low-Cut	Filtro Low-Cut	Schermata principale → MENU → INPUT SETTING → LOW CUT Questa funzione rimuove il rumore e altri suoni a basse frequenze. Impostare la frequenza di taglio.
	Impostare il guadagno di ingresso		Schermata principale → MENU → INPUT SETTING → GAIN Impostare il guadagno di ingresso.
	Regolare il livello di ingresso manualmente		Schermata principale → RECORD → 1/L, 2/R, 3-4 Guardare i misuratori e impostare il livello di registrazione in modo che non oltrepassi il picco.
	Regolare automaticamente il livello di ingresso	Limiter	Schermata principale → MENU → INPUT SETTING → LIMITER Questa funzione comprime i suoni forti per evitare sovraccarichi e non cambia il livello di registrazione.
Altre funzioni di registrazione	Aggiungere un marcatore durante la registrazione	Mark	Schermata di registrazione → DATA Questa funzione aggiunge un marcatore che può essere utilizzato come indice durante la riproduzione.
	Creare un nuovo file manualmente in registrazione	Incremento traccia manuale	Schermata di registrazione → ▶▶ Questa funzione crea un nuovo file senza interrompere la registrazione quando il brano cambia.

Categoria	Azione desiderata	Nome funzione	Procedure, pulsanti utilizzati e spiegazione
Altre funzioni di registrazione	Impostare la divisione automatica dei file	Incremento automatico traccia	Schermata principale → MENU → REC SETTING → SIZE Creare automaticamente un nuovo file quando viene raggiunta la dimensione impostata.
	Avviare la registrazione attimo prima di premere RECORD	Pre-registrazione	Schermata principale → MENU → REC SETTING → PRE REC Quando l'unità è in attesa di registrazione, questa funzione consente all'unità di registrare alcuni secondi prima che venga premuto il pulsante di registrazione.
	Ritardare l'inizio della registrazione	Ritardo della registrazione	Schermata principale → MENU → REC SETTING → REC DELAY Utilizzare questa funzione per ritardare l'inizio della registrazione per circa 0,3 secondi dopo che record (●) viene premuto (il tempo di ritardo è fisso).
	Utilizzare il self-timer per registrare	Self-timer	Schermata principale → MENU → REC SETTING → SELF TMR Questa funzione è utile quando si desidera registrare la propria performance.
	Aggiungere un tono Slate		Durante la registrazione → SLATE È possibile aggiungere toni Slate quando i file vengono registrati.
Altre funzioni di riproduzione	Abilitare la riproduzione ripetuta	Ripetizione della riproduzione	Schermata principale → MENU → PLAY SETTING → REPEAT Questa funzione consente di ripetere la riproduzione di un file specifico.
	Usare l'equalizzatore in riproduzione	Equalizzatore in riproduzione	Schermata principale → QUICK → PLAY EQ Questa funzione consente di aumentare o diminuire il livello delle frequenze alte o basse durante la riproduzione per migliorare la qualità del suono.
	Tornare indietro di alcuni secondi e riprodurre di nuovo quella parte	Riproduzione Jump-back	Durante la riproduzione → play (▶) Durante la riproduzione, consente di tornare indietro e riprodurre di nuovo pochi secondi precedenti.
	Modificare le impostazioni di riproduzione Jump-Back	Riproduzione Jump-back	Schermata principale → MENU → PLAY SETTING → JUMPBACK È possibile impostare il numero di secondi per tornare indietro con la funzione Jump-Back.
	Livellare il volume durante la riproduzione	Allineamento del livello	Schermata principale → QUICK → LEVEL ALIGN Questa funzione rende le registrazioni livellate regolando il volume di riproduzione in base al volume durante la riproduzione.
	Impostare il file per l'area di riproduzione		Schermata principale → MENU → PLAY SETTING → AREA È possibile selezionare una cartella o una playlist come area di riproduzione da cui scegliere i file.
Operazioni sui file	Controllare le informazioni sul file		Schermata principale → MENU → BROWSE → DATA → QUICK → INFO Utilizzare questa funzione per verificare la data di registrazione e le dimensioni del file, per esempio.
	Cancellare un file		Schermata principale → MENU → BROWSE → DATA → QUICK → DELETE È possibile eliminare i file non necessari.
	Cancellare un file		Schermata principale → QUICK → DELETE È possibile eliminare i file non necessari.

Categoria	Azione desiderata	Nome funzione	Procedure, pulsanti utilizzati e spiegazione
Operazioni sui file	Eliminare tutti i file in una cartella, allo stesso tempo		Schermata principale → MENU → BROWSE → DATA → QUICK → ALL DEL È possibile eliminare tutti i file in una cartella allo stesso tempo.
	Divide a file	Dividere	Schermata principale → QUICK → DIVIDE Usare questa funzione per dividere un file in due file.
Impostazioni dell'unità	Impostare la data e l'ora		Schermata principale → MENU → OTHERS → DATE/TIME Utilizzare questa funzione per impostare l'orologio interno, che viene utilizzato per le date di registrazione scritte nei nomi dei file, per esempio.
	Attivare l'alimentazione plug-in		Schermata principale → MENU → SYSTEM → PLUGIN POWER Utilizzare questa impostazione quando un microfono collegato alla presa 3 o 4 che richiede alimentazione plug-in.
	Controllare le informazioni circa l'unità e la card.		Schermata principale → MENU → OTHERS → INFORMATION Utilizzare questa funzione per controllare la versione del firmware dell'unità e la quantità di spazio rimanente sulla card, per esempio.
	Cambiare l'impostazione automatica di risparmio energetico	Risparmio energetico automatico	Schermata principale → MENU → OTHERS → SYSTEM → AUTO PWR SAVE Questa funzione spegne automaticamente l'unità quando non viene utilizzata per un certo tempo.
	Cambiare l'impostazione della retroilluminazione		Schermata principale → MENU → OTHERS → SYSTEM → BACKLIGHT Utilizzare questa funzione per modificare l'impostazione di retroilluminazione del display.
	Regolare il contrasto del display		Schermata principale → MENU → OTHERS → SYSTEM → CONTRAST Utilizzare questa funzione per impostare il contrasto dei caratteri sul display.
	Impostare il tipo di batteria		Schermata principale → MENU → OTHERS → SYSTEM → BATTERY TYPE Selezionare il tipo di batteria. Questa impostazione influisce sulla precisione dell'indicazione di carica.
	Impostare la tensione di alimentazione Phantom		Schermata principale → MENU → OTHERS → SYSTEM → PHANTOM VOLT
	Ripristinare l'unità alle impostazioni predefinite	Inizializzare	Schermata principale → MENU → OTHERS → SYSTEM → INITIALIZE Utilizzare questa funzione per ripristinare tutte le impostazioni ai valori di fabbrica.
	Formattare rapidamente una card SD	Formattazione rapida	Schermata principale → MENU → OTHERS → SYSTEM → QUICK FORMAT Utilizzare questa funzione per formattare le card. Di solito si dovrebbe usare questa funzione.
	Formattare completamente una card SD	Formattazione completa	Schermata principale → MENU → OTHERS → SYSTEM → FULL FORMAT Utilizzare questa funzione solo quando si desidera cancellare completamente i dati su una card.
	Impostare il formato del nome file		Schermata principale → MENU → OTHERS → FILE NAME È possibile modificare i caratteri utilizzati nei nomi dei file che vengono assegnati automaticamente.

Messaggi

Di seguito viene riportato un elenco dei messaggi che possono apparire sul DR-60DMKII in determinate condizioni. Fare riferimento a questa lista se uno di questi messaggi appare e si vuole verificarne il significato o ottenere una risposta adeguata. Se questi messaggi di errore continuano ad apparire frequentemente, si prega di contattare il negozio dove è stata acquistata l'unità o il servizio di assistenza clienti TASCAM.

Messaggio	Significato e risposta
Battery Empty	La batteria è quasi scarica. Sostituire le batterie AA.
Can't Divide	La posizione selezionata per dividere non è corretta (troppo vicino all'inizio o alla fine di un file).
Card Error	La card SD non può essere gestita in modo corretto. Sostituire la card SD.
Card Full	La card SD non ha capacità residua. Cancellare i file non necessari o spostarli sul computer per fare spazio.
Dup File Name	La funzione DIVIDE crea un nome del file uguale a quello di un file esistente. La funzione DIVIDE aggiunge "a" o "b" alla fine del nome del file originale. Prima di scegliere la funzione DIVIDE, collegare l'unità a un computer e modificare il nome del file.
File Full	Il numero totale di cartelle e file supera 5000. Cancellare i file non necessari o spostarli sul computer.
File Name ERR	La funzione DIVIDE causa il superamento di 200 caratteri del nome del file. La funzione DIVIDE aggiunge "a" o "b" alla fine del nome del file originale. Prima di scegliere la funzione DIVIDE, collegare l'unità a un computer e modificare il nome del file a meno di 198 caratteri.
File Not Found	Il file o non può essere trovato o potrebbe essere danneggiato. Controllare il file usando un computer.
File Not Found Make Sys File	Il file di sistema è mancante. Questa unità richiede un file di sistema per il funzionamento. Quando appare questo messaggio, premere il selettore DATA per creare automaticamente un file di sistema.
File Protected	Il file è di sola lettura e non può essere cancellato.

Messaggio	Significato e risposta
Invalid SysFile Make Sys File	Il file di sistema necessario per il funzionamento di questa unità non è valido. Quando appare questo messaggio, premere il selettore DATA per creare automaticamente un file di sistema.
Format Error Format CARD	La formattazione FAT della card è anormale o danneggiata. Questo messaggio viene visualizzato anche se si formatta la card tramite un computer collegato via USB e se viene inserita una card nuova nell'unità. Usare sempre il DR-60DMKII per la formattazione FAT delle card da usare. Cambiare la card o premere il selettore DATA quando questo messaggio appare per formattare la card in formato FAT. La formattazione cancella tutti i dati presenti nella card.
Invalid Card Change Card	Si è verificato un problema con la card SD. Cambiare la card SD.
Layer too Deep	Le cartelle possono essere create fino a due livelli. Non è possibile creare una nuova cartella all'interno della cartella corrente.
Max File Size	Il file è più grande della dimensione designata.
MBR Error Init CARD	La card non è formattata correttamente o la formattazione non è corretta. Cambiare la card o premere il selettore DATA quando questo messaggio appare per formattare la card in formato FAT. La formattazione cancella tutti i dati presenti nella card.
No Audio File	DIVIDE non può essere eseguito perché non vi è alcun file audio.
No Card	Nessuna card SD è presente nell'unità. Inserire una card SD registrabile.
No PB File	Non ci sono file riproducibili. Il file potrebbe essere danneggiato.
Non-Supported	Il file audio non è in un formato supportato. Si prega di consultare "9 – Collegamento a un computer" per i formati di file che questa unità può usare.
Switched To Internal Battery	L'alimentazione è passata da alimentazione USB alle batterie interne dell'unità.
Write Timeout	Tempo scaduto per la scrittura nella card SD. Effettuare un backup dei file della card SD su un computer e formattare la card SD.

Se si verifica qualsiasi altro errore, spegnere l'unità e riavviarla.

Risoluzione dei problemi

Se si riscontrano problemi con il funzionamento di questa unità, si prega di provare quanto segue prima di cercare una riparazione. Se queste misure non risolvono il problema, contattare il negozio in cui è stata acquistata l'unità o il servizio di assistenza clienti TASCAM.

■ L'unità non si accende.

- Verificare che le batterie non siano scariche.
- Verificare che le batterie siano installate con la corretta polarità ⊕ / ⊖.
- Verificare che l'alimentatore TASCAM PS-P520E (venduto separatamente) sia saldamente collegato alla presa e all'unità.
- Verificare che il cavo USB (se usato per l'alimentazione dal bus USB) sia collegato saldamente.
- Verificare che il cavo USB (se usato per l'alimentazione dal bus USB) non sia collegato tramite un hub USB.
- Verificare che l'interruttore HOLD non sia impostato nella direzione della freccia.

■ L'unità si spegne automaticamente.

- La funzione automatica di risparmio energetico è attivata? Vedere "Impostazione della funzione automatica di risparmio energetico" in "10 - Impostazioni e informazioni" del Manuale di riferimento.
- Dal momento che quest'unità è conforme alla normativa europea sull'alimentazione in standby (ERP), la funzione automatica di risparmio energetico funziona indipendentemente dal fatto che l'unità venga alimentata da un alimentatore AC o da batterie. Se non si desidera utilizzare la funzione automatica di risparmio energetico, impostarla su "OFF" (l'impostazione predefinita è "30 minuti").

■ L'unità non funziona.

- **Verificare che l'interruttore HOLD non sia impostato nella direzione della freccia.**
- L'unità è collegata a un PC con il cavo USB (appare la scritta "USB connected" sul display)?

■ La card SD non viene riconosciuta.

- Assicurarsi che la card SD sia inserita completamente.

■ La riproduzione non si avvia.

- Se si sta tentando di riprodurre un file WAV, verificare che la frequenza di campionamento sia supportata da questa unità.

■ Nessun suono in uscita.

- Controllare i collegamenti con il sistema di monitoraggio.
- Il volume del sistema di monitoraggio è al minimo?
- L'impostazione del livello di uscita OUTPUT LEVEL dell'unità è al minimo?

■ La registrazione non si avvia.

- Se si utilizza un dispositivo esterno, controllare la connessione di nuovo.
- Controllare di nuovo le impostazioni di ingresso.
- Verificare che il livello di ingresso non sia troppo basso.
- Verificare che la card SD non sia piena.
- Verificare che il numero di file non abbia raggiunto il massimo consentito.

■ Il livello di ingresso è basso.

- Verificare che l'impostazione del livello di ingresso non sia troppo bassa.
- Verificare che il livello di uscita di un dispositivo esterno collegato non sia troppo basso.

■ La sorgente che si cerca di registrare è distorta.

- Il livello di ingresso è impostato troppo alto?

■ La riproduzione suona in modo innaturale.

- Controllare l'impostazione dell'equalizzatore in riproduzione.
- La funzione di allineamento del livello è attiva?

■ Non è possibile eliminare un file.

- Verificare che non si stia cercando di eliminare un file che è stato copiato da un computer dopo essere che è stato protetto da scrittura.

■ I file di questa unità non appaiono sul computer.

- Verificare che l'unità sia collegata al computer tramite la porta USB.
- Verificare che non venga usato un hub USB.
- Verificare che l'unità non sia in registrazione o in modalità attesa di registrazione.

Specifiche

Dati tecnici

Supporti di registrazione

SD card (64MB – 2GB)
SDHC card (4GB – 32GB)

File system

WAV: 44.1/48/96 kHz, 16/24-bit
BWF (Broadcast Wave Format): 44.1/48/96 kHz, 16/24-bit

Numero di canali

4 canali (stereo × 2)

Ingressi e uscite

Connettore 1/L, 2/R (con supporto Phantom power)

Connettore: XLR-3-31, 6,3 mm (1/4") standard TRS

Presse 3-4 (supporto alimentazione plug-in)

Connettore: 3,5 mm (1/8") stereo mini

Presse CAMERA IN

Connettore: 3,5 mm (1/8") stereo mini

Presse CAMERA OUT (LOW)

Connettore: 3,5 mm (1/8") stereo mini

Presse PHONES

Connettore: 3,5 mm (1/8") stereo mini

Presse CAMERA OUT (HIGH)/LINE OUT

Connettore: 3,5 mm (1/8") stereo mini

Presse REMOTE

Connettore: 2,5 mm TRS

Presse USB

Connettore: USB Mini-B Type
Formato: USB 2.0 HIGH SPEED mass storage class

Prestazioni audio

Risposta in frequenza

20-20 kHz +0,5/-2 dB (LINE IN o MIC IN su LINE OUT, Fs44.1k/48 kHz, JEITA)
20-40 kHz +0,5/-3 dB (LINE IN o MIC IN su LINE OUT, Fs96 kHz, JEITA)

Distorsione

0,02% o meno (LINE IN o MIC IN su LINE OUT, Fs44.1k/48k/96 kHz, JEITA)

Rapporto S/N

92 dB o più (LINE IN o MIC IN su LINE OUT, Fs44.1k/48k/96 kHz, JEITA)

Rumore equivalente di ingresso

-120 dBu o più (Nota) JEITA: Conforme JEITA CP-2150

Tempi di registrazione

Formato file (impostazione di registrazione)		Capacità della card SD/SDHC
		4 GB
WAV/BWF 16bit (STEREO)	44.1 kHz	6:44:00
WAV/BWF 24 bit (STEREO)	96 kHz	2:04:00

- I tempi di registrazione riportati qui sopra sono stime. Potrebbero variare a seconda della card SD/SDHC in uso.
- I tempi di registrazione indicati qui sopra non sono tempi di registrazione continua, ma sono piuttosto il tempo totale di registrazione possibile per la card SD/SDHC.
- Se si registra file WAV mono in, il tempo di registrazione massimo sarà il doppio di quello riportato qui sopra.
- Per la registrazione duale e a 4 canali in formato WAV/BWF, i tempi di registrazione sono circa la metà di quelli indicati qui sopra.

Requisiti per il computer collegato

Controllare il sito TEAC Global Site (<http://teac-global.com/>) per le ultime informazioni sui sistemi operativi supportati.

Sistemi operativi supportati

Windows XP, Windows Vista, Windows 7, Windows 8 (incluso 8.1)
Mac OS X 10.2 o più recente

Generali

Alimentazione

Quattro batterie AA (alcaline o Ni-MH)
L'alimentazione dal bus USB di un computer
Alimentatore TASCAM PS-P520E (venduto separatamente)
Pacco batteria esterna per questa unità (TASCAM BP-6AA, venduto separatamente)

Consumo

5,4 W (massimo)

Durata della batteria (funzionamento continuo)

- Quando si usano batterie alcaline (EVOLTA)

Formato	Tempo operativo	Note
Registrazione di file WAV a 2 canali 44.1kHz/16 bit	Circa 4:30	Ingresso selezionato MIC (Phantom non usata)

- Quando si usano batterie Ni-MH (eneloop)

Formato	Tempo operativo	Note
Registrazione di file WAV a 2 canali 44.1kHz/16 bit	Circa 5:00	Ingresso selezionato MIC (Phantom non usata)

- Quando si usano batterie Ni-MH (eneloop pro)

Formato	Tempo operativo	Note
Registrazione di file WAV a 2 canali 44.1kHz/16 bit	Circa 6:00	Ingresso selezionato MIC (Phantom non usata)

Tempo operativo continuo con batterie e un TASCAM BP-6AA (venduto separatamente)

- Quando si usano batterie alcaline (EVOLTA) e TASCAM BP-6AA (EVOLTA)

Formato	Tempo operativo	Note
Registrazione di file WAV a 2 canali 44.1kHz/16 bit	Circa 10:30	Ingresso selezionato MIC (Phantom non usata)

- Quando si usano batterie NiMH (eneloop) e TASCAM BP-6AA (eneloop)

Formato	Tempo operativo	Note
Registrazione di file WAV a 2 canali 44.1kHz/16 bit	Circa 12:00	Ingresso selezionato MIC (Phantom non usata)

- Quando si usano batterie NiMH (eneloop pro) e TASCAM BP-6AA (eneloop pro)

Formato	Tempo operativo	Note
Registrazione di file WAV a 2 canali 44.1kHz/16 bit	Circa 14:30	Ingresso selezionato MIC (Phantom non usata)

NOTA

Quando si utilizza l'alimentazione Phantom, il tempo di funzionamento continuo si riduce a seconda del microfono usato.

Dimensioni (L x A x P)

133 x 93,2 x 78 mm (con l'adattatore superiore fissato)

Peso

510 g (batterie escluse)

Temperatura di esercizio



0°C – 40°C



- Le illustrazioni e le immagini possono differire in parte dal prodotto reale.
- Specifiche e aspetto esterno possono subire modifiche senza preavviso per migliorare il prodotto.
- Le specifiche dettagliate sono disponibili nel manuale di riferimento.







取扱説明書





安全にお使いいただくために

製品を安全に正しくお使いいただき、あなたや他の人々への危害や財産への損害を未然に防止するために、以下の注意事項をよくお読みください。

	警告 以下の内容を見逃して誤った取り扱いをすると、人が死亡または重傷を負う可能性が想定される内容を示しています。
 ACアダプターの電源プラグをコンセントから抜く	<p>万一、異常が起きたら 煙が出たり、変なにおいや音がするときは 機器の内部に異物や水などが入ったときは この機器を落としたり、カバーを破損したときは すぐに機器本体の電源を切り、必ずACアダプターの電源プラグをコンセントから抜いてください。異常状態のまま使用すると、火災・感電の原因となります。</p> <p>お買い上げの販売店またはティアック修理センター（巻末に記載）に修理をご依頼ください。</p>
 禁止	<p>ACアダプターのコードを傷つけない ACアダプターのコードの上に重い物をのせたり、コードを壁や棚との間に挟み込んだり、本機の下敷きしない ACアダプターのコードを加工したり、無理に曲げたり、ねじったり、引っ張ったり、熱器具に近づけて加熱したりしない コードが傷んだまま使用すると火災・感電の原因となります。</p> <p>万一、ACアダプターのコードが破損したら（芯線の露出、断線など）、販売店またはティアック修理センター（巻末に記載）をご依頼ください。</p> <p>別売のACアダプターや電源コードを他の機器に使用しない 故障、火災、感電の原因となります。</p> <p>交流100ボルト以外の電圧で使用しない この機器を使用できるのは日本国内のみです。表示された電源電圧（交流100ボルト）以外の電圧で使用しないでください。また、船舶などの直流（DC）電源には接続しないでください。火災・感電の原因となります。</p> <p>この機器の隙間などから内部に金属類や燃えやすい物などを差し込んだり、落としたりしない 火災・感電の原因となります。</p> <p>航空機の離着陸時には使用しない 航空機の運航の安全に支障を及ぼす恐れがあるため、離着陸時の使用は航空法令により制限されていますので、離着陸時は本機の電源をお切りください。</p>



	警告 以下の内容を見逃して誤った取り扱いをすると、人が死亡または重傷を負う可能性が想定される内容を示しています。
 指示	<p>ACアダプターの電源プラグにほこりをためない ACアダプターの電源プラグとコンセントの間にゴミやほこりが付着すると、火災・感電の原因となります。定期的（年1回くらい）にACアダプターの電源プラグを抜いて、乾いた布でゴミやほこりを取り除いてください。</p>
 分解禁止	<p>この機器のカバーは絶対を外さない カバーを外す、または改造すると、火災・感電の原因となります。内部の点検・修理は販売店またはティアック修理センター（巻末に記載）にご依頼ください。</p> <p>この機器を改造しない 火災・感電の原因となります。</p>



	注意 以下の内容を見逃して誤った取り扱いをすると、人が傷害を負う可能性が想定される内容および物的損害のみの発生が想定される内容を示しています。
 ACアダプターの電源プラグをコンセントから抜く	<p>移動させる場合は、電源をオフ（スタンバイ状態）にし、必ずACアダプターの電源プラグをコンセントから抜き、外部の接続コードを外す コードが傷つき、火災・感電の原因や、引っ掛けてけがの原因になることがあります。</p> <p>旅行などで長期間この機器を使用しないときやお手入れの際は、安全のため必ずACアダプターの電源プラグをコンセントから抜く 通電状態の放置やお手入れは、漏電や感電の原因となることがあります。</p>
 指示	<p>オーディオ機器を接続する場合は、各々の機器の取扱説明書をよく読み、電源を切り、説明にしたがって接続する また、接続は指定のコードを使用する</p>
 指示	<p>電源を入れる前には、音量を最小にする 突然大きな音が出て、聴力障害などの原因となることがあります。また、モニター機器などを破損する原因となることがあります。</p>
 指示	<p>この機器はコンセントの近くに設置し、ACアダプターの電源プラグは簡単に手が届くようにする 異常が起きた場合は、すぐにACアダプターの電源プラグをコンセントから抜いて、完全に電源が切れるようにしてください。</p>
 指示	<p>この機器には、別売の専用ACアダプターや電源コードを使用する それ以外の物を使用すると、故障、火災、感電の原因となります。</p>



	注意 以下の内容を無視して誤った取り扱いをすると、人が傷害を負う可能性が想定される内容および物的損害のみの発生が想定される内容を示しています。
	ぐらついた台の上や傾いた所など不安定な場所に置かない 湿気やほこりの多い場所に置かない。風呂、シャワー室では使用しない 調理台や加湿器のそばなど油煙や湯気が当たる場所に置かない 火災・感電やけがの原因となることがあります。 ACアダプターの電源プラグを抜くときは、ACアダプターの電源コードを引っ張らない コードが傷つき、火災・感電の原因となることがあります。 必ずプラグを持って抜いてください。
	濡れた手でACアダプターの電源プラグを抜き差ししない 感電の原因となることがあります。
	5年に1度は、機器内部の掃除を販売店またはティアック修理センター（巻末に記載）にご相談ください。 内部にほこりがたまったまま、長い間掃除をしないと火災や故障の原因となることがあります。特に、湿気の多くなる梅雨期の前に行うと、より効果的です。なお、掃除費用については、ご相談ください。





電池の取り扱いについて

本機は、電池を使用しています。誤って使用すると、発熱、発火、液漏れなどを避けるため、以下の注意事項を必ず守ってください。

	警告 乾電池に関する警告
	乾電池は絶対に充電しない 破裂、液漏れにより、火災・けがの原因となります。

	警告 電池に関する警告
	電池を入れるときは、極性表示（プラスとマイナスの向き）に注意し、電池ケースに表示されている通りに正しく入れる 間違えると電池の破裂、液漏れにより、火災・けがや周囲を汚損する原因となることがあります。 長時間使用しないときは電池を取り出しておく 液が漏れて火災・けが、周囲を汚損する原因となることがあります。もし液が漏れた場合は、電池ケースに付いた液をよく拭き取ってから新しい電池を入れてください。また、万一漏れた液が身体に付いたときは、水でよく洗い流してください。

	警告 電池に関する警告
	指定以外の電池は使用しない 新しい電池と古い電池、または種類の違う電池を混ぜて使用しない 破裂、液漏れにより、火災・けがや周囲を汚損することがあります。 炎天下の車内や暖房器具のそばなど、温度が高くなるところで保管しない 本体の変形によるショートや発火、故障、電池の劣化の原因となります。

	注意 電池に関する注意
	金属製の小物類と一緒に携帯、保管しない ショートして液漏れや破裂などの原因となることがあります。
	分解しない 電池内の酸性物質により、皮膚や衣服を損傷する恐れがあります。
	保管や廃棄をする場合は、他の電池や金属の物と接触しないようにテープなどで端子を絶縁してください。 使い終わった電池は、電池に記載された廃棄方法、もしくは各市町村の廃棄方法にしたがって捨ててください。

ここに記載されております製品に関する情報、諸データは、あくまで一例を示すものであり、これらに関します第三者の知的財産権、およびその他の権利に対して、権利侵害がないことの保証を示すものではありません。従いまして、上記第三者の知的財産権の侵害の責任、またはこれらの製品の使用により発生する責任につきましては、弊社はその責を負いかねますのでご了承ください。

第三者の著作物は、個人として楽しむなどのほかは、著作権法上権利者に無断で使用できません。装置の適正使用をお願いします。弊社では、お客様による権利侵害行為につき一切の責任を負担致しません。

目次

安全にお使いいただくために.....	127	リミッター機能を設定する.....	138
電池の取り扱いについて.....	128	ローカットフィルターを設定する.....	139
はじめに.....	129	録音モードについて.....	139
本製品の構成.....	129	録音する (MONO / STEREO録音).....	140
設置上の注意.....	130	再生.....	141
結露について.....	130	再生の音量を調節する.....	141
製品のお手入れ.....	130	再生する.....	141
ユーザー登録について.....	130	再生するファイルを選択する (スキップ).....	141
アフターサービス.....	130	メニュー構成.....	141
各部各種の名称.....	131	クイック操作.....	142
フロントパネル.....	131	QUICKボタンの概要.....	142
左サイドパネル.....	131	パソコンと接続する.....	142
右サイドパネル.....	132	パソコンとUSB接続する.....	142
リアパネル.....	132	パソコンへファイルを取り出す、 パソコンからファイルを取り込む.....	142
トップパネル.....	132	パソコンとの接続を解除する.....	142
ボトムパネル.....	132	各種設定および情報表示.....	142
ホーム画面.....	133	環境設定 (SYSTEM).....	142
準備.....	134	こんなことをするには.....	143
電源の準備.....	134	メッセージ.....	146
電源をオンにする.....	134	トラブルシューティング.....	147
内蔵時計の設定.....	134	仕様.....	148
電源をオフ (スタンバイ状態) にする.....	134	定格.....	148
SDカードを挿入する.....	135	入出力.....	148
カメラと接続する/カメラに 取り付ける.....	135	オーディオ性能.....	148
モニター用機器を接続する.....	135	録音時間.....	148
基本的な操作方法.....	136	接続するパソコンの動作条件.....	149
メニュー構成.....	136	一般.....	149
録音.....	136		
録音画面.....	136		
録音待機状態について.....	138		
メニュー構成.....	138		
入力レベルを調節する.....	138		

はじめに

このたびは、TASCAM DR-60DMKIIをお買い上げいただきまして、誠にありがとうございます。ご使用になる前に、この取扱説明書をよくお読みになり、正しい取り扱い方法をご理解いただいた上で、末永くご愛用くださいますようお願い申し上げます。お読みになったあとは、いつでも見られるところに保管してください。取扱説明書 (本書) では、本機の各機能について解説しています。各機能の詳細については、リファレンスマニュアルをご覧ください。また取扱説明書およびリファレンスマニュアルは、TASCAMのウェブサイト (<https://tascam.jp/jp/>) からダウンロードすることができます。

本製品の構成

本製品の構成は、以下の通りです。開梱は本体に損傷を与えないよう慎重に行ってください。梱包箱と梱包材は、後日輸送するときのために保管しておいてください。

付属品が不足している場合や輸送中の損傷が見られる場合は、お買い上げの販売店にお問い合わせください。

- 本体 x1
- USBケーブル x1
- 取扱説明書 (本書、保証書付き) x1

設置上の注意

- 動作保証温度は、摂氏0度～40度です。
- 次のような場所に設置しないでください。音質劣化の原因、または故障の原因となります。

振動の多い場所

窓際などの直射日光が当たる場所

暖房器具のそばなど極端に温度が高い場所

極端に温度が低い場所

湿気が多い場所や風通しが悪い場所

ほこりの多い場所

直接雨などの水が当たる場所

- パワーアンプなど熱を発生する機器の上に本機を置かないでください。
- 本機の近くにパワーアンプなどの大型トランスを持つ機器がある場合にハム（うなり）を誘導することがあります。この場合は、この機器との間隔や方向を変えてください。
- テレビやラジオの近くで本機を動作させるとテレビ画面に色むらが出る、またはラジオから雑音が出ることがあります。この場合は、本機を遠ざけて使用してください。
- 携帯電話などの無線機器を本機の近くで使用すると、着信時や発信時、通話時に本機から雑音が出ることがあります。この場合は、それらの機器を本機から遠ざけるか、もしくは電源を切ってください。

結露について

本機を寒い場所から暖かい場所へ移動したときや、寒い部屋を暖めた直後など、気温が急激に変化すると結露を生じることがあります。結露したときは、約1～2時間放置してから電源を入れてお使いください。

製品のお手入れ

製品の汚れは、柔らかい乾いた布で拭いてください。化学ぞうきん、ベンジン、シンナー、アルコールなどで拭かないでください。表面を傷める、または色落ちさせる原因となります。

ユーザー登録について

TASCAMのウェブサイトにて、オンラインでのユーザー登録をお願いいたします。

<https://tascam.jp/jp/login>

アフターサービス

- この製品には、裏表紙が保証書になっています。大切に保管してください。万が一販売店印の捺印やご購入日の記載が無い場合は、無料修理保証の対象外になりますので、ご購入時のレシートなどご購入店・ご購入日が確認できるものを一緒に保管してください。
- 保証期間はご購入日より1年です。保証期間中は、保証書に記載の無償修理規定によりティアック修理センターが修理いたします。

- 保証期間経過後、または保証書を提示されない場合の修理については、お買い上げの販売店またはティアック修理センター（巻末に記載）にご相談ください。修理によって機能を維持できる場合は、お客様のご要望により有償修理いたします。
- 万一、故障が発生した場合は使用を中止し、お買い上げの販売店またはティアック修理センターまでご連絡ください。修理を依頼される場合は、次の内容をお知らせください。なお、本機の故障、もしくは不具合により発生した付随的損害（録音内容などの補償）の責については、ご容赦ください。本機を使ったシステム内の記録メディアなどの記憶内容を消失した場合の修復に関しては、補償を含めて当社は責任を負いかねます。
 - 型名、型番（DR-60DMKII）
 - 製造番号（Serial No.）
 - 故障の症状（できるだけ詳しく）
 - お買い上げ年月日
 - お買い上げ販売店名
- お問い合わせ先については、巻末をご参照ください。
- 本機を廃棄する場合に必要な収集費などの費用は、お客様のご負担になります。

各部各種の名称

フロントパネル

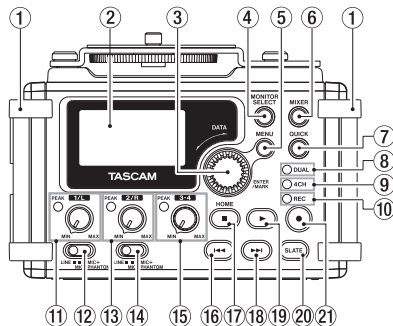

- ① ハンドル
ストラップなどを取り付けます。
- ② ディスプレー
- ③ DATAダイヤル (ENTER/MARK)
各種設定画面での項目の選択や値の変更を行います。
- ④ MONITOR SELECTボタン
- ⑤ MENUボタン
- ⑥ MIXERボタン
- ⑦ QUICKボタン
クイックメニューをポップアップ表示。

- ⑧ DUALインジケータ
デュアル録音モードで録音中に点灯。
- ⑨ 4CHインジケータ
4チャンネル録音モードで録音中に点灯。
- ⑩ RECインジケータ
録音待機中はインジケータが点滅、録音中はインジケータが赤色に点灯。
- ⑪ 1/Lつまみ / PEAKインジケータ
- ⑫ 入力切り換えスイッチ (1/L)
- ⑬ 2/Rつまみ / PEAKインジケータ
- ⑭ 入力切り換えスイッチ (2/R)
- ⑮ 3-4つまみ / PEAKインジケータ
- ⑯ ◀◀ ボタン
- ⑰ 停止(■) [HOME] ボタン
- ⑱ ▶▶ ボタン
- ⑲ 再生(▶) ボタン
- ⑳ SLATEボタン
スレートトーンを録音します。
- ㉑ 録音(●) ボタン

左サイドパネル

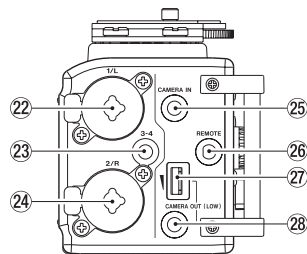

メモ

外部機器のプラグを接続するときや使用中には、プラグに無理な力を加えないください。特に標準→ミニ変換プラグを使う場合は思わぬ力が加わり、機器を破損してしまう恐れがありますのでご注意ください。

- ㉒ 1/L端子 (XLR / TRS)
- ㉓ 3-4端子
(ϕ 3.5mm ステレオミニジャック)
- ㉔ 2/R端子 (XLR / TRS)
- ㉕ CAMERA IN端子
(ϕ 3.5mm ステレオミニジャック)
- ㉖ REMOTE端子
(ϕ 2.5mm TRSジャック)
- ㉗ CAMERA OUT (LOW) ボリューム
- ㉘ CAMERA OUT (LOW) 端子
(ϕ 3.5mm ステレオミニジャック)

右サイドパネル

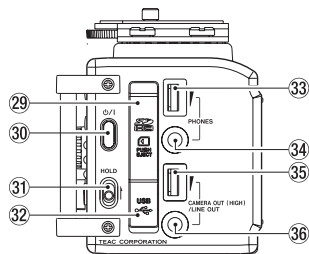

メモ

ヘッドホンや外部機器のプラグを接続するときや使用中には、プラグに無理な力を加えないでください。特に標準→ミニ変換プラグを使う場合は思わぬ力が加わり、機器を破損してしまう恐れがありますのでご注意ください。

- 29 SDカードスロット
- 30 O/I ボタン
- 31 HOLDスイッチ
- 32 USB端子
- 33 PHONESボリューム
- 34 PHONES端子
(ϕ 3.5mm ステレオミニジャック)
- 35 CAMERA OUT (HIGH) /LINE OUT
ボリューム

- 36 CAMERA OUT (HIGH) /LINE OUT端子
(ϕ 3.5mm ステレオミニジャック)

リアパネル

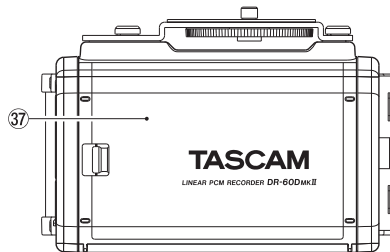

- 37 電池ケース蓋
- 38 電池ケース

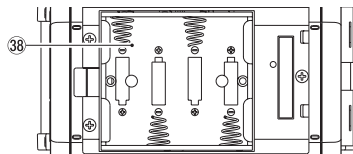

トップパネル

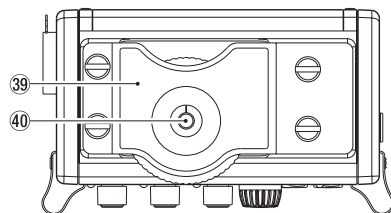

- 39 デジタル一眼レフカメラ取り付け用
ブラケット
- 40 デジタル一眼レフカメラ取り付け用ネジ
(1/4インチ)

ボトムパネル

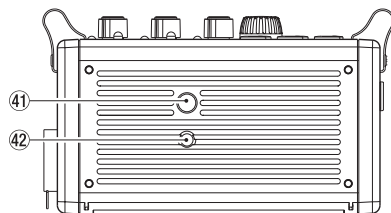

- 41 三脚取り付け用穴 (1/4インチ)
- 42 ビデオボス挿入穴 (VIDEO PIN)

ホーム画面

停止中に表示される最も標準的な画面です。

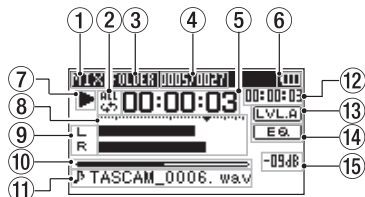

注意

モニター機能がオンのときは、メーターやアイコンなど表示の一部が録音画面に切り換わります。

① モニターモード表示

現在のモニター音の種類が表示されます。

表示	内容
MIX	CH1-4のミックス音、デュアル録音モードのメインファイル
SUB	デュアル録音モードのサブファイル
1+2	CH1-2のミックス音
3+4	CH3-4のミックス音
CAM	CAMERA IN端子からの入力音
CH1	CH1の入力音
1-M	デュアル録音モードのメインファイルのL側
1-S	デュアル録音モードのサブファイルのL側
CH2	CH2の入力音

表示	内容
2-M	デュアル録音モードのメインファイルのR側
2-S	デュアル録音モードのサブファイルのR側
CH3	CH3の入力音
3-M	デュアル録音モードのメインファイルのL側
3-S	デュアル録音モードのサブファイルのL側
CH4	CH4の入力音
4-M	デュアル録音モードのメインファイルのR側
4-S	デュアル録音モードのサブファイルのR側

② リピート再生の設定状態表示

- 1: シングル再生
- 1: 1ファイルリピート再生
- ALL: 全再生ファイルリピート再生

③ 再生範囲表示

ALL: MUSICフォルダー内の全ファイル
FOLDER: 選択したフォルダー内の全ファイル

④ カレント再生ファイル番号／総ファイル数

再生対象範囲の総ファイル数と現在のファイル番号を表示します。

⑤ 経過時間表示

現在のファイルの経過時間（時：分：秒）を表示します。

⑥ 電源供給の状態表示

電池供給時は、電池残量に応じて目盛りが表示されます（“”、“”、“”）。目盛り表示がなくなると“”が点滅し、電池切れのためにまもなく電源がオフ（スタンバイ状態）になります。別売の専用ACアダプター（TASCAM PS-P520E）使用時およびUSBバスパワー供給時は、“”を表示します。

⑦ レコーダーの状態表示

レコーダーの動作状況をアイコン表示します。

表示	内容
	停止中
	一時停止中
	再生中
	早送り中
	早戻し中
	次のファイルの先頭にスキップ
	現在または手前のファイルの先頭にスキップ

⑧ レベルメーター

入力音または再生音のレベルを表示します。

⑨ トラック状態表示

各録音モードにより表示するアイコンが変わります。

表示例	内容
	MONOモードまたはSTEREOモードで録音された再生ファイルを再生時
	MONOモードのモニター時
	STEREOモードのモニター時
	DUAL MONOモードまたはDUAL STモードで録音された再生ファイルを再生時、またはモニター時
	4CHモードで録音された再生ファイルを再生時、またはモニター時

⑩ 再生位置表示

現在の再生位置をバー表示します。

⑪ ファイル名表示

再生中のファイル名を表示します。

⑫ 残量時間表示

現在のファイルの残量時間（時：分：秒）を表示します。

⑬ レベルアライン機能の設定状態表示

：レベルアラインオフ

：レベルアラインオン

⑭ 再生イコライザーの設定状態表示

：再生イコライザーオフ

：再生イコライザーオン

⑮ ピーク値のデシベル（dB）表示

一定時間ごとに、その期間の再生レベルの最大値を、デシベル表示します。

準備

電源の準備

単3形電池で使用する

1. 本機のリアパネルの電池ケース蓋を取り外します。
2. 電池ケース内の⊕と⊖の表示に合わせて、単3形電池を4本セットします。
3. 電池ケース蓋を取り付けます。

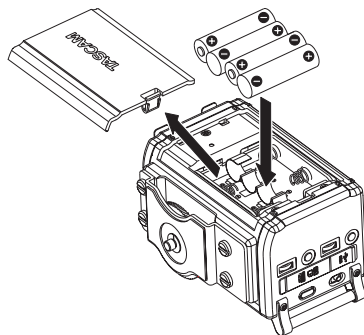

- 電池の残量表示や正常動作に必要な最低残量の識別を正しく行うために、“SYSTEM”メニューの“BATTERY TYPE”項目で、使用する電池の種類を設定してください（初期値：“ALKAL”アルカリ乾電池）。

電源をオンにする

電源がオフ（スタンバイ状態）時に、 ボタンを長押しし、“TASCAM DR-60D”（起動画面）が表示されたら離します。本機が起動してホーム画面が表示されます。



内蔵時計の設定

初回電源投入時（および電池が無い状態でしばらく置いたため内蔵時計がリセットされたとき）には、起動画面が表示される前に、日時を設定する“DATE/TIME”画面が表示されます。



電源をオフ（スタンバイ状態）にする

電源オン時に、 ボタンを長押しし、“LINEAR PCM RECORDER”と表示されたら離します。シャットダウン処理が実行されたあとに、電源がオフ（スタンバイ状態）になります。

SDカードを挿入する

1. 右サイドパネルのSDカードスロット・USB端子カバーを開けます。
2. SDカードを図の方向にカチッと音がするまで差し込みます。

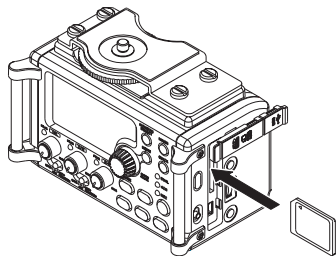

注意

- 使用できるSDカードは、SD/SDHC/SDXC規格に対応したカードです。
- TASCAMのウェブサイト(<https://tascam.jp/jp/>)には、当社で動作確認済みのSDカードのリストが掲載されています。

カメラと接続する／カメラに取り付ける

本機の音声をカメラに出力する、またはカメラからの音声を本機でモニターできるようにするためには、本機とデジタル一眼レフカメラを市販のφ3.5mmステレオミニプラグケーブルを使用して接続する必要があります。

1. 本機の音声をカメラで録音したい場合には、左サイドパネルの**CAMERA OUT**

(LOW) 端子とカメラの外部マイク入力端子を接続してください。

カメラからの音声を本機に入力してヘッドホンからモニターしたい場合には、左サイドパネルの**CAMERA IN**端子とカメラの音声出力端子を接続してください。

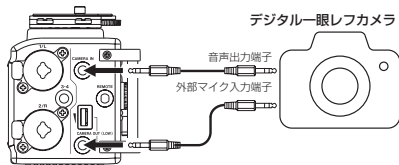

メモ

- **CAMERA OUT (LOW)** ボリュームをいっぱいにしても音量が足りない場合は、**CAMERA OUT (HIGH) /LINE OUT** 端子に接続し、**CAMERA OUT (HIGH) /LINE OUT** ボリュームにて音量調整をしてください。
 - カメラ側の接続端子に関しては、カメラの取扱説明書をご覧ください。
2. 左サイドパネルの**CAMERA OUT (LOW)** ボリュームを使ってカメラに出力される音量を調整します。
 3. 本機にカメラをマウントする場合は、トップパネルのカメラ取り付け用ネジでカメラに取り付けます。

モニター用機器を接続する

ヘッドホンで聴く場合は、**PHONES**端子にヘッドホンを接続してください。

外部モニターシステム（パワードモニタースピーカーまたはアンプとスピーカー）で聴く場合は、**CAMERA OUT (HIGH) /LINE OUT**端子に外部モニターシステムを接続してください。

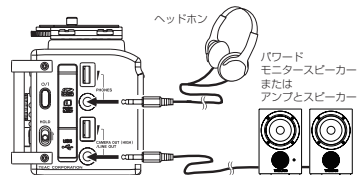

基本的な操作方法

1. MENUボタンを押して、“MENU”画面を表示します。

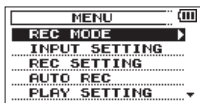

2. DATAダイヤルを回してメニュー項目を選択（反転表示）し、DATAダイヤルまたは▶▶ボタンを押すと各種設定画面に移動します。
3. DATAダイヤルを回して、設定する項目を選択（反転表示）します。
4. DATAダイヤルまたは▶▶ボタンを押すと、設定内容にカーソルが移動します（反転表示）。
5. DATAダイヤルを回して、設定を変更します。
6. 同じメニュー内で別の項目を設定する場合は、DATAダイヤルまたは◀◀ボタンを押します。設定項目選択状態に戻りますので、DATAダイヤルを回して設定したい項目を選択（反転表示）します。
7. 必要に応じて、手順3. ~ 6.を繰り返して、各項目を設定します。
8. MENUボタンを押すと、“MENU”画面（または“OTHERS”画面）に戻ります。停止(■)[HOME]ボタンを押すと、ホーム画面に戻ります。

メニュー構成

MENU	
REC MODE	録音ソースの設定
INPUT SETTING	入力の設定
REC SETTING	録音の設定
AUTO REC	オートレックの設定
PLAY SETTING	再生の設定
BROWSE	カード内のファイル、フォルダー操作
OTHERS	サブメニューを表示
INFORMATION	情報表示
FILE NAME	ファイル名の設定
DATE/TIME	日時の設定
SYSTEM	環境設定

録音

録音画面

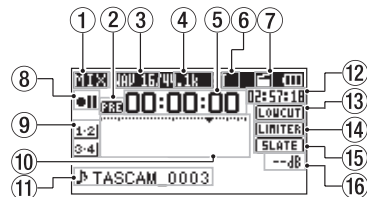



① モニターモード表示

現在のモニター音の種類が表示されます。

表示	内容
MIX	CH1-4のミックス音、デュアル録音モードのメインファイル
SUB	デュアル録音モードのサブファイル
1+2	CH1-2のミックス音
3+4	CH3-4のミックス音
CAM	CAMERA IN端子からの入力音
CH1	CH1の入力音
1-M	デュアル録音モードのメインファイルのL側
1-S	デュアル録音モードのサブファイルのL側
CH2	CH2の入力音
2-M	デュアル録音モードのメインファイルのR側
2-S	デュアル録音モードのサブファイルのR側

表示	内容
CH3	CH3の入力音
3-M	デュアル録音モードのメインファイルのL側
3-S	デュアル録音モードのサブファイルのL側
CH4	CH4の入力音
4-M	デュアル録音モードのメインファイルのR側
4-S	デュアル録音モードのサブファイルのR側

② プリレック機能またはオートレック機能の設定状態表示

プリレック機能が“ON”かつ録音待機中は、“”アイコンが表示されます。オートレック機能が“ON”かつ録音中は、“”アイコンが表示されます。

③ 録音フォーマット表示

録音ファイルのフォーマットを表示します。
WAV16 / WAV24 / BWF16 / BWF24

④ 録音サンプリング周波数表示

録音ファイルのサンプリング周波数を表示します。
44.1k/48k/96kHz

⑤ 録音経過時間

録音ファイルの経過時間（時：分：秒）を表示します。

⑥ 録音チャンネル数表示





録音ファイルのチャンネル数を表示します。
ST / MONO

⑦ オートトーン機能の設定状態表示

非表示：オートトーンオフ
：オートトーンオン













⑧ レコーダー動作状態表示

レコーダーの動作状況をアイコン表示します。

表示	内容
 	録音待機中または録音一時停止中
	録音中
	セルフタイマー録音待機中

⑨ 入力ソース表示

入力しているソースをアイコン表示します。

表示例	内容
  /  	モノラル録音モードの入力ソース
 	ステレオ録音モードの入力ソース
  /  	デュアル録音モードの入力ソースとDUAL側の入力レベル設定値（“0”～“-12”）
 	4チャンネル録音モードの入力ソース

⑩ レベルメーター

入力音のレベルを表示します。

⑪ ファイル名表示

録音するファイルに付けられるファイル名を表示します。

⑫ 録音残時間

設定した録音モード、サンプリング周波数、録音フォーマットにおけるSDカードの残時間（時：分：秒）を表示します。

⑬ ローカットフィルターオン／オフ状態表示

：ローカットフィルターオフ
：ローカットフィルターオン

⑭ リミッター機能状態表示

：リミッターオフ
：リミッターオン

⑮ スレートボタン設定状態表示

：SLATEボタン無効
：SLATEボタン有効

⑯ ピーク値のデシベル（dB）表示

入力レベルのピーク値をデシベル表示します。

録音待機状態について

本機は業務用録音機と同じように録音待機状態があります。この状態で入力レベル設定などを行い、そのあと録音動作に移るようになっています。

録音待機状態では、RECインジケーターが点滅し、録音画面が表示されます。

メニュー構成

“MENU”画面の“REC SETTING”項目で様々な設定が行えます。

REC SETTING

FORMAT	ファイル形式の設定 BWF:16/24bit WAV:16/24bit
SAMPLE	サンプリング周波数の設定 44.1kHz, 48kHz, 96kHz
SIZE	最大ファイルサイズの設定 64MB, 128MB, 256MB, 512MB, 1GB, 2GB
SELF TMR	セルフタイマー機能の設定 OFF, 2sec, 10sec
MONITOR	モニター機能の設定 OFF, ON

入力レベルを調節する

- MENUボタンを押して、“MENU”画面を表示します。
- DATAダイヤルを回して“INPUT SETTING”項目を選択（反転表示）し、DATAダイヤルまたは▶▶ボタンを押します。“INPUT SETTING”画面が表示されます。
- DATAダイヤルを回して各チャンネルの“GAIN”項目を選択（反転表示）し、DATAダイヤルまたは▶▶ボタンを押します。

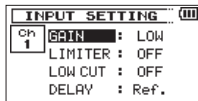

[INPUT SETTING画面Ch1]

- DATAダイヤルを回して、マイク入力ゲインを設定します。
選択肢：“MUTE”、“LOW”（初期値）、“MID”、“HIGH”、“HI+PLUS”
- 設定が終了したら、停止(■)[HOME]ボタンを押してホーム画面に戻ります。
- 録音(●)ボタンを押して、録音待機状態にします。
RECインジケーターが点滅し、録音画面が表示されます。



- フロントパネルの1/Lつまみ / 2/Rつまみ / 3-4つまみを使って、入力レベルを調節します。
入力音が大きすぎる場合は、1/Lつまみ / 2/Rつまみ / 3-4つまみの左側のPEAKインジケーターが赤く点灯します。
レベルメーターには、-12dBの位置に“▼”の目印が付いています。この目印を中心にレベルが変化し、かつ1/Lつまみ / 2/Rつまみ / 3-4つまみのPEAKインジケーターが赤く点灯しないように入力レベルを設定してください。
- 調節が終了したら、停止(■)[HOME]ボタンを押して、録音待機状態を解除します。

リミッター機能を設定する

リミッター機能を使うと、入力レベルに応じて本機のマイク入力ゲインが変化し、大きい音が入力されても歪まないような録音レベルになります。

- MENUボタンを押して、“MENU”画面を表示します。
- DATAダイヤルを回して“INPUT SETTING”項目を選択（反転表示）し、DATAダイヤルまたは▶▶ボタンを押します。“INPUT SETTING”画面が表示されます。

3. DATAダイヤルを回して各チャンネルの“LIMITER”項目を選択（反転表示）し、DATAダイヤルまたは▶▶ボタンを押します。

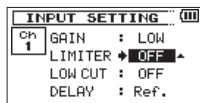

[INPUT SETTING画面Ch1表示]

4. DATAダイヤルを回して、マイク入力時のリミッター機能を設定します。

選択肢	内容
OFF（初期値）	リミッター機能をオフ
MONO	選択したチャンネルのみリミッター機能をオン
LINK	選択したチャンネルと同期するチャンネルのリミッター機能をオン

5. 設定が終了したら、停止(■)[HOME] ボタンを押してホーム画面に戻ります。

ローカットフィルターを設定する

低域の雑音などをカットしたい場合は、ローカットフィルターを設定します。空調ノイズや耳障りな風切音などを低減することができます。

- MENUボタンを押して、“MENU”画面を表示します。
- DATAダイヤルを回して“INPUT SETTING”項目を選択（反転表示）し、DATAダイヤルまたは▶▶ボタンを押します。“INPUT SETTING”画面が表示されます。
- DATAダイヤルを回して各チャンネルの“LOW CUT”項目を選択（反転表示）し、DATAダイヤルまたは▶▶ボタンを押します。

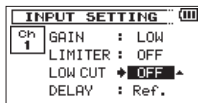

[INPUT SETTING画面Ch1表示]

- DATAダイヤルを回して、マイク入力時のローカットフィルターのカットオフ周波数を設定します。
選択肢：“OFF”（初期値）、“40Hz”、“80Hz”、“120Hz”
- 設定が終了したら、停止(■)[HOME] ボタンを押してホーム画面に戻ります。

録音モードについて

本機には、5つの録音モードがあります。“REC MODE”画面の“REC MODE”項目にて、録音モードを設定します。各録音モードにて設定する項目が異なります。

MONOモード

モノラル録音のモードです。

STEREOモード（初期値）

ステレオ録音のモードです。

DUAL MONOモード

1つの入力ソースで2種類の入力レベル設定（“INPUT SETTING”画面）のファイルを作成するモードです。録音ファイルは、モノラルx2となります。

DUAL STモード

1つの入力ソースで2種類の入力レベル設定（“INPUT SETTING”画面）のファイルを作成するモードです。録音ファイルは、ステレオx2となります。

4CHモード

4つの外部入力を使用し、同時に2系統の入力を2ファイルに録音するモードです。録音ファイルは、ステレオx2となります。

録音する(MONO / STEREO録音)

録音の設定をする

1. MENUボタンを押して、“MENU”画面を表示します。
2. DATAダイヤルを回して“REC MODE”項目を選択(反転表示)し、DATAダイヤルまたは▶▶ボタンを押します。“REC MODE”画面が表示されます。
3. DATAダイヤルを回して“REC MODE”項目を選択(反転表示)し、DATAダイヤルまたは▶▶ボタンを押します。
4. DATAダイヤルを回して“MONO”または“STEREO”に設定します。(初期値：“STEREO”)

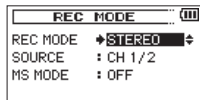

5. DATAダイヤルまたは◀◀ボタンを押して、設定項目選択状態に戻します。
6. DATAダイヤルを回して“SOURCE”項目を選択(反転表示)し、DATAダイヤルまたは▶▶ボタンを押します。
7. DATAダイヤルを回して、入力ソースを設定します。

REC MODE	SOURCE (選択肢)	内容
MONO	CH1	CH1をモノラル録音します。
	CH2	CH2をモノラル録音します。
	CH3	CH3をモノラル録音します。
	CH4	CH4をモノラル録音します。
STEREO	CH1/2	CH1/2をステレオ録音します。
	CH3/4	CH3/4をステレオ録音します。

8. DATAダイヤルまたは◀◀ボタンを押して、設定項目選択状態に戻します。
9. “REC MODE”項目を“STEREO”に設定し、MSマイクによる録音を行う場合は、MSマイクの設定を行います。DATAダイヤルを回して“MS MODE”項目を選択(反転表示)し、DATAダイヤルまたは▶▶ボタンを押します。
10. DATAダイヤルを回して、MSマイク使用時のデコードモードを設定します。

選択肢	内容
OFF	通常モードでの録音を行います。
REC	デコードしながら録音するときに使用するモードです。再生は、通常の再生を行います。

選択肢	内容
MONITOR	あとからデコードする目的でMSマイクの出力をデコードせずに録音するとき、録音時にモニターする場合に使用するモードです。すでにデコードせずに録音したファイルをデコードして再生する場合にも使えます。

11. 設定が終了したら、停止(■)[HOME]ボタンを押してホーム画面に戻ります。

ファイルの保存先を設定する

1. MENUボタンを押して、“MENU”画面を表示します。
2. DATAダイヤルを回して“BROWSE”項目を選択(反転表示)し、DATAダイヤルまたは▶▶ボタンを押します。“BROWSE”画面が表示されます。
3. 録音したファイルを保存するフォルダーを“BROWSE”画面内のフォルダーから選択(反転表示)し、QUICKボタンを押します。クイックメニューがポップアップ表示されます。
4. DATAダイヤルを回して、“SELECT”を選択(反転表示)し、DATAダイヤルを押します。
5. ホーム画面に戻り、選択したフォルダーが録音したファイルを保存するフォルダーに設定されます。

録音を開始する

1. 録音(●)ボタンを押して、録音待機状態にします。
録音画面の上側には、録音オーディオファイル形式およびサンプリング周波数、左側に入力ソース、下側には録音ファイル名が表示されますので、録音を開始する前に確認することができます。
2. 録音(●)ボタンを押します。通常の録音が始まります。



録音が始まるとRECインジケーターが点灯し、ディスプレイには録音経過時間および録音残時間が表示されます。

3. 録音を終了するには、停止(■)[HOME]ボタンを押します。
録音を一時停止するには、録音(●)ボタンを押します。再度録音(●)ボタンを押す、または再生(▶)ボタンを押すと、同じファイルに続きが録音されます。
一時停止後に停止(■)[HOME]ボタンを押すと、一時停止までを録音したオーディオファイルが作成されます。

再生

再生の音量を調節する

PHONES端子またはCAMERA OUT (HIGH) /LINE OUT端子から出力される音量を、PHONES端子ボリュームまたはCAMERA OUT (HIGH) /LINE OUTボリュームを使って調節します。

再生する

ホーム画面で停止中に再生(▶)ボタンを押すと、再生を始めます。

一時停止する

ホーム画面で再生中に停止(■)[HOME]ボタンを押すと、その位置で再生を停止します（一時停止）。

停止する

ホーム画面で再生中に停止(■)[HOME]ボタンを押して一時停止状態にし、再度停止(■)[HOME]ボタンを押すと、ファイルの先頭に戻ります。（停止）

早戻し／早送りをする（サーチ）

ホーム画面で停止中または再生中に◀◀ボタン／▶▶ボタンを押し続けると、早戻し／早送りサーチ再生を行います。

再生位置を移動する

ホーム画面で停止中または一時停止中にDATAダイヤルを回して、再生位置を移動することができます。

再生位置を移動後は、一時停止状態になります。

再生するファイルを選択する（スキップ）

ホーム画面で、◀◀ボタン／▶▶ボタンを押して再生したいファイルを選択します。
ファイルの先頭で◀◀ボタンを押すと1つ前のファイルの先頭にスキップします。
ファイルの先頭または途中で▶▶ボタンを押すと、次のファイルへスキップします。

メニュー構成

“MENU”画面の“PLAY SETTING”項目で様々な設定が行えます。

PLAY SETTING

AREA	ファイル選択範囲の設定 ALL FILES, FOLDER
REPEAT	リピートモード設定 CONTINUOUS, SINGLE, 1 REPEAT, ALL REPEAT
JUMPBACK	ジャンプバック再生設定 OFF, 1 ~ 10sec, 20sec, 30sec

クイック操作

QUICKボタンの概要

QUICKボタンは、状況に合わせて便利な機能を表示します。

表示画面	状態	動作内容
ホーム画面	停止中／一時停止中	ファイルの削除と分割、レベルアライン機能と再生イコライザー、マイク入力ゲイン設定をポップアップ表示
	再生中	レベルアライン機能と再生イコライザーをポップアップ表示
	録音待機中／録音中	マイク入力ゲイン設定をポップアップ表示
“BROWSE”画面		選択したファイル（またはフォルダー）を操作するクイックメニューをポップアップ表示
“MENU”画面		
“OTHERS”画面、各種設定画面		動作せず
“MIXER”画面		マイク入力ゲイン設定のクイックメニューをポップアップ表示

パソコンと接続する

本機のSDカードの中の音声ファイルをパソコンに取り出したり、パソコンの中の音声ファイルを本機に取り込んだりすることができます。

パソコンとUSB接続する

1. 本機をパソコンと付属のUSB ケーブルで接続します。電源がオフの場合は、オンにしてください。
2. “USB SELECT”画面で、“STORAGE”を選択し再生(▶)ボタンを押すと本機がパソコンに接続され、“USB connected”が表示されます。
3. 《コンピュータ》を開くと、パソコンのディスプレイ上に本機が《DR-60DMK2》というボリュームラベルの外部ドライブとして表示されます。

パソコンへファイルを取り出す、パソコンからファイルを取り込む

パソコンのディスプレイ上の《DR-60DMK2》ドライブをクリックすると、《MUSIC》フォルダーと《UTILITY》フォルダーが表示されます。

パソコンへファイルを取り出す場合は、《MUSIC》フォルダーを開き、パソコンに取り出したいファイルを任意の場所にドラッグ&ドロップします。

パソコンからファイルを取り込む場合は、パソコンの任意の音声ファイルを《MUSIC》フォルダーにドラッグ&ドロップします。

パソコンとの接続を解除する

パソコンから本機を正しい手順で切り離してから、USBケーブルを外します。

シャットダウン処理が実行されたあとに、電源がオフになります。

パソコン側での接続解除方法については、パソコンの取扱説明書をご覧ください。

各種設定および情報表示

環境設定 (SYSTEM)

本機を快適に使うためのさまざまな設定、初期化やSDカードのフォーマットなどを行います。

1. “MENU” → “OTHERS” → “SYSTEM”メニュー項目を選択し、再生(▶)ボタンを押します。
2. 各機能の項目で、必要な設定を行います。

こんなことをするには

- ボタン名称は、MENUのように表記します。
- 「ホーム画面からMENUボタンを押して、“REC SETTING”メニューを選択し“PRE REC”項目を選択する」という操作を「ホーム画面 → MENU → “REC SETTING” → “PRE REC”」のように表記します。
- 複雑な操作の場合は、全部の操作は表記されていません。詳細の操作方法は、リファレンスマニュアルを参照してください。

分類	こんなことをしたい	機能名称	操作方法、使用するボタン/説明
基本操作	ホーム画面に戻る		停止(■)[HOME] 操作に迷ったらホーム画面に戻ってください。
	録音する		ホーム画面 → 録音(●) → 録音(●) 設定した内容での録音を行います。
	再生する		ホーム画面 → 再生(▶) 表示(選択)されているファイルを再生します。
	再生音量を調節する		PHONESボリューム、CAMERA OUT (HIGH) /LINE OUTボリューム ヘッドホン、スピーカーなどの音量を調節します。
	再生するファイルを選択する		ホーム画面 → ◀◀ / ▶▶ ファイル数が多い場合は、ブラウズ機能を使うと便利です。
録音	ファイルフォーマットを変更する		ホーム画面 → MENU → “REC SETTING” → “FORMAT” BWF形式またはWAV形式など、録音するファイル形式を指定します。
	ローカットフィルターを設定する	ローカットフィルター機能	ホーム画面 → MENU → “INPUT SETTING” → “LOW CUT” 低音のノイズなどを排除する機能です。周波数を選択してください。
	入力ゲインを設定する		ホーム画面 → MENU → “INPUT SETTING” → “GAIN” 入力ゲインを設定します。
	入力レベルを手動で調節する		ホーム画面 → RECORD → 1/L / 2/R / 3-4 メーターを見ながら振り切れないよう録音レベルを調節してください。
	入力レベルを自動で調節する	リミッター機能	ホーム画面 → MENU → “INPUT SETTING” → “LIMITER” 録音レベルの変更はせず、大きい音だけ圧縮してレベルオーバーを防ぐ機能です。
録音補助	録音中に目印(マーク)を付ける	マーク機能	録音画面 → DATA 再生時の目印となるマークをファイルに付ける機能です。
	録音中に手動でファイルを切り換える	マニュアルトラック インクリメント	録音画面 → ▶▶ 曲の変わり目など、違うファイルに切り換えて録音継続したい場合に操作してください。

分類	こんなことをしたい	機能名称	操作方法、使用するボタン/説明
録音補助	自動ファイル切り換えの設定をする	オートトラック インクリメント	ホーム画面 → MENU → “REC SETTING” → “SIZE” 設定したサイズごとに自動的に異なるファイルに切り換える機能です。
	録音開始の少し前から録音する	プリレック機能	ホーム画面 → MENU → “REC SETTING” → “PRE REC” 録音待機状態から録音状態に移るのが遅れた場合に遅れを補完する機能です。
	開始を遅らせて録音する	レックディレイ機能	ホーム画面 → MENU → “REC SETTING” → “REC DELAY” 録音(●) ボタンを押してから約0.3秒後(時間固定)に録音が始まる機能です。
	セルフタイマーを使って録音する	セルフタイマー機能	ホーム画面 → MENU → “REC SETTING” → “SELF TMR” 自分の演奏を録音する場合に便利なセルフタイマー機能です。
	スレート信号を挿入する		録音中 → SLATE 任意の位置で録音ファイルにスレート信号を挿入することができます。
再生補助	リピート再生の設定をする	リピート再生機能	ホーム画面 → MENU → “PLAY SETTING” → “REPEAT” 特定のファイルを繰り返し再生できる機能です。
	再生イコライザーを使う	再生イコライザー機能	ホーム画面 → QUICK → “PLAY EQ” 再生音の高域、低域をそれぞれ増幅、減衰させて聴きやすくすることができる機能です。
	再生中に数秒前に戻り再生し直す	ジャンプバック再生機能	再生中 → 再生(▶) 再生時に、少し前に戻って再度再生する機能です。
	ジャンプバック再生の設定を変更する	ジャンプバック再生機能	ホーム画面 → MENU → “PLAY SETTING” → “JUMPBACK” ジャンプバック再生機能でどの程度前に戻るかを設定できます。
	音量をそろえて再生する	レベルアライン機能	ホーム画面 → QUICK → “LEVEL ALIGN” 再生時に、音の大きさに合わせて再生音量を変えて聴きやすくする機能です。
	再生範囲を選択する		ホーム画面 → MENU → “PLAY SETTING” → “AREA” 選択するファイルの範囲をフォルダーやプレイリストから選ぶことができます。
ファイル操作	ファイルの情報を確認する		ホーム画面 → MENU → “BROWSE” → DATA → QUICK → “INFO” 録音された日付やファイルサイズなどを確認することができます。
	ファイルを削除する		ホーム画面 → MENU → “BROWSE” → DATA → QUICK → “DELETE” 不要なファイルを削除できます。
	ファイルを削除する		ホーム画面 → QUICK → “DELETE” 不要なファイルを削除できます。
	フォルダー内のファイルを一括で削除する		ホーム画面 → MENU → “BROWSE” → DATA → QUICK → “ALL DEL” フォルダー内にある全てのファイルを一括で削除できます。

分類	こんなことをしたい	機能名称	操作方法、使用するボタン／説明
ファイル操作	ファイルを分割する	ディバイド機能	ホーム画面 → QUICK → “DIVIDE” 1つのファイルを2つのファイルに分割する機能です。
本体設定	日時を設定する		ホーム画面 → MENU → “OTHERS” → “DATE/TIME” ファイルに書き込まれる録音日付などに使われる内蔵時計を設定します。
	プラグインパワーをオンにする		ホーム画面 → MENU → “SYSTEM” → “PLUGIN POWER” 3-4端子にプラグインパワーが必要な外部マイクを使用する場合に設定します。
	本体やカードの情報を確認する		ホーム画面 → MENU → “OTHERS” → “INFORMATION” 本体ファームウェアのバージョンや、カードの残り容量などを確認できます。
	電源のオートパワーセーブ機能の設定を変更する	オートパワーセーブ機能	ホーム画面 → MENU → “OTHERS” → “SYSTEM” → “AUTO PWR SAVE” 無操作時に自動で電源をオフにする機能です。
	バックライトの設定を変更する		ホーム画面 → MENU → “OTHERS” → “SYSTEM” → “BACKLIGHT” ディスプレイのバックライトに関する設定をします。
	ディスプレイのコントラスト調節を変更する		ホーム画面 → MENU → “OTHERS” → “SYSTEM” → “CONTRAST” ディスプレイの文字表示の濃さを設定します。
	電池の種類を設定する		ホーム画面 → MENU → “OTHERS” → “SYSTEM” → “BATTERY TYPE” 使用している電池の種類を選択します。残量表示の正確性に影響します。
	ファントム電源の電圧値を設定する		ホーム画面 → MENU → “OTHERS” → “SYSTEM” → “PHANTOM VOLT”
	本体を初期設定に戻す	イニシャライズ機能	ホーム画面 → MENU → “OTHERS” → “SYSTEM” → “INITIALIZE” 全ての設定を工場出荷時に戻します。
	SDカードをクイックフォーマットする	クイックフォーマット機能	ホーム画面 → MENU → “OTHERS” → “SYSTEM” → “QUICK FORMAT” カード初期化機能です。通常はクイックフォーマットを使用してください。
	SDカードをフルフォーマットする	フルフォーマット機能	ホーム画面 → MENU → “OTHERS” → “SYSTEM” → “FULL FORMAT” カードのデータを完全に削除したい場合のみ使用してください。
ファイル名の形式を設定する		ホーム画面 → MENU → “OTHERS” → “FILE NAME” 自動で付与されるファイル名の文字を変更できます。	

メッセージ

以下にポップアップメッセージの一覧表を示します。
DR-60DMKIIでは、状況に応じてポップアップメッセージが表示されますが、それぞれのメッセージの内容を知りたいとき、および対処方法を知りたいときにこの表をご覧ください。

メッセージ	内容と対処方法
Battery Empty	電池の残量がありません。電池を交換してください。
Can't Divide	DIVIDE実行時に分割位置が適切ではありません。(ファイルの先頭、ファイルの最後)
Card Error	SDカードを正常に認識できません。カードを交換してください。
Card Full	SDカードの残容量がありません。不要なファイルを削除するかパソコンへ移動してください。
Dup File Name	DIVIDEにより作成されるファイルと同じファイル名のファイルが同じフォルダー内にすでに存在します。DIVIDEを行うとファイル名の末尾に「a」または「b」が追加されます。DIVIDEを行う前にパソコンと接続し、ファイル名を変更してください。
File Full	フォルダーとファイルの総数が制限値(5000個)を超えました。不要なフォルダーやファイルを削除するかパソコンへ移動してください。
File Name ERR	DIVIDEによりファイル名の文字数が200文字を超えました。DIVIDEを行うとファイル名の末尾に「a」または「b」が追加されます。DIVIDEを行う前にパソコンと接続し、198文字以下のファイル名に変更してください。
File Not Found	ファイルが見つからないか、ファイルが壊れている可能性があります。対象のファイルを確認してください。
File Not Found Make Sys File	本機を使用するために必要なシステムファイルがありません。このメッセージが表示されている状態でDATAダイヤルを押すと、システムファイルが作られます。
File Protected	読み取り専用ファイルのため、削除できません。

メッセージ	内容と対処方法
Format Error Format CARD	SDカードが正常にフォーマットされていないか、SDカードが壊れている可能性があります。このメッセージは、USB接続したパソコンでフォーマットした場合や未フォーマットのカードを挿入した場合にも表示されます。フォーマットは、必ずDR-60DMKII本体で行ってください。SDカードを交換するか、このメッセージが表示されている状態でDATAダイヤルを押すと、フォーマットが実行されます。フォーマットが実行されるとSDカード内のデータは、全て消去されます。
Invalid Card Change Card	SDカードが正常でない可能性があります。SDカードを交換してください。
Invalid SysFile Make Sys File	本機を使用するために必要なシステムファイルが正常ではありません。このメッセージが表示されている状態でDATAダイヤルを押すと、新しいシステムファイルが作られます。
Layer too Deep	フォルダーは、2階層までです。このフォルダー内に新たなフォルダーを作成することはできません。
Max File Size	ファイルのサイズが指定のサイズを超えました。
MBR Error Init CARD	SDカードが正常にフォーマットされていないか、SDカードが壊れている可能性があります。SDカードを交換するか、このメッセージが表示されている状態でDATAダイヤルを押すと、フォーマットが実行されます。フォーマットが実行されるとSDカード内のデータは、全て消去されます。
No Audio File	再生ファイルが無いため、DIVIDEは実行できません。
No Card	SDカードがセットされていません。録音可能なSDカードを挿入してください。
No PB File	再生可能なファイルがありません。ファイルが壊れている可能性があります。
Non-Supported	ファイル形式がサポート対象外です。取り扱い可能なファイル形式については、リファレンスマニュアルの「第9章 パソコンと接続する」をご覧ください。

メッセージ	内容と対処方法
Switched To Internal Battery	電源供給がUSBバスパワーから内部電池に切り替わりました。
Write Timeout	SDカードへの書き込みが間に合いませんでした。ファイルをパソコンへバックアップの上、フォーマットを実行してください。

その他のエラーが出た場合は、本体の電源を入れ直してください。

トラブルシューティング

本機の動作がおかしいときは、修理を依頼する前にもう一度、下記の点検を行ってください。それでも改善しないときは、お買い上げ店またはティアック修理センター（巻末に記載）にご連絡ください。

電源が入らない。

- 電池が消耗していませんか？
- 電池の⊕、⊖を間違ってセットしていませんか？
- 別売の専用ACアダプター（TASCAM PS-P520E）の電源プラグおよびUSBコネクタがしっかりと差し込まれていますか？
- USBバスパワー接続しているときに、USBケーブルがしっかりと差し込まれていますか？
- USBバスパワー接続しているときに、USBハブを使用していませんか？
- HOLDスイッチがセットされていませんか？

電源が自動的に切れてしまう。

オートパワーセーブ機能が設定されていませんか？（→リファレンスマニュアルの「第10章 各種設定および情報表示」の「電源のオートパワーセーブ機能の設定」）

- 本機は欧州待機時電力規制（ErP）に対応しているため、ACアダプター・電池使用時にかかわらずオートパワーセーブ機能が動作します。オートパワーセーブ機能を使用したくないときは「OFF」に設定してください（工場出荷時には「30分」に設定されています）。

本体で操作できない。

- HOLDスイッチがセットされていませんか？
- USB接続（USB Connected）になっていませんか？

SDカードを認識しない。

- SDカードがしっかりと挿入されているか確認してください。

再生できない。

- WAVファイルの場合は、本機が対応しているサンプリング周波数であるかどうかを確認してください。

音が出ない。

- モニターシステムは、きちんと接続されていますか？
- モニターシステムの音量が最小になっていませんか？
- 本機の出カレベル設定が最小になっていませんか？

録音できない。

- 接続をもう一度確認してください。
- 入力設定をもう一度確認してください。
- 入力レベルが低くなっていませんか？
- SDカード容量がいっぱいになっていませんか？
- ファイル数が最大数に達していませんか？

入力レベルが低い。

- 入力レベル設定が低くなっていませんか？
- 接続した外部機器の出カレベルが低くなっていませんか？

録音しようとする音が歪んで聴こえる。

- 入力レベルの設定が大きすぎませんか？

再生音が不自然に聴こえる。

- 再生イコライザーの設定状態を確認してください。
- レベルアライン機能が有効になっていませんか？

ファイルが消去できない。

- パソコンで読み取り専用で設定したファイルをコピーしたものを消去しようとしていませんか？

パソコン上に本機のファイルが表示されない。

- 本機がUSB端子経由でパソコンに接続されていますか？
- USBハブを使っていませんか？
- 本機が録音中、または録音待機中になっていませんか？

仕様

定格

記録メディア

SDカード (64MB ~ 2GB)、SDHCカード (4GB ~ 32GB)

録音再生フォーマット

WAV : 44.1k/48k/96kHz、16/24ビット

BWF : 44.1k/48k/96kHz、16/24ビット

チャンネル数 : 4チャンネル (ステレオ x2)

入出力

1/L端子、2/R端子 (ファントム電源対応)

コネクター: XLR-3-31、φ6.3mm (1/4") TRS標準ジャック

3-4端子 (プラグインパワー対応)

コネクター: φ3.5mm (1/8") ステレオミニジャック

CAMERA IN端子

コネクター: φ3.5mm (1/8") ステレオミニジャック

CAMERA OUT (LOW) 端子

コネクター: φ3.5mm (1/8") ステレオミニジャック

PHONES端子

コネクター: φ3.5mm (1/8") ステレオミニジャック

CAMERA OUT (HIGH) /LINE OUT 端子

コネクター: φ3.5mm (1/8") ステレオミニジャック

USB端子

コネクター: Mini-B タイプ

フォーマット: USB2.0 HIGH SPEED マスストレージクラス

REMOTE端子

コネクター: φ2.5mm TRSジャック

オーディオ性能

周波数特性

20-20kHz +0.5/-2dB

(LINE IN or MIC IN to LINE OUT、Fs44.1k/48kHz、JEITA)

20-40kHz +0.5/-3dB

(LINE IN or MIC IN to LINE OUT、Fs96kHz、JEITA)

歪率

0.02%以下 (LINE IN or MIC IN to LINE OUT、

Fs44.1k/48k/96kHz、JEITA)

S/N比

92dB以上 (LINE IN or MIC IN to LINE OUT、

Fs44.1k/48k/96kHz、JEITA)

等価入力雑音

-120dBu以上

注) JEITA : JEITA CP-2150準拠

録音時間

ファイルフォーマット (録音時の設定)		SDHCカード容量
		4GB
WAV / BWF 16ビット (STEREO)	44.1kHz	6時間44分
WAV / BWF 24ビット (STEREO)	96kHz	2時間04分

- 上記録音時間は目安です。ご使用のSD / SDHCカードにより異なる場合があります。
- 上記録音時間は連続録音時間ではなく、SD / SDHCカードに可能な録音合計時間です。
- WAV形式のMONO録音の場合は、上記録音時間の約2倍の時間となります。
- WAV / BWF形式のデュアル録音 / 4チャンネル録音の場合は、上記録音時間の約半分の時間となります。

接続するパソコンの動作条件

最新の対応OS状況については、TASCAMのウェブサイト (<https://tascam.jp/jp/>) をご確認ください。

サポートOS

Windows : Windows XP、Windows Vista、Windows 7、
Windows 8 (8.1を含む)
Macintosh : Mac OS X 10.2以上

一般

電源

単3形電池4本 (アルカリ乾電池またはニッケル水素電池)
パソコンからのUSBバスパワー
専用ACアダプター (TASCAM PS-P520E、別売)
専用外付けバッテリーパック (TASCAM BP-6AA、別売)

消費電力

5.4W (最大時)

電池持続時間 (連続使用時)

● アルカリ乾電池 (EVOLTA) 使用時

フォーマット	持続時間	備考
2ch WAV、44.1kHz、 16bitで録音	約4時間30分	MIC入力選択 (ファントム未使用) 時

● ニッケル水素電池 (eneloop) 使用時

フォーマット	持続時間	備考
2ch WAV、44.1kHz、 16bitで録音	約5時間	MIC入力選択 (ファントム未使用) 時

● ニッケル水素電池 (eneloop pro) 使用時

フォーマット	持続時間	備考
2ch WAV、44.1kHz、 16bitで録音	約6時間	MIC入力選択 (ファントム未使用) 時

TASCAM BP-6AA (別売) 使用時電池持続時間 (連続使用時)

● アルカリ乾電池 (EVOLTA) +BP-6AA (EVOLTA) 使用時

フォーマット	持続時間	備考
2ch WAV、44.1kHz、 16bitで録音	約10時間30分	MIC入力選択 (ファントム未使用) 時

● ニッケル水素電池 (eneloop) +BP-6AA (eneloop) 使用時

フォーマット	持続時間	備考
2ch WAV、44.1kHz、 16bitで録音	約12時間	MIC入力選択 (ファントム未使用) 時

● ニッケル水素電池 (eneloop pro) +BP-6AA (eneloop pro) 使用時

フォーマット	持続時間	備考
2ch WAV、44.1kHz、 16bitで録音	約14時間30分	MIC入力選択 (ファントム未使用) 時

メモ

ファントム電源を使用時には、ご使用になるマイクにより持続時間が短くなる場合があります。

外形寸法

133 x 93.2 x 78mm

(幅 x 高さ x 奥行き、上部アダプター取り付け状態)

質量

510g (電池を含まず)

動作温度

0 ~ 40℃

- 取扱説明書のイラストが一部製品と異なる場合があります。
- 製品の改善により、仕様および外觀が予告なく変更することがあります。
- 詳細仕様は、リファレンスマニュアルに掲載しています。

ティアック株式会社 〒206-8530 東京都多摩市落合1-47

この製品の取り扱いなどに関するお問い合わせは
タスカム カスタマーサポート 〒206-8530 東京都多摩市落合1-47



ナビダイヤル®

0570-000-809

一般電話・公衆電話からは市内通話料金でご利用いただけます。

受付時間は、10:00～12:00 / 13:00～17:00 です。(土・日・祝日・弊社指定休日を除く)

●ナビダイヤルがご利用いただけない場合

電話：042-356-9137 / FAX：042-356-9185

故障・修理や保守についてのお問い合わせは
ティアック修理センター 〒358-0026 埼玉県入間市小谷田858



ナビダイヤル®

0570-000-501

一般電話・公衆電話からは市内通話料金でご利用いただけます。

受付時間は、9:30～17:00です。(土・日・祝日・弊社指定休日を除く)

●ナビダイヤルがご利用いただけない場合

電話：04-2901-1033 / FAX：04-2901-1036

■住所や電話番号は、予告なく変更する場合があります。あらかじめご了承ください。

リファレンスマニュアルに関して

取扱説明書（本書）では、本機の各機能について解説しています。各機能の詳細については、リファレンスマニュアルをご覧ください。

リファレンスマニュアルは、TASCAMのウェブサイト (<https://tascam.jp/jp/>) からダウンロードすることができます。

WARRANTY / 保証書

< In the United States >

This warranty gives you specific legal rights and you may also have other rights which vary from state to state. This warranty is only valid within the country the unit was originally purchased.

WHAT IS AND IS NOT COVERED

Except as specified below, this warranty covers all defects in materials and workmanship in this product. The following are not covered by the warranty:

1. Damage to or deterioration of the external cabinet.
2. Damages resulting from accident, misuse, abuse or neglect.
3. Damage resulting from failure to perform basic daily maintenance and/or calibration or otherwise resulting from failure to follow instructions contained in your owner's manual.
4. Damage occurring during shipment of the product. (Claims must be presented to the carrier)
5. Damage resulting from repair or attempted repair by anyone other than TEAC or an authorized TASCAM service station.
6. Damage resulting from causes other than product defects, including lack of technical skill, competence, or experience of the user.
7. Damage to any unit which has been altered or on which the serial number has been defaced, modified or is missing.

WHO IS COVERED UNDER THE WARRANTY

This warranty may be enforced only by the original purchaser. This warranty is not valid if the product was purchased through an unauthorized dealer.

LENGTH OF WARRANTY

All parts except heads and disk drives are warranted for one (1) year from the date of original purchase. Heads and disk drives are warranted to ninety (90) days from date of original purchase. Labor is warranted for ninety (90) days from date of original purchase.

WHAT WE WILL PAY FOR

We will pay all labor and material expenses for items covered by the warranty. Payment of shipping charges is discussed in the next section of this warranty.

HOW YOU CAN GET WARRANTY SERVICE

Your unit must be serviced by an authorized TASCAM service station in the United States. (This warranty is not enforceable outside the U.S.) If you are unable to locate an authorized TASCAM service station in your area, please contact us. We either will refer you to an authorized service station or instruct you to return the unit to the factory. Whenever warranty service is required, you must present a copy of the original dated sales receipt from an Authorized TASCAM Dealer.

You must pay any shipping charges if it is necessary to ship the product to service. However, if the necessary repairs are covered by the warranty, we will pay return surface shipping charges to any destination within the United States.

LIMITATION OF IMPLIED WARRANTIES

All implied warranties, INCLUDING WARRANTIES OF MERCHANTABILITY AND FITNESS FOR A PARTICULAR PURPOSE, are limited in duration to the length of this warranty.

EXCLUSION OF DAMAGES

TEAC's liability for any defective product is limited to repair or replacement of the product, at TEAC's option. TEAC shall not be liable for:

1. Damages based upon inconvenience, loss of use of the product, loss of time interrupted operation or commercial loss; or
2. Any other damages, whether incidental, consequential or otherwise.

Some states do not allow limitations on how long an implied warranty lasts and/or do not allow the exclusion or limitation of incidental or consequential damages, so the above limitations and exclusions may not apply to you.

To locate an Authorized Service Center in Your Area

CALL 1-800-447-8322

< Europe >

This product is subject to the legal warranty regulations of the country of purchase. In case of a defect or a problem, please contact the dealer where you bought the product.

Ce produit est sujet aux réglementations concernant la garantie légale dans le pays d'achat. En cas de défaut ou de problème, veuillez contacter le revendeur chez qui vous avez acheté le produit.

Dieses Gerät unterliegt den gesetzlichen Gewährleistungsbestimmungen des Landes, in dem es erworben wurde. Bitte wenden Sie sich im Gewährleistungsfall an den Händler, bei dem Sie das Gerät erworben haben.

Questo apparecchio è conforme alle norme sulla garanzia vigenti nel rispettivo Paese in cui esso è stato acquistato. Si prega di rivolgersi al proprio commerciante, presso il quale è stato acquistato l'apparecchio, nel caso in cui si voglia richiedere una prestazione in garanzia.

Las condiciones de garantía de este aparato están sujetas a las disposiciones legales sobre garantía del país en el que ha sido adquirido. En caso de garantía, debe dirigirse al establecimiento donde adquirió el aparato.

<日本>

無料修理規定 (持ち込み修理)

1. 取扱説明書、本体貼付ラベルなどの注意書きにしたがった正常な使用状態で保証期間内に故障が発生した場合には、ティアック修理センターが無料修理いたします。
2. 本体の保証期間は、お買い上げの日から1年です。
3. 保証期間内に故障して無料修理を受ける場合は、本書をご提示の上、ティアック修理センターまたはお買い上げの販売店に修理をご依頼ください。商品を送付していただく場合の送付方法については、事前にティアック修理センターにお問い合わせください。

4. ご転居、ご贈答品などでお買い上げの販売店に修理をご依頼にならない場合は、ティアック修理センターにご連絡ください。

5. 次の場合には、保証期間内でも有料修理となります。
(1) ご使用上の誤りおよび不当な修理や改造による故障および損傷
(2) お買い上げ後の輸送・移動・落下などによる故障および損傷
(3) 火災、地震、水害、落雷、その他の天災地変、公害や異常電圧による故障および損傷
(4) 接続している他の機器に起因する故障および損傷
(5) 業務上の長時間使用など、特に苛酷な条件下において使用された場合の故障および損傷
(6) メンテナンス
(7) 本書の提示がない場合
(8) 本書にお買い上げ年月日、お客様名、販売店名(印)の記入のない場合、あるいは字句を書き換えられた場合

6. 本書(日本語記載部)は日本国内においてのみ有効です。These warranty provisions in Japanese are valid only in Japan.

7. 本書は再発行いたしませんので、紛失しないよう大切に保管してください。

※ この保証書は、本書に明示した期間・条件のもとにおいて無料修理をお約束するものです。この保証書によって保証書を発行しているもの(保証責任者)、およびそれ以外の事業者に対するお客様の法律上の権利を制限するものではありません。保証期間経過後の修理などについてご不明の場合は、ティアック修理センターにお問い合わせください。

※ 保証期間経過後の修理、補修用性能部品の保有期間についての詳細は、取扱説明書をご覧ください。

< In other countries/areas >

This warranty gives you specific legal rights, and you may also have other rights that vary by country, state or province.

If you have a warranty claim or request, please contact the dealer where you bought the product.

该保证书赋予顾客特定的合法权利，并且因国家、州或省等地域的不同，顾客可能拥有其他权利。如需申请或要求保修，请与购买本产品的销售店进行联系。

If you require repair services for your TASCAM equipment, please contact the dealer where the product was purchased from or the TASCAM Distributor in your country. A list of TASCAM Distributors can be found on our website at: <http://teac-global.com/>

WARRANTY / 保証書

Model / Modèle / Modell / Modello / Modelo / 型名

Owner's name / Nom du possesseur / Name des Eigentümers
Nome del proprietario / Nombre del propietario / お名前

DR-60DMKII

Serial No. / No de Série / Seriennummer / Numero di serie
Número de serie / 機番

Address / Adresse / Adresse / Indirizzo / Dirección / ご住所

Sample

Date of purchase / Date d'achat / Datum des Kaufs
Data dell'acquisto / Fecha de compra / お買い上げ日

Dealer's name / Nom du détaillant / Name des Händlers
Nome del commerciante / Nombre del establecimiento / 販売店

TASCAM

Dealer's address / Adresse du détaillant / Adresse des Händlers
Indirizzo del commerciante / Dirección del establecimiento / 住所

<http://teac-global.com/>

Memo / 修理メモ

ティアック株式会社

〒206-8530 東京都多摩市落合1-47

ティアック修理センター

〒358-0026 埼玉県入間市小谷田 858

電話：0570-000-501 / 04-2901-1033

お客様にご記入いただいた保証書の控えは、保証期間内のサービス活動およびその後の安全点検活動のために記載内容を利用させていただく場合がございますので、ご了承ください。