

TASCAM

D01236200A

DR-10X

Compact Linear PCM Recorder

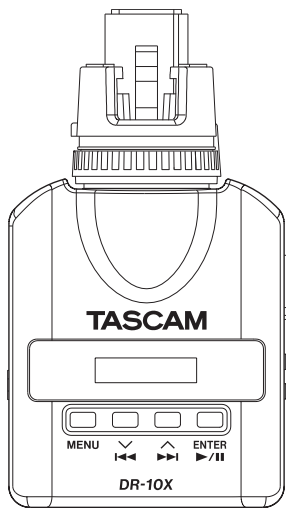

OWNER'S MANUAL

ENGLISH

MODE D'EMPLOI

FRANÇAIS

MANUAL DEL USUARIO

ESPAÑOL

BEDIENUNGSANLEITUNG

DEUTSCH

MANUALE DI ISTRUZIONI

ITALIANO

取扱説明書

日本語

- TASCAM is a trademark of TEAC CORPORATION, registered in the U.S. and other countries.
- microSDHC Logo is a trademark of SD-3C, LLC.



- Microsoft, Windows are either registered trademarks or trademarks of Microsoft Corporation in the United States and/or other countries.
- Apple, Macintosh, Mac OS and Mac OS X are trademarks of Apple Inc.
- Other company names, product names and logos in this document are the trademarks or registered trademarks of their respective owners.

ティアック株式会社

<http://tascam.jp/>

〒206-8530 東京都多摩市落合1-47

TEAC AMERICA, INC.

<http://tascam.com/>

Phone: +1-323-726-0303

1834 Gage Road, Montebello, California 90640 USA

TEAC MEXICO, S.A. de C.V.

<http://teacmexico.net/>

Phone: +52-55-5010-6000

Río Churubusco 364, Colonia Del Carmen, Delegación Coyoacán, CP 04100, México DF, México

TEAC UK LIMITED

<http://tascam.eu/>

Phone: +44-8451-302511

Meridien House, Ground Floor, 69 - 71, Clarendon Road, Watford, Hertfordshire, WD17 1DS, UK

TEAC EUROPE GmbH

<http://tascam.eu/>

Phone: +49-611-71580

Bahnstrasse 12, 65205 Wiesbaden-Erbenheim, Germany

TEAC SALES & TRADING(SHENZHEN) CO., LTD

Phone: +86-755-88311561~2

Room 817, Block A, Hailrun Complex, 6021 Shennan Blvd., Futian District, Shenzhen 518040, China

Owner's Manual

IMPORTANT SAFETY PRECAUTIONS

For U.S.A.

INFORMATION TO THE USER

This equipment has been tested and found to comply with the limits for a Class B digital device, pursuant to Part 15 of the FCC Rules. These limits are designed to provide reasonable protection against harmful interference in a residential installation. This equipment generates, uses, and can radiate radio frequency energy and, if not installed and used in accordance with the instruction manual, may cause harmful interference to radio communications. However, there is no guarantee that interference will not occur in a particular installation. If this equipment does cause harmful interference to radio or television reception, which can be determined by turning the equipment off and on, the user is encouraged to try to correct the interference by one or more of the following measures.

- a) Reorient or relocate the receiving antenna.
- b) Increase the separation between the equipment and receiver.
- c) Connect the equipment into an outlet on a circuit different from that to which the receiver is connected.
- d) Consult the dealer or an experienced radio/TV technician for help.

CAUTION

Changes or modifications to this equipment not expressly approved by TEAC CORPORATION for compliance could void the user's authority to operate this equipment.

For Canada

THIS CLASS B DIGITAL APPARATUS COMPLIES WITH CANADIAN ICES-003.
CET APPAREIL NUMERIQUE DE LA CLASSE B EST CONFORME A LA NORME
NMB-003 DU CANADA.

Declaration of Conformity

Responsible party : TEAC AMERICA, INC.
Address : 1834 Gage Road, Montebello, California,
U.S.A.

Telephone number : 1-323-726-0303

This device complies with Part 15 of the FCC Rules. Operation is subject to the following two conditions: (1) this device may not cause harmful interference, and (2) this device must accept any interference received, including interference that may cause undesired operation.



DECLARATION OF CONFORMITY

We, TEAC EUROPE GmbH, Bahnstrasse 12, 65205 Wiesbaden-Erbenheim, Germany declare in own responsibility, the TEAC product described in this manual is in compliance with the corresponding technical standards.



IMPORTANT SAFETY INSTRUCTIONS

- 1 Read these instructions.
 - 2 Keep these instructions.
 - 3 Heed all warnings.
 - 4 Follow all instructions.
 - 5 Do not use this apparatus near water.
 - 6 Clean only with dry cloth.
 - 7 Do not block any ventilation openings. Install in accordance with the manufacturer's instructions.
 - 8 Do not install near any heat sources such as radiators, heat registers, stoves, or other apparatus (including amplifiers) that produce heat.
 - 9 Do not defeat the safety purpose of the polarized or grounding-type plug. A polarized plug has two blades with one wider than the other. A grounding type plug has two blades and a third grounding prong. The wide blade or the third prong are provided for your safety. If the provided plug does not fit into your outlet, consult an electrician for replacement of the obsolete outlet.
 - 10 Protect the power cord from being walked on or pinched particularly at plugs, convenience receptacles, and the point where they exit from the apparatus.
 - 11 Only use attachments/accessories specified by the manufacturer.
 - 12 Use only with the cart, stand, tripod, bracket, or table specified by the manufacturer, or sold with the apparatus. When a cart is used, use caution when moving the cart/apparatus combination to avoid injury from tip-over.
 - 13 Unplug this apparatus during lightning storms or when unused for long periods of time.
 - 14 Refer all servicing to qualified service personnel. Servicing is required when the apparatus has been damaged in any way, such as power-supply cord or plug is damaged, liquid has been spilled or objects have fallen into the apparatus, the apparatus has been exposed to rain or moisture, does not operate normally, or has been dropped.
- The apparatus draws nominal non-operating power from the AC outlet with its POWER or STANDBY/ON switch not in the ON position.



- The mains plug is used as the disconnect device, the disconnect device shall remain readily operable.
- Caution should be taken when using earphones or headphones with the product because excessive sound pressure (volume) from earphones or headphones can cause hearing loss.
- If you are experiencing problems with this product, contact TEAC for a service referral. Do not use the product until it has been repaired.

CAUTION

- Do not expose this apparatus to drips or splashes.
- Do not place any objects filled with liquids, such as vases, on the apparatus.
- Do not install this apparatus in a confined space such as a book case or similar unit.
- The apparatus should be located close enough to the AC outlet so that you can easily grasp the power cord plug at any time.
- If the product uses batteries (including a battery pack or installed batteries), they should not be exposed to sunshine, fire or excessive heat.
- CAUTION for products that use replaceable lithium batteries: there is danger of explosion if a battery is replaced with an incorrect type of battery. Replace only with the same or equivalent type.

CAUTIONS ABOUT BATTERIES

This product uses batteries. Misuse of batteries could cause a leak, rupture or other trouble. Always abide by the following precautions when using batteries.

- Never recharge non-rechargeable batteries. The batteries could rupture or leak, causing fire or injury.
- When installing batteries, pay attention to the polarity indications (plus/minus (+) / (-) orientation), and install them correctly in the battery compartment as indicated. Putting them in backward could make the batteries rupture or leak, causing fire, injury or stains around them.
- When you store or dispose batteries, isolate their terminals with insulation tape or something like that to prevent them from contacting other batteries or metallic objects.
- When throwing used batteries away, follow the disposal instructions indicated on the batteries and the local disposal laws.

- Do not use batteries other than those specified. Do not mix and use new and old batteries or different types of batteries together. The batteries could rupture or leak, causing fire, injury or stains around them.
- Do not carry or store batteries together with small metal objects. The batteries could short, causing leak, rupture or other trouble.
- Do not heat or disassemble batteries. Do not put them in fire or water. Batteries could rupture or leak, causing fire, injury or stains around them.
- If the battery fluid leaks, wipe away any fluid on the battery case before inserting new batteries. If the battery fluid gets in an eye, it could cause loss of eyesight. If fluid does enter an eye, wash it out thoroughly with clean water without rubbing the eye and then consult a doctor immediately. If the fluid gets on a person's body or clothing, it could cause skin injuries or burns. If this should happen, wash it off with clean water and then consult a doctor immediately.
- The unit power should be off when you install and replace batteries.
- Remove the batteries if you do not plan to use the unit for a long time. Batteries could rupture or leak, causing fire, injury or stains around them. If the battery fluid leaks, wipe away any fluid on the battery compartment before inserting new batteries.
- Do not disassemble a battery. The acid inside the battery could harm skin or clothing.

■ For European Customers

Disposal of electrical and electronic equipment

- All electrical and electronic equipment should be disposed of separately from the municipal waste stream via designated collection facilities appointed by the government or the local authorities.
- By disposing of the electrical and electronic equipment correctly, you will help save valuable resources and prevent any potential negative effects on human health and the environment.
- Improper disposal of waste equipment can have serious effects on the environment and human health as a result of the presence of hazardous substances in electrical and electronic equipment.
- The crossed out wheeled dust bin symbol indicates that electrical and electronic equipment must be collected and disposed of separately from household waste.



- The return and collection systems are available to the end users. For more detailed information about disposal of old electrical and electronic equipment, please contact your city office, waste disposal service or the shop where you purchased the equipment.

Disposal of batteries and/or accumulators

- Waste batteries and/or accumulators should be disposed of separately from the municipal waste stream via designated collection facilities appointed by the government or the local authorities.
- By disposing of waste batteries and/or accumulators correctly, you will help save valuable resources and prevent any potential negative effects on human health and the environment.
- Improper disposal of waste batteries and/or accumulators can have serious effects on the environment and human health as a result of the presence of hazardous substances in batteries and/or accumulators.
- The crossed out wheeled dust bin symbol indicates that batteries and/or accumulators must be collected and disposed of separately from household waste. If the battery or accumulator contains more than the specified values of lead (Pb), mercury (Hg), and/or cadmium (Cd) defined in the Battery Directive (2006/66/EC), then the chemical symbols for lead (Pb), mercury (Hg) and/or cadmium (Cd) will be indicated beneath the crossed out wheeled dust bin symbol.
- The return and collection systems are available to the end users. For more detailed information about disposal of waste batteries and/or accumulators, please contact your city office, waste disposal service or the shop where you purchased them.



Pb, Hg, Cd

Contents

Introduction.....	7
Features.....	7
Included items.....	7
Conventions used in this manual.....	8
Precautions for placement and use.....	8
Cleaning the unit.....	8
Beware of condensation.....	8
Using the TEAC Global Site.....	8
User registration.....	8
Names and functions of parts.....	9
Front.....	9
Rear.....	9
Sides.....	10
Preparation.....	11
Power sources.....	11
Using a AAA battery.....	11
Power supply status indicator.....	11
Connecting with a microphone.....	11
Turning the unit on and off.....	11
Turning the unit on.....	11
Shutting down.....	12
Turning off automatically.....	12
Installing a microSD card.....	12
Handling microSD cards.....	12
Precautions when handling microSD cards.....	12
Recording durations when using microSD cards.....	13
Connecting with a computer.....	13
Starting and stopping recording.....	14
Playback and searching backward/forward.....	14
Checking the remaining recording capacity of the microSD card.....	15
Making menu settings.....	15
Menu structure.....	16
Messages.....	19
Making settings using a text file.....	20
Settings file.....	20
Settings file format explanation.....	20
Specifications.....	21
Ratings.....	21
Input/output ratings.....	21
Audio performance.....	21
Requirements for connected computers.....	22
General.....	22
Dimensional drawings.....	23

Introduction

Thank you very much for purchasing this TASCAM product.

Before using this unit, read this Owner's Manual carefully so that you will be able to use it correctly and enjoy working with it for many years. After you have finished reading this manual, please keep it in a safe place for future reference.

You can also download this Owner's Manual from the TEAC Global Site (<http://teac-global.com/>).

Features

- Connect directly to mic XLR connectors (support for dynamic mics)
- Uses microSD and micro SDHC cards as recording media
- Can record in 48kHz/24-bit mono linear PCM (WAV or BWF) format.
- Time track incrementing function allows a recording to be split by creating a new file at regular intervals (about 15 minutes) without interrupting recording.
- Limiter function automatically reduces parts where the input level is too high to suitable levels.
- Low cut filter is useful for reducing low-frequency noise.
- Dual recording function allows two files to be recorded simultaneously at different levels.
- Sliding switch for recording operation protects against misoperation.
- File name format can be set to use a user-defined word or the date.
- The built-in clock time and function items can be set using the system file (text file).
- Playback functions allow recorded files to be checked immediately.
- Secondary lithium battery used to save time information.
- A 3.5mm (1/8") headphone jack is built-in.
- The 96×16 OLED display has a wide viewing angle and is easy to read.
- Micro-B USB 2.0 port.

Included items

This product includes the following items.

Keep the packing materials for transportation in the future.

Please contact TASCAM Customer Support (see back cover) if any of these items are missing or have been damaged during transportation.

- Main unit..... × 1
- USB cable..... × 1
- Owner's Manual (this document) including warranty..... × 1

Conventions used in this manual

The following conventions are used in this manual.

- When we refer to buttons, connectors and other parts of this unit and other equipment, we use a bold font like this: **MENU** button.
- When we show messages, for example, that appears on the unit's display, the typeface looks like this: QN
- The area of the display that is shown in inverse (light on dark) is referred to as the cursor or as being highlighted.
- "microSD/microSDHC memory card" is sometimes abbreviated as "microSD card".
- Additional information is provided as necessary as tips, notes and cautions.

TIP

These are tips about how to use the unit.

NOTE

These provide additional explanations and describe special cases.

CAUTION

Failure to follow these instructions could result in injury, damage to equipment or lost recording data, for example.

Precautions for placement and use

- The operating temperature range of this unit is 0–40 °C.
- Do not install this unit in the following types of locations. Doing so could degrade the sound quality and/or cause malfunctions.
 - Places with significant vibrations
 - Near windows or other places exposed to direct sunlight
 - Near heaters or other extremely hot places
 - Extremely cold places
 - Places with bad ventilation or high humidity
 - Very dusty locations
 - Places exposed directly to rain or other water
- Do not place this unit on top of a power amplifier or other device that generates heat.

Cleaning the unit

Use a dry soft cloth to wipe the unit clean. Do not wipe with chemical cleaning cloths, thinner, alcohol or other chemical agents. Doing so could damage the surface or cause discoloration.

Beware of condensation

If the unit is moved from a cold to a warm place, or used after a sudden temperature change, there is a danger of condensation; vapor in the air could condense on the internal mechanism, making correct operation impossible. To prevent this, or if this occurs, let the unit sit for one or two hours at the new room temperature before using it.

Using the TEAC Global Site

You can download this Owner's Manual necessary for this unit from the TEAC Global Site (<http://teac-global.com/>).

1. Open the TEAC Global Site (<http://teac-global.com/>).
2. In the TASCAM Downloads section, click the desired language to open the Downloads website page for that language.

NOTE

*If the desired language does not appear, click **Other Languages**.*

3. Click the product name in the "Search by Model Name" section to open the Downloads page for that product.
4. Select and download the Owner's Manual that are needed.

User registration

Customers in the USA, please visit the TASCAM website (<http://tascam.com/>) to register as a user online.

Names and functions of parts

Front

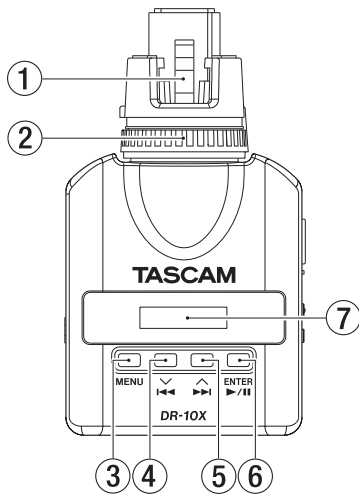

① XLR connector

Connect this to a dynamic mic with an XLR connector.

This can also be used as an external input. In this case, it will be a HOT pin unbalanced input. See the "Input/output ratings" on page 21 for input level specifications. (1: GND, 2: HOT, 3: COLD)

② Clamp nut

Use this to secure an XLR dynamic mic.

③ MENU button

- When the Home Screen is open, press the **MENU** button to open the Menu Screen. When the Menu Screen is open, press the **MENU** button again to return to the Home Screen.
- When a setting item is shown, press the **MENU** button to return to the Menu Screen.

④ I◀◀ [∨] button

- During playback or when stopped in the middle of a file, press the **I◀◀ [∨]** button to return to the beginning of the file.
- Press when located at the beginning of a file to skip to the beginning of the previous file. Press and hold this button during playback to search backward.
- When the Menu Screen is open, press the **I◀◀ [∨]** button to open the Menu Screen.
- When a setting item is shown, press the **I◀◀ [∨]** button to move the cursor left.
- When inputting a file name, use this to select characters.

⑤ ▶▶ [∧] button

- During playback or when stopped in the middle of a file, press the **▶▶ [∧]** button to skip to the beginning of the next file. Press and hold this button during playback to search forward.
- When the Menu Screen is open, press the **▶▶ [∧]** button to select a menu item.
- When a setting item is shown, press the **▶▶ [∧]** button to move the cursor right.
- When inputting a file name, use this to select characters.

⑥ ▶ / II [ENTER] button

- When the Home Screen is open, press the **▶ / II [ENTER]** button to start file playback.
- When the Menu Screen is open or a setting item is shown, press the **▶ / II [ENTER]** button to confirm the selected item. Use this also to respond to a confirmation message.

⑦ Display

Shows a variety of information.

Rear

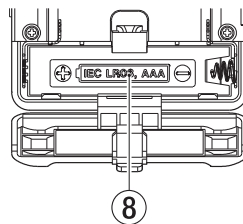

⑧ Battery compartment and cover

Install one AAA battery in this compartment to power the unit.

Sides

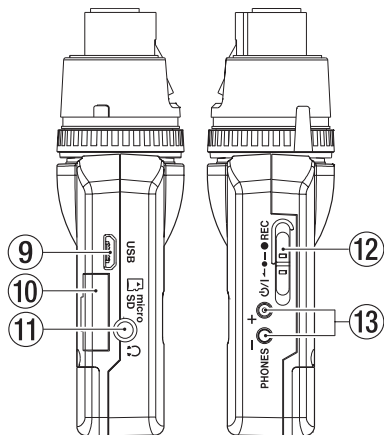

⑨ USB port

Use the included USB cable to connect this Micro-B USB port with a computer. When connected, the USB SELECT screen appears to allow selection of bus power supply or data transmission by USB.

CAUTION

The unit should be connected directly to the computer, not through a USB hub.

⑩ microSD card slot

Use this slot to insert and remove microSD cards.

Open the microSD card slot cover on the left side. (See “Installing a microSD card” on page 12.)

⑪ Headphones jack

Connect stereo headphones to this stereo mini jack.

⑫ O/I \leftarrow \bullet \rightarrow REC switch

Slide this switch toward O/I and hold it for about one second to turn the unit on/off.

- Slide and hold this switch toward \bullet REC for about one second to start recording.
- When recording, slide and hold this switch toward \bullet REC for about one second to stop recording.

NOTE

The one-second delay is intended to prevent accidental operation.

⑬ PHONES [+]/[-] buttons

Use the + and – buttons to adjust the volume output from the headphones jack.

During adjustment, a volume indicator will appear on the display.

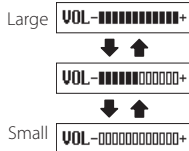

CAUTION

Before connecting headphones, lower the PHONES volume to the minimum level. Failure to do so might cause sudden loud noises, which

could harm your hearing or result in other trouble.

Do not apply excessive force to the jack when connecting and using headphones. Be careful, because the application of unintended force, particularly when using a mini jack, could damage the equipment.

Preparation

Power sources

This unit can operate on one AAA battery or USB bus power using the included USB cable.

This unit can use an alkaline, Ni-MH or lithium AAA battery.

Using a AAA battery

Open the battery compartment cover on the back of the unit. Install 1 AAA battery in the compartment with the \oplus and \ominus marks as shown. Then, close the battery compartment cover.

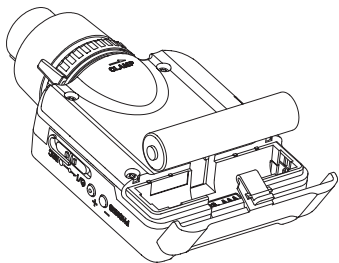

When using a AAA battery, set the type of battery in order to accurately show the amount of power remaining and allow the unit to accurately determine whether power is available for proper operation. (See "Making menu settings" on page 15.)



CAUTION

- AAA manganese dry cell batteries cannot be used with this unit.
- This unit cannot recharge AAA Ni-MH batteries. Use a commercially-available recharger.

Power supply status indicator

When operating on battery power, a battery icon appears at the top right of the display.

The battery icon shows the amount of power remaining in bars  \rightarrow  \rightarrow  \rightarrow .

The battery is almost dead and the power will soon turn off if the  icon with no bars blinks. When operating on USB bus power, the  icon appears.

Connecting with a microphone

Connect the XLR connector to the microphone.

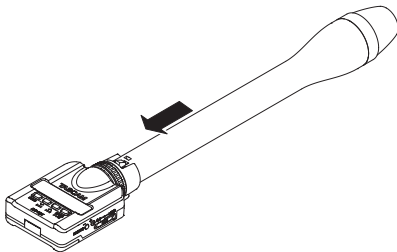

NOTE

- Turn the clamp nut in the opposite direction of CLAMP \rightarrow and then attach the mic to the connector.
- If the connection is loose between this recorder and the mic, turn the clamp nut in the direction of the arrow to secure it.
- Do not hold the DR-10X when it is connected to a mic. (Hold the mic.)

Clamp nut

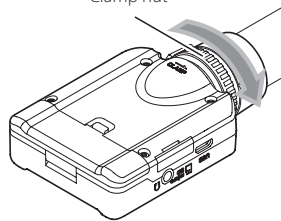

Turning the unit on and off

CAUTION

Do not wear connected headphones when turning the unit on and off. A loud noise could damage to the speakers or harm your ears.

Turning the unit on

When the unit is off, slide the $\phi/1$ \leftarrow \bullet \rightarrow **REC** switch toward $\phi/1$ and hold it for about one second until the TASCAM DR-10 startup screen appears and the unit starts.

The Home Screen shown below appears after the unit starts up.





NOTE



If the unit is not used for a few minutes, the display will appear as below in screensaver mode.



Shutting down

When the unit is on, slide the /I —● REC switch toward /I and hold it for about one second until the display becomes unlit and the unit turns off.

CAUTION

Always use the /I —● REC switch to turn the unit off.

When the unit is on, do not remove the battery or disconnect the USB cable if using USB bus power. Doing so will cause all recordings, settings and other data to be lost. Lost data and settings cannot be restored.

Turning off automatically

When operating on battery power and the AUTO PWR SAVE item on the Menu Screen is set to ON, if the unit is stopped and no operation has occurred for about 10 minutes, the unit will turn itself off automatically.

NOTE

When the unit is turned on for the first time (or when the built-in clock is reset after being left unused without a battery), the Menu Screen DATE/TIME item appears after the start-up screen to allow the date and time to be set.

For details about how to set it, see the DATE/TIME item in "Menu structure" on page 16.

Installing a microSD card

Open the microSD card slot cover on the left side.

- Inserting the microSD card
Insert the microSD Card into the slot in the direction of the arrow as shown in the following illustration until it clicks into place.
- Removing the microSD card
Press the microSD card in gently and then release it to allow it to come out.

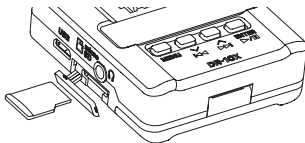

CAUTION

In order to use a microSD card in this unit, you must format it first. (See "Making menu settings" on page 15.)

- After formatting a microSD card, the display will show the following when the unit is turned on.



- If no microSD card has been inserted, the display will show the following when the unit is turned on.



See the following section for information about handling microSD cards.

Handling microSD cards

Precautions when handling microSD cards

This unit uses microSD/microSDHC cards for recording and playback.

It supports microSD cards that are 64 MB – 2 GB and microSDHC cards that are 4 GB – 32 GB.

A list of microSD cards that have been confirmed for use with this unit can be found on the TEAC Global Site (<http://teac-global.com/>). microSD/microSDHC cards are delicate media. In order to avoid damaging a card or the card slot, please take the following precautions when handling them.

- Do not leave them in extremely hot or cold places.
- Do not leave them in extremely humid places, and do not let them become wet.
- Do not put things on top of them or twist them.
- Do not hit them.
- Do not remove or insert a card during data transmission or other access.

Recording durations when using microSD cards

The table below shows maximum recording times on microSD/microSDHC cards of different capacities.

microSD/ microSDHC card capacity (hours:minutes)	24-bit/48kHz mono WAV recording setting	
	DUAL REC MODE off	DUAL REC MODE on
1GB	2:04	1:02
2GB	4:08	2:04
4 GB	8:16	4:08
8GB	16:32	8:16

- The recording times shown above are estimates. They might differ depending on the microSD/microSDHC card in use.
- The recording times shown above are not continuous recording times, but rather they are the total possible recording times for the microSD/microSDHC card.

Connecting with a computer

Connect the unit to a computer using the included USB cable as shown in the illustration.

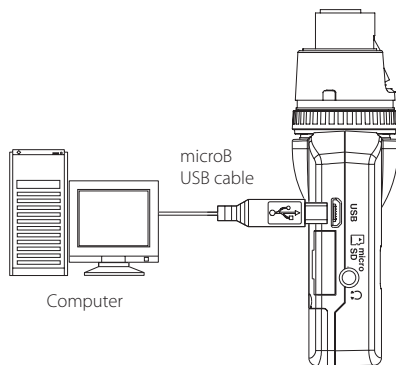

Whether the power is on or off, when connected, the **POWER/STORAGE** screen appears to allow selection of bus power supply or USB connection with the computer.

Use the **◀◀ [V]** and **▶▶ [^]** buttons to select (highlight) the **POWER** or **STORAGE** item at the bottom of the display, and press the **▶/|| [ENTER]** button.



- If **POWER** is selected, power will be supplied from the USB port and the Home Screen will open.

- If **STORAGE** is selected, **USB connected** will appear on the display after the unit connects to the computer without any problems. The unit will be shown on the computer as a USB device named "DR-10". Double-click the "DR-10" drive to open it and show a list of the recording files, so you can retrieve the desired files.

Starting and stopping recording

You can use a single operation to start recording with this unit even when it is off.

■ One touch recording

When the unit is off, slide and hold the O/I \leftarrow \bullet \rightarrow \bullet **REC** switch toward \bullet **REC** for about one second until the TASCAM DR-10 startup message appears and recording starts.

■ Ordinary recording

To start recording when the unit is on, slide the O/I \leftarrow \bullet \rightarrow \bullet **REC** switch toward \bullet **REC** for about one second.

■ Stopping recording

Slide the switch toward \bullet **REC** during recording for about one second to stop recording.

The following information appears on the display when stopped, when recording starts and during recording.

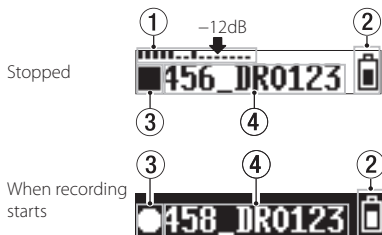

Recording



- ① Level meter
- ② Remaining battery charge
- ③ Recorder operation status
- ④ File name
- ⑤ Elapsed recording time

NOTE

- *The one-second delay is intended to prevent accidental operation.*
- *Without pausing recording, a new file can be created automatically during recording when the file size reaches 2 GB. (Track incrementing)*
- *Set the mic input sensitivity with the MIC GAIN item on the Menu Screen so that that activity of the level meters reaches the arrow (at -12 dB) in the illustration. (See "Menu structure" on page 16.)*

Playback and searching backward/forward

The Home Screen shown below appears after the unit starts up.



■ Starting and stopping playback

When the Home Screen is open and playback is stopped, press the \blacktriangleright / \parallel [ENTER] button to start playback. Press this button again to stop playback.

■ Searching backward and forward

During playback, press and hold the \blacktriangleleft [\vee] or \blacktriangleright [\wedge] button to start searching backward or forward. Continue pressing and holding the \blacktriangleleft [\vee] or \blacktriangleright [\wedge] button to accelerate the search speed.

Release the \blacktriangleleft [\vee] or \blacktriangleright [\wedge] button to resume playback.

The display appears as below when playback starts and during playback.

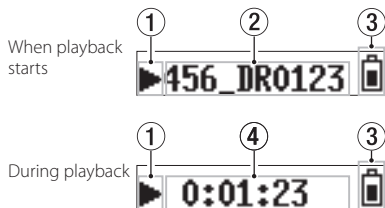

- ① Recorder operation status
- ② Playback file name
- ③ Remaining battery charge
- ④ Elapsed playback time

NOTE

- During playback, press and hold the **MENU** button to show the remaining time of the playing file.



- When searching, <<< or >>> will be shown. If the search speed is increased, this will change to <<<< or >>>>.

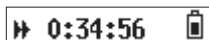

Checking the remaining recording capacity of the microSD card

When stopped or recording, press and hold the **MENU** button to show the remaining recording capacity of the microSD.

Making menu settings

Follow these procedures to change various unit settings.

1. When the Home Screen is open, press the **MENU** button to open the Menu Screen.
2. Use the <<< [V] and >>> [^] buttons to select the menu item to set and press the >>/|| [ENTER] button to show the setting item.
3. Use the <<< [V] and >>> [^] buttons to change the setting.
4. Press the >>/|| [ENTER] button to confirm the setting and return to the Menu Screen.
5. Repeat steps 2 to 4 as necessary to set each item.
6. When finished, press the **MENU** button to return to the Home Screen.

Menu structure

Press the **MENU** button to open the Menu Screen. This list provides an overview of the various menu items.

Menu item	Summary	Setting items (default value underlined)	Explanation						
MIC GAIN	External input/ mic gain settings	EXT/ <u>LO</u> /MID/HI	Use to set external input or the mic input sensitivity. EXT: external input (HOT pin unbalanced input) LO/MID/HI: Mic input sensitivity (balanced input)						
LOW CUT	Low cut filter	<u>OFF</u> /ON	Turns the mic input low-cut filter on or off. The cutoff frequency is 120 Hz.						
LIMITER	Input limiter	<u>OFF</u> /ON	This function prevents distortion when signals that are too loud are input suddenly. Turns this function on or off. Distortion of sounds may occur when signals that are very loud are input even if the LIMITER function is activated. In such a case, use the Menu Screen MIC GAIN item to lower the mic input sensitivity, or increase the distance from the sound source.						
AUTO LEVEL	Automatic level adjustment	<u>OFF</u> /ON	When the input sound level is too low or too high, the recording volume will be increased or decreased automatically to an appropriate level.						
DUAL REC MODE	Dual recording	<u>OFF</u> /ON	This recorder can simultaneously record a second recording at a different input level along with the regular recording. For example, you can make an ordinary recording with the input level set as high as possible and simultaneously record at a slightly lower input level (-6 dB) for security. Two recorded files (one with higher input level and one with lower input level) are saved individually. Dual recording file names Dual recording will create two files simultaneously. The name of the second file created by dual recording has "_D" added to the file name of the ordinary recording. <table style="margin-left: 40px; border-collapse: collapse;"> <tr> <td style="text-align: center;">Ordinary recording file name</td> <td style="text-align: center;">Dual recording file name</td> </tr> <tr> <td style="text-align: center;"><u>002_TASCAM.WAV</u></td> <td style="text-align: center;"><u>002_TASCAM_D.WAV</u></td> </tr> <tr> <td style="text-align: center;">① ②</td> <td style="text-align: center;">① ② ③</td> </tr> </table> <p>① 002 (basic recording file number) ② TASCAM (according to the WORD setting of the FILE NAME item on the Menu Screen) ③ D (dual recording file with lower input level (-6 dB) setting)</p>	Ordinary recording file name	Dual recording file name	<u>002_TASCAM.WAV</u>	<u>002_TASCAM_D.WAV</u>	① ②	① ② ③
Ordinary recording file name	Dual recording file name								
<u>002_TASCAM.WAV</u>	<u>002_TASCAM_D.WAV</u>								
① ②	① ② ③								
TIME TRK INC	Timed track incrementation	<u>OFF</u> /ON	Without pausing recording, a new file can be created automatically during recording after about 15 minutes have elapsed.						
AUTO PWR SAVE	Automatic power off setting	<u>OFF</u> /ON	Turns this function on or off. When operating on battery power and this function is on, if the unit is stopped when no operation has occurred for about 10 minutes, the unit will turn itself off automatically.						

Menu item	Summary	Setting items (default value underlined)	Explanation
FILE NAME TYP	File name type setting	<u>WORD/DATE</u>	You can select the format of names given to files recorded by this unit. WORD: The 6 characters set using the Menu Screen FILE NAME item is used for file names. Example: 000_DR0000.wav DATE: The date is used as the file name (in yymmdd format). Example: 000_110101.wav
FILE NAME	Set the file name	[DR0000]	Press the ►/ [ENTER] button to move the cursor from left to right one character at a time. When the cursor is at the character on the far right, press the ►/ [ENTER] button to confirm the file name and return to the Menu Screen. Use the ◀◀ [∨] and ▶▶ [^] buttons to change the character at the cursor position. In addition to the alphabet and numbers, the following characters can be used: ! # \$ % & ' () + , - . ; = @ [] ^ _ ` { } TIP <i>When using more than one of these units, you can set the file name in advance to identify which units were used to record files. This can be convenient when editing files.</i> Example <i>Units: 1st (DR0001), 2nd (DR0002), 3rd (DR0003)... 10th (DR0010)</i> <i>File names: 000_DR0001.wav, 000_DR0002.wav, 000_DR0003.wav... 000_DR0010.wav</i>
FORMAT SD	Format microSD card	Sure? YES/ <u>NO</u>	Use this to format the microSD card in the unit. YES: Start formatting the card. After formatting completes, the Menu Screen reappears. NO: Return to the Menu Screen.
BATTERY TYPE	Battery setting	<u>ALK</u> /NiMH/LITH	Use this to set the type of battery used. This setting is used to show the amount of remaining battery charge and determine if the unit has enough power for normal operation. ALK: Alkaline AAA battery LITH: Lithium AAA battery NiMH: Ni-MH AAA battery

Menu item	Summary	Setting items (default value underlined)	Explanation
DATE/TIME	Internal clock setting Year/month/ date/hour/ minute	YY-MM-DD HH:MM	<p>"YY-MM-DD HH:MM"</p> <p>① ② ③ ④ ⑤</p> <p>①: YY (year), ②: MM (month), ③: DD (date), ④: HH (hour), ⑤: MM (minute)</p> <p>Press the ► / II [ENTER] button to move the cursor from left to right: ① → ② → ③ → ④ → ⑤.</p> <p>When the cursor is at ⑤ on the far right, press the ► / II [ENTER] button to confirm the date and time and return to the Menu Screen.</p> <p>Use the ◀◀ [∨] and ▶▶ [∧] buttons to change the number at the cursor position.</p>
SYSTEM INIT	Restore factory default settings	Sure? YES/ <u>NO</u>	<p>Use this to restore the various settings of this unit to their default values (factory settings).</p> <p>YES: Initialize the settings. After initializing completes, the Menu Screen reappears.</p> <p>NO: Return to the menu screen.</p>
VERSION INFO	Shows the firmware version	Vx.xx xxxx	<p>This is the firmware version used by the unit.</p> <p>When the version is being shown, press the ► / II [ENTER] button to return to the Menu Screen.</p>

Messages

The following is a list of the pop-up messages.

Message	Meaning and response
Battery Empty	The battery is almost out of power. Replace the battery.
Card Error	The microSD card could not be recognized properly. Change the microSD card.
Card Full	The microSD card has no remaining capacity. Erase unnecessary files or move them to a computer to make open space.
File Full	The total number of recording files exceeds the limit of 1000. Erase unnecessary files or move them to a computer to make open space.
Format Error	The microSD card is not formatted properly or the formatting is broken. Use the DR-10X to format the microSD card.
Invalid Card	The card might be abnormal. Change the microSD card.
No Music File	There is no file that can be played back on the microSD card.
Non-Supported	The audio file is not a supported format or is broken.
Write Timeout	Writing to the microSD card timed out. Change to a card with faster writing, or backup files on the card to a computer and format the card.
Player Error	If any of these errors occurs, turn the unit off once and restart it.
Write Failed	If the unit cannot be turned off, remove the battery or disconnect the USB cable if it is being operated on USB bus power. If these error messages continue to appear frequently, please contact a TEAC Service Center (listed on page 2 of this manual).

Making settings using a text file

When this unit is turned on, it automatically reads a settings file (text format) stored on the microSD card and applies its menu item settings.

NOTE

After applying the settings, the settings file is deleted.

Settings file

- File name: DR-10_SysPara.txt
 - File storage location: The settings file is placed in the root directory of the microSD card.
-

Settings file format explanation

The order that settings are notated does not matter.

There is no need to notate all the settings. You can notate only the settings that you want to set.

NOTE

If there is an error in notation, that setting will not be applied to the unit.

■ Tag definition

<dr10_syspara> (required)

These are tags that identify setting statements. All setting elements must be written between <dr10_syspara> and </dr10_syspara> tags.

<mic_gain>

This indicates the Menu Screen MIC_GAIN setting. Notate it as "ext", "low", "mid" or "hi".

Example: <mic_gain>mid</mic_gain>

<low_cut>

This indicates the Menu Screen LOW_CUT setting. Notate it as "off" or "on".

Example: <low_cut>off</low_cut>

<limiter>

This indicates the Menu Screen LIMITER setting. Notate it as "off" or "on".

Example: <limiter>off</limiter>

<auto_level>

This indicates the Menu Screen AUTO_LEVEL setting. Notate it as "off" or "on".

Example: <auto_level>off</auto_level>

<dual_rec>

This indicates the Menu Screen DUAL_REC_MODE setting. Notate it as "off" or "on".

Example: <dual_rec>off</dual_rec>

<time_track_inc>

This indicates the Menu Screen TIME_TRK_INC setting. Notate it as "off" or "on".

Example: <time_track_inc>off</time_track_inc>

<auto_pwr_save>

This indicates the Menu Screen AUTO_PWR_SAVE setting. Notate it as "off" or "on".

Example: <auto_pwr_save>on</auto_pwr_save>

<file_name_type>

This indicates the Menu Screen FILE_NAME_TYP setting. Notate it as "word" or "date".

Example: <file_name_type>date</file_name_type>

<file_name>

This indicates the Menu Screen FILE_NAME setting. Use 6 characters to set the file name.

Example: <file_name>DR0000</file_name>

<battery_type>

This indicates the Menu Screen BATTERY_TYPE setting. Notate it as "alkali", "ni-mh" or "lithium".

Example: <battery_type>alkali</battery_type>

<date>

This indicates the Menu Screen DATE/TIME date setting, which is used for the built-in clock. Notate it with 10 half-width (ordinary) characters including hyphens in a "YYYY-MM-DD" format.

Example: <date>2014-08-27</date>

<time>

This indicates the Menu Screen DATE/TIME time setting, which is used for the built-in clock. Notate it with 8 half-width (ordinary) characters including colons in a "HH:MM:SS" format using 24-hour time.

Example: <time>23:59:59</time>

■ Sample notations

- Example with all menu items
<dr10_syspara>
 <mic_gain>low</mic_gain>
 <low_cut>off</low_cut>
 <limiter>off</limiter>
 <auto_level>off</auto_level>
 <dual_rec>off</dual_rec>
 <time_track_inc>off</time_track_inc>
 <auto_pwr_save>on</auto_pwr_save>
 <file_name_type>date</file_name_type>
 <file_name>DR0000</file_name>
 <battery_type>alkali</battery_type>
 <date>2014-08-27</date>
 <time>23:59:59</time>
</dr10_syspara>
- Example with only the time setting
<dr10_syspara>
 <time>23:59:59</time>
</dr10_syspara>

Specifications

Ratings

■ Recording media

microSD card (64 MB–2 GB)
microSDHC card (4 GB–32 GB)

■ Recording/playback formats

48kHz/24-bit MONO WAV (BWF format)

Input/output ratings

■ Analog input

Mic jack

Connector

XLR JACK (female) (1: GND, 2: HOT, 3: COLD)

When MIC GAIN external input (EXT) selected (HOT pin unbalanced input)

Maximum input level: –8 dBu

Nominal input level: –24 dBu

When MIC GAIN mic input (LO/MID/HI) selected (balanced input)

Maximum input level: –31 dBu

Minimum input level: –63 dBu

Mic input gain

LO: +29 dB

MID: +35 dB

HI: +45 dB

Input impedance: 10 kΩ or more

■ Analog output

Headphones jack

Connector: 1/8" (3.5mm) stereo phone (dual mono audio output)

Audio performance

■ IN → PHONES (input monitoring output, 10kΩ load)

When MIC GAIN external input (EXT) selected (HOT pin unbalanced input)

Frequency response: 20 Hz – 22 kHz +1/–2 dB

Distortion: 0.05% (1kHz sine wave, at maximum input level)

S/N ratio: 92 dB or higher (PHONES volume max)

When MIC GAIN mic input (LO/MID/HI) selected (balanced input)

Frequency response: 20 Hz – 22 kHz +1/–2 dB

Distortion: 0.05% (1kHz sine wave, at maximum input level)

S/N ratio: 80 dB or higher (PHONES volume max, LO selected)

Requirements for connected computers

Check the TEAC Global Site (<http://teac-global.com/>) for the latest information about supported operating systems.

■ Supported operating systems

Windows

Windows 7, Windows 8 (including 8.1)

Mac

OS X Mavericks (10.9)

OS X Mountain Lion (10.8)

General

■ Power

1 AAA battery (alkaline, NiMH or lithium)

USB bus power from a computer

■ Power consumption

0.65 W (maximum)

■ Current consumption (USB bus power)

0.25A(maximum)

■ Battery operation time (continuous operation)

Using an alkaline battery (EVOLTA)

	Format	Operation time	Note
Recording	48kHz/24-bit WAV	About 10.0 hours	Headphones not connected Limiter: off Dual recording: off

Recording: JEITA recording time

Using NiMH battery (eneloop)

	Format	Operation time	Note
Recording	48kHz/24-bit WAV	About 8.0 hours	Headphones not connected Limiter: off Dual recording: off

Recording: JEITA recording time

Using lithium battery (Energizer ULTIMATE LITHIUM)

	Format	Operation time	Note
Recording	48kHz/24-bit WAV	About 15.5 hours	Headphones not connected Limiter: off Dual recording: off

Recording: JEITA recording time

■ Date and time data retention

Secondary lithium battery ×1 (built-in)

■ Dimensions

52 × 94.4 × 28 mm (width × height × depth, excluding protrusions)

■ Weight

68.3 g (including batteries)/56.3 g (not including batteries)

■ Operating temperature range

0°C–40°C (32°F–104°F)

Dimensional drawings

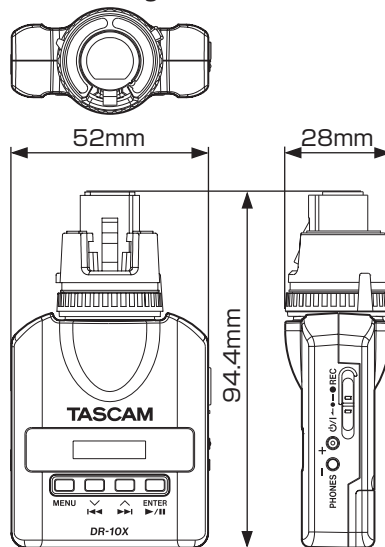

- Illustrations in this manual might differ in part from the actual product.
- Specifications and external appearance might be changed without notification to improve the product.

Mode d'emploi

PRÉCAUTIONS DE SÉCURITÉ IMPORTANTES

Pour le Canada

THIS CLASS B DIGITAL APPARATUS COMPLIES WITH CANADIAN ICES-003.
CET APPAREIL NUMÉRIQUE DE LA CLASSE B EST CONFORME À LA NORME
NMB-003 DU CANADA.

DÉCLARATION DE CONFORMITÉ

Nous, TEAC EUROPE GmbH, Bahnstrasse 12, 65205
Wiesbaden-Erbenheim, Allemagne, déclarons sous notre
propre responsabilité que le produit TEAC décrit dans ce
mode d'emploi est conforme aux normes techniques lui
correspondant.



INSTRUCTIONS DE SÉCURITÉ IMPORTANTES

- 1 Lisez ces instructions.
 - 2 Conservez ces instructions.
 - 3 Tenez compte de tous les avertissements.
 - 4 Suivez toutes les instructions.
 - 5 N'utilisez pas cet appareil avec de l'eau à proximité.
 - 6 Ne nettoyez l'appareil qu'avec un chiffon sec.
 - 7 Ne bloquez aucune ouverture de ventilation. Installez-le conformément aux instructions du fabricant.
 - 8 Ne l'installez pas près de sources de chaleur telles que des radiateurs, bouches de chauffage, poêles ou autres appareils (y compris des amplificateurs) dégageant de la chaleur.
 - 9 Ne neutralisez pas la fonction de sécurité de la fiche polarisée ou de terre. Une fiche polarisée a deux broches, l'une plus large que l'autre. Une fiche de terre a deux broches identiques et une troisième broche pour la mise à la terre. La broche plus large ou la troisième broche servent à votre sécurité. Si la fiche fournie n'entre pas dans votre prise, consultez un électricien pour le remplacement de la prise obsolète.
 - 10 Évitez de marcher sur le cordon d'alimentation et de le pincer, en particulier au niveau des fiches, des prises secteur, et du point de sortie de l'appareil.
 - 11 N'utilisez que des fixations/accessoires spécifiés par le fabricant.
 - 12 Utilisez-le uniquement avec des chariots, socles, trépieds, supports ou tables spécifiés par le fabricant ou vendus avec l'appareil. Si un chariot est utilisé, faites attention à ne pas être blessé par un renversement lors du déplacement de l'ensemble chariot/appareil.
- 
- 13 Débranchez cet appareil en cas d'orage ou de non utilisation prolongée.
 - 14 Confiez toute réparation à des techniciens de maintenance qualifiés. Une réparation est nécessaire si l'appareil a été endommagé d'une quelconque façon, par exemple si le cordon ou la fiche d'alimentation est endommagé, si du liquide a été renversé sur l'appareil ou si des objets sont tombés dedans, si l'appareil a été exposé à la pluie ou à l'humidité, s'il ne fonctionne pas normalement, ou s'il est tombé.

- L'appareil tire un courant nominal de veille de la prise secteur quand son interrupteur POWER ou STANDBY/ON n'est pas en position ON.
- La fiche secteur est utilisée comme dispositif de déconnexion et doit donc toujours rester disponible.
- Des précautions doivent être prises en cas d'utilisation d'écouteurs ou d'un casque avec le produit car une pression sonore excessive (volume trop fort) dans les écouteurs ou dans le casque peut causer une perte auditive.
- Si vous rencontrez des problèmes avec ce produit, contactez TEAC pour une assistance technique. N'utilisez pas le produit tant qu'il n'a pas été réparé.

ATTENTION

- N'exposez pas cet appareil aux gouttes ni aux éclaboussures.
- Ne placez pas d'objet rempli de liquide sur l'appareil, comme par exemple un vase.
- N'installez pas cet appareil dans un espace confiné comme une bibliothèque ou un meuble similaire.
- L'appareil doit être placé suffisamment près de la prise de courant pour que vous puissiez à tout moment attraper facilement la fiche du cordon d'alimentation.
- Si le produit utilise des piles/batteries (y compris un pack de batteries ou des batteries fixes), elles ne doivent pas être exposées au soleil, au feu ou à une chaleur excessive.
- PRÉCAUTION pour les produits qui utilisent des batteries remplaçables au lithium : remplacer une batterie par un modèle incorrect entraîne un risque d'explosion. Remplacez-les uniquement par un type identique ou équivalent.

PRÉCAUTIONS CONCERNANT LES PILES

Ce produit utilise des piles. Le mauvais usage des piles peut provoquer une fuite, une rupture ou d'autres problèmes. Respectez toujours les précautions suivantes pour l'emploi de piles.

- Ne rechargez jamais des piles non rechargeables. Les piles peuvent se rompre ou fuir, risquant de causer un incendie ou des blessures.
- Lors de l'installation des piles, faites attention aux indications de polarité (orientation plus/moins (+/-)) et installez-les correctement dans le compartiment des piles comme indiqué. Les installer à l'envers peut entraîner la rupture ou la fuite des piles, source d'incendie, de blessure ou de dégât autour d'elles.

- Quand vous rangez ou jetez des piles, isolez leurs bornes avec de l'adhésif isolant ou avec un matériau équivalent pour leur éviter d'entrer en contact avec d'autres piles ou des objets métalliques.
- Lorsque vous jetez les piles usagées, suivez les instructions de mise au rebut indiquées sur les piles et les lois locales sur l'enlèvement des ordures.
- N'utilisez pas d'autres piles que celles spécifiées. N'utilisez pas en même temps des piles neuves et usagées, ni des types de piles différents. Les piles peuvent se rompre ou fuir, risquant de causer un incendie, des blessures ou des dégâts autour d'elles.
- Ne transportez pas et ne conservez pas des piles en même temps que de petits objets métalliques. Les piles peuvent entrer en court-circuit, provoquant une fuite, une rupture ou d'autres problèmes.
- Ne chauffez et ne démontez pas les piles. Ne les jetez pas dans un feu ou dans de l'eau. Les piles peuvent se rompre ou fuir, risquant de causer un incendie, des blessures ou des dégâts autour d'elles.
- Si le liquide de la pile s'échappe, essuyez tout liquide répandu dans le boîtier des piles avant d'insérer de nouvelles piles. Si le liquide d'une pile touche un œil, il peut entraîner une perte de la vue. Dans ce cas, rincez abondamment à l'eau claire sans frotter l'œil et consultez immédiatement un médecin. Si le liquide touche le corps ou les vêtements d'une personne, il peut entraîner des blessures ou brûlures cutanées. Si cela se produit, rincez abondamment à l'eau claire puis consultez immédiatement un médecin.
- L'alimentation de l'unité doit être coupée quand vous installez ou remplacez des piles.
- Retirez les piles si vous envisagez de ne pas utiliser l'unité durant une période prolongée. Les piles peuvent se rompre ou fuir, risquant de causer un incendie, des blessures ou des dégâts autour d'elles. Si le liquide de la pile s'échappe, essuyez tout liquide répandu dans le boîtier des piles avant d'insérer de nouvelles piles.
- Ne démontez pas une pile. L'acide qu'elle contient peut entraîner des blessures cutanées ou des dommages aux vêtements.

■ Pour les consommateurs européens

Mise au rebut des équipements électriques et électroniques

- (a) Tout équipement électrique et électronique doit être traité séparément de la collecte municipale d'ordures ménagères dans des points de collecte désignés par le gouvernement ou les autorités locales.
- (b) En vous débarrassant correctement des équipements électriques et électroniques, vous contribuerez à la sauvegarde de précieuses ressources et à la prévention de potentiels effets négatifs sur la santé humaine et l'environnement.
- (c) Le traitement incorrect des déchets d'équipements électriques et électroniques peut avoir des effets graves sur l'environnement et la santé humaine en raison de la présence de substances dangereuses dans les équipements.
- (d) Le symbole de poubelle sur roues barrée d'une croix indique que les équipements électriques et électroniques doivent être collectés et traités séparément des déchets ménagers.
- (e) Des systèmes de retour et de collecte sont disponibles pour l'utilisateur final. Pour des informations plus détaillées sur la mise au rebut des vieux équipements électriques et électroniques, veuillez contacter votre mairie, le service d'ordures ménagères ou le magasin dans lequel vous avez acheté l'équipement.



Mise au rebut des piles et/ou accumulateurs

- (a) Les piles et/ou accumulateurs hors d'usage doivent être traités séparément de la collecte municipale d'ordures ménagères dans des points de collecte désignés par le gouvernement ou les autorités locales.
- (b) En vous débarrassant correctement des piles et/ou accumulateurs hors d'usage, vous contribuerez à la sauvegarde de précieuses ressources et à la prévention de potentiels effets négatifs sur la santé humaine et l'environnement.
- (c) Le traitement incorrect des piles et/ou accumulateurs hors d'usage peut avoir des effets graves sur l'environnement et la santé humaine en raison de la présence de substances dangereuses.
- (d) Le symbole de poubelle sur roues barrée d'une croix indique que les piles et/ou accumulateurs doivent être collectés et traités séparément des déchets ménagers. Si la pile ou l'accumulateur contient plus que les valeurs spécifiées de plomb (Pb), mercure (Hg) et/ou cadmium (Cd) telles que définies dans la directive sur les piles (2006/66/CE), alors les symboles chimiques de ces éléments seront indiqués sous le symbole de poubelle sur roues barrée d'une croix.
- (e) Des systèmes de retour et de collecte sont disponibles pour l'utilisateur final. Pour des informations plus détaillées sur la mise au rebut des piles et/ou accumulateurs, veuillez contacter votre mairie, le service d'ordures ménagères ou le magasin dans lequel vous les avez achetés.



Pb, Hg, Cd

Sommaire

Introduction	29
Caractéristiques	29
Éléments fournis	29
Conventions employées dans ce mode d'emploi	30
Précautions concernant l'emplacement et l'emploi	30
Nettoyage de l'unité.....	30
Attention à la condensation.....	30
Utilisation du site mondial TEAC.....	30
Enregistrement de l'utilisateur	30
Nomenclature et fonctions des parties.....	31
Avant	31
Arrière	32
Côtés.....	32
Préparation	33
Sources d'alimentation	33
Emploi d'une pile/batterie AAA	33
Indicateur de statut d'alimentation	33
Branchement à un microphone.....	33
Mise sous et hors tension	33
Mise sous tension de l'unité	33
Extinction.....	34
Mise hors tension automatique	34
Installation d'une carte microSD	34
Gestion des cartes microSD.....	34
Précautions lors de la manipulation des cartes microSD.....	34
Durées d'enregistrement avec des cartes microSD	35
Branchement à un ordinateur	35
Lancement et arrêt de l'enregistrement	36
Lecture et recherche avant/arrière.....	36
Affichage de la mémoire encore disponible sur la carte microSD	37
Réglages de menu	37
Structure du menu.....	38
Messages	41

Réglages au moyen d'un fichier texte	42
Fichier de réglages.....	42
Explication du format du fichier de réglages.....	42
Caractéristiques techniques.....	43
Données.....	43
Valeurs d'entrée/sortie	43
Performances audio	44
Configurations informatiques requises pour les ordinateurs connectés.....	44
Générales.....	44
Dessin avec cotes	45

Introduction

Merci beaucoup d'avoir choisi ce produit TASCAM. Avant d'utiliser cette unité, lisez attentivement ce mode d'emploi pour pouvoir l'utiliser correctement et apprécier de travailler avec elle durant de nombreuses années. Une fois la lecture de ce mode d'emploi terminée, veillez à le conserver en lieu sûr pour référence ultérieure.

Vous pouvez aussi télécharger ce mode d'emploi depuis le site mondial de TEAC (<http://teac-global.com/>).

Caractéristiques

- Se connecte directement aux connecteurs XLR des micros (prise en charge des micros dynamiques).
- Utilise des cartes microSD et microSDHC comme support d'enregistrement.
- Peut enregistrer au format PCM linéaire mono 48 kHz/24 bits (WAV ou BWF).
- La fonction d'incrémentation automatique de piste permet de fractionner un enregistrement par création d'un nouveau fichier à intervalles réguliers (environ 15 minutes) sans interruption de l'enregistrement.
- La fonction limiteur ramène automatiquement les passages dont le niveau d'entrée est trop élevé à des niveaux appropriés.
- Le filtre coupe-bas est utile pour réduire les bruits de basses fréquences.
- La fonction de double enregistrement permet d'enregistrer simultanément deux fichiers à des niveaux différents.
- Le commutateur coulissant d'enregistrement protège contre les mauvaises manipulations.
- Le format de nom de fichier peut être fixé pour utiliser un mot défini par l'utilisateur ou la date.
- L'horloge intégrée et les paramètres de fonction peuvent être réglés à l'aide du fichier système (fichier texte).
- Les fonctions de lecture permettent la vérification immédiate des fichiers enregistrés.
- Pile auxiliaire au lithium utilisée pour sauvegarder les informations de temps.
- Prise casque intégrée sur mini-jack (3,5 mm).
- L'écran OLED 96 × 16 offre un large angle de visualisation et est facile à lire.

- Port USB 2.0 micro-B.

Éléments fournis

Ce produit est livré avec les éléments suivants.

Conservez les matériaux d'emballage pour de futurs transports.

Si un élément quelconque est manquant ou a été endommagé durant le transport, veuillez contacter le service clientèle TASCAM (voir au dos de couverture).

- Unité principale × 1
- Câble USB × 1
- Mode d'emploi (ce document) incluant la garantie × 1

Conventions employées dans ce mode d'emploi

Les conventions suivantes sont employées dans ce mode d'emploi.

- Quand nous nous référons à des touches, connecteurs et autres parties physiques de cette unité ou d'un autre équipement, nous utilisons un caractère gras comme celui-ci : **touche MENU**.
- Quand nous représentons des messages apparaissant par exemple dans l'écran de l'unité, nous les représentons comme ceci : **DN**.
- La zone de l'écran qui est affichée en négatif (caractères clairs sur fond foncé) est appelée curseur ou est dite surlignée.
- « Carte mémoire microSD/microSDHC » est parfois abrégée en « carte microSD ».
- Des informations supplémentaires sont fournies si besoin est sous les intitulés CONSEIL, NOTE et ATTENTION.

CONSEIL

Ce sont des conseils concernant l'emploi de l'unité.

NOTE

Ce sont des explications supplémentaires et des descriptions de cas particuliers.

ATTENTION

Ne pas suivre ces instructions peut par exemple entraîner des blessures, des dommages pour l'équipement ou la perte de données enregistrées.

Précautions concernant l'emplacement et l'emploi

- La plage de température de fonctionnement de cette unité est comprise entre 0 °C et 40 °C.
- Ne placez pas cette unité dans les types d'emplacement suivants. Cela pourrait dégrader la qualité sonore ou causer des mauvais fonctionnements.

Lieux sujets à des vibrations importantes
Près de fenêtres ou en exposition directe au soleil

Près de chauffages ou dans des lieux extrêmement chauds

Lieux extrêmement froids

Lieux mal ventilés ou très humides

Lieux très poussiéreux

Emplacements exposés directement à la pluie ou à l'eau

- Ne placez pas cette unité sur un amplificateur de puissance ou un autre appareil générant de la chaleur.

Nettoyage de l'unité

Essayez l'unité avec un chiffon sec et doux pour la nettoyer. Ne l'essayez pas avec des lingettes de nettoyage contenant des produits chimiques, du diluant, de l'alcool ou d'autres agents chimiques. Cela pourrait endommager la surface ou causer une décoloration.

Attention à la condensation

Si l'unité est déplacée d'un endroit froid à un endroit chaud, ou utilisée après un changement soudain de température, il existe un risque de condensation ; la vapeur de l'air peut se condenser sur le mécanisme interne, empêchant le bon fonctionnement. Pour empêcher cela ou si cela se produit, laissez l'unité une ou deux heures à la température de la nouvelle pièce avant de l'utiliser.

Utilisation du site mondial TEAC

Vous pouvez télécharger depuis le site mondial TEAC (<http://teac-global.com/>) ce mode d'emploi nécessaire à cette unité.

1. Allez sur le site mondial TEAC (<http://teac-global.com/>).
2. Dans la section TASCAM Downloads (téléchargements TASCAM), cliquez sur la langue souhaitée afin d'ouvrir la page de téléchargement du site web pour cette langue.

NOTE

Si la langue désirée n'apparaît pas, cliquez sur Other Languages (autres langues).

3. Cliquez sur le nom du produit dans la section « Produits » et ouvrez la page « Liens et téléchargements » de ce produit.
4. Sélectionnez et téléchargez le mode d'emploi nécessaire.

Enregistrement de l'utilisateur

Si vous êtes client aux USA, veuillez vous enregistrer en ligne comme utilisateur sur le site web TASCAM (<http://tascam.com/>)

Nomenclature et fonctions des parties

Avant

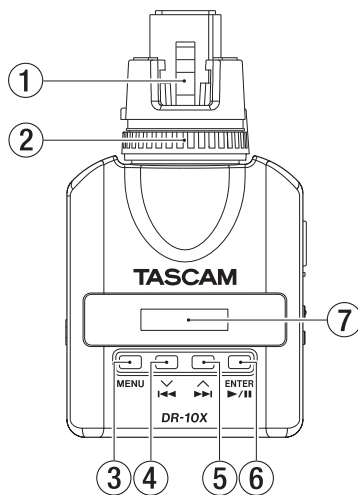

① Connecteur XLR

Branchez-le à un microphone dynamique à connecteur XLR.

Il peut aussi servir d'entrée externe. Dans ce cas, ce sera une entrée asymétrique avec broche de point chaud. Voir « Valeurs d'entrée/sortie » en page 43 pour les caractéristiques de niveau d'entrée (1 : masse, 2 : point chaud, 3 : point froid).

② Écrou de serrage

Sert à fixer un micro dynamique à connecteur XLR.

③ Touche MENU

- Quand l'écran d'accueil est ouvert, pressez la touche **MENU** pour ouvrir l'écran de menu. Quand l'écran de menu est ouvert, pressez une nouvelle fois la touche **MENU** pour revenir à l'écran d'accueil.
- Quand un paramètre de réglage est affiché, pressez la touche **MENU** pour revenir à l'écran de menu.

④ Touche ◀◀ [V]

- Durant la lecture ou à l'arrêt en cours de fichier, pressez la touche ◀◀ [V] pour revenir au début du fichier.
- Pressez-la en début de fichier pour sauter au début du fichier précédent. Pressez et maintenez cette touche durant la lecture pour une recherche vers l'arrière.
- Quand l'écran de menu est ouvert, pressez la touche ◀◀ [V] pour sélectionner un paramètre de menu.
- Quand un paramètre de réglage est affiché, pressez la touche ◀◀ [V] pour déplacer le curseur vers la gauche.
- Lors de la saisie d'un nom de fichier, utilisez cette touche pour sélectionner les caractères.

⑤ Touche ▶▶ [^]

- Durant la lecture ou à l'arrêt en cours de fichier, pressez la touche ▶▶ [^] pour sauter au début du fichier suivant. Pressez et maintenez cette touche durant la lecture pour une recherche vers l'avant.

- Quand l'écran de menu est ouvert, pressez la touche ▶▶ [^] pour sélectionner un paramètre de menu.
- Quand un paramètre de réglage est affiché, pressez la touche ▶▶ [^] pour déplacer le curseur vers la droite.
- Lors de la saisie d'un nom de fichier, utilisez cette touche pour sélectionner les caractères.

⑥ Touche ▶ / II [ENTER]

- Quand l'écran d'accueil est ouvert, pressez la touche ▶ / II [ENTER] pour lancer la lecture du fichier.
- Quand l'écran de menu est ouvert ou quand un paramètre de réglage est affiché, pressez la touche ▶ / II [ENTER] pour confirmer la sélection de cet élément. Utilisez-la aussi pour répondre à un message de confirmation.

⑦ Écran

Affiche diverses informations.

Arrière

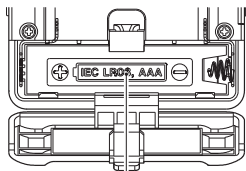

8

8 Compartiment de la pile et couvercle

Placez une pile AAA dans ce compartiment pour alimenter l'unité.

Côtés

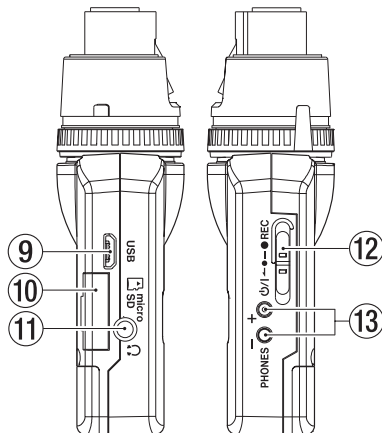

9 Port USB

Utilisez le câble USB fourni pour relier ce port USB micro-B à un ordinateur. À la connexion, l'écran POWER/STORAGE apparaît pour vous permettre de choisir entre l'alimentation par le bus USB ou la transmission de données par USB.

ATTENTION

L'unité doit être branchée directement à l'ordinateur et non au travers d'un concentrateur (hub) USB.

10 Lecteur de carte microSD

Sert à insérer et retirer les cartes microSD. Ouvrez le volet du lecteur de carte microSD sur le côté gauche (voir « Installation d'une carte microSD » en page 34).

11 Prise casque

Branchez un casque ou des écouteurs stéréo à cette prise mini-jack stéréo.

12 Commutateur O/I ← ● REC

Faites glisser ce commutateur vers O/I et maintenez-le ainsi environ une seconde pour allumer/éteindre l'unité.

- Faites-le glisser vers ● REC et maintenez-le environ une seconde pour lancer l'enregistrement.
- Pendant l'enregistrement, faites-le glisser vers ● REC et maintenez-le ainsi environ une seconde pour arrêter l'enregistrement.

NOTE

La temporisation d'une seconde est destinée à éviter les manipulations accidentelles.

13 Touches PHONES [+]/[-]

Utilisez les touches + et - pour régler le volume de la sortie casque.

Durant le réglage, un indicateur de volume s'affiche à l'écran.

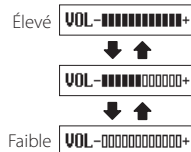

ATTENTION

Avant de brancher un casque, baissez au minimum le volume PHONES. Ne pas le faire pourrait laisser passer des bruits forts et soudains risquant d'endommager votre audition ou de créer d'autres problèmes.

N'exercez pas de force excessive sur la prise lorsque vous branchez et utilisez un casque. Faites attention car une force inadaptée appliquée à un mini-jack peut endommager l'équipement.

Préparation

Sources d'alimentation

Cette unité peut être alimentée par une pile AAA ou le bus USB au travers du câble USB fourni.

Cette unité peut utiliser une pile AAA alcaline, au lithium ou une batterie NiMH.

Emploi d'une pile/batterie AAA

Ouvrez le compartiment de la pile au dos de l'unité. Installez 1 pile AAA dans le compartiment avec ses repères ⊕ et ⊖ comme indiqué. Ensuite, refermez le compartiment de la pile.

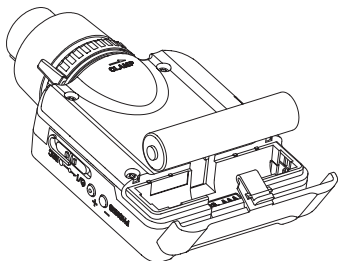

Si vous utilisez une pile AAA, indiquez le type de pile afin que l'autonomie restante soit fidèlement affichée puisque l'appareil pourra alors déterminer avec précision l'alimentation disponible en vue d'un bon fonctionnement (voir « Réglages de menu » en page 37).

ATTENTION

- Cette unité ne peut pas utiliser de piles sèches AAA au manganèse.
- Cette unité ne peut pas recharger de batteries NiMH AAA. Utilisez un chargeur du commerce.

Indicateur de statut d'alimentation

En cas d'alimentation par pile, une icône de pile apparaît en haut à droite de l'écran.

L'icône de pile représente la charge restante en barres → → → .

La pile est quasiment déchargée et l'alimentation va bientôt se couper si l'icône sans barres clignote. En cas d'alimentation par le bus USB, l'icône apparaît.

Branchement à un microphone

Branchez le connecteur XLR au microphone.

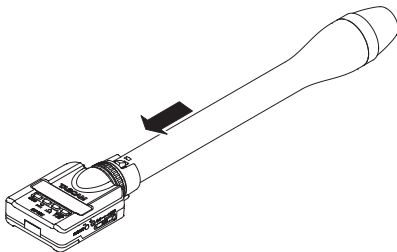

NOTE

- Tournez l'écrou de serrage dans le sens opposé à CLAMP → puis fixez le micro au connecteur.
- S'il y a du jeu dans la connexion entre cet enregistreur et le micro, tournez l'écrou de serrage dans le sens de la flèche pour bien les fixer.
- Ne tenez pas le DR-10X s'il est connecté à un micro (tenez le micro).

Écrou de serrage

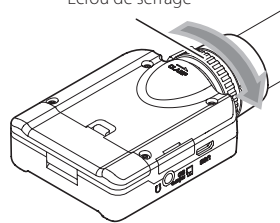

Mise sous et hors tension

ATTENTION

Ne portez pas de casque connecté à l'unité quand vous la mettez sous/hors tension. Un bruit fort pourrait endommager les haut-parleurs ou vos oreilles.

Mise sous tension de l'unité

Lorsque l'unité est éteinte, faites glisser le commutateur vers et maintenez-le ainsi environ une seconde jusqu'à ce que l'écran de démarrage TASCAM DR-10X apparaisse et que l'unité démarre.

L'écran d'accueil ci-dessous apparaît après que l'unité ait démarré.





NOTE

Si l'unité reste inutilisée durant quelques minutes, l'affichage suivant apparaît en mode économiseur d'écran.



Extinction

Lorsque l'unité est allumée, faites glisser le commutateur /I ← ●—● **REC** vers /I et maintenez-le dans cette position environ une seconde jusqu'à ce que l'écran s'éteigne et l'unité également.

ATTENTION

Utilisez toujours le commutateur

/I ← ●—● **REC** pour éteindre l'unité.

Quand l'unité est allumée, ne retirez pas la pile et ne débranchez pas le câble USB si vous utilisez l'alimentation par bus USB. Cela entraînerait la perte de tous les enregistrements, réglages et autres données. Les données et réglages perdus ne peuvent pas être restaurés.

Mise hors tension automatique

En cas d'alimentation par la pile, si le paramètre AUTO POWER SAVE (économie automatique d'énergie) est réglé sur ON en écran de menu, quand l'unité est à l'arrêt et après environ 10 minutes sans opération, l'unité s'éteint automatiquement toute seule.

NOTE

À la première mise sous tension de l'unité (ou quand l'horloge intégrée s'est réinitialisée après que l'unité soit restée inutilisée sans pile), le paramètre DATE/TIME (date/heure) de l'écran de menu apparaît après l'écran de démarrage pour que la date et l'heure puissent être réglées.

Pour des détails sur la façon de faire ce réglage, voir le paramètre DATE/TIME dans « Structure du menu » en page 38.

Installation d'une carte microSD

Ouvrez le volet du lecteur de carte microSD sur le côté gauche.

- Insertion de la carte microSD

Insérez la carte microSD dans le lecteur dans le sens de la flèche de l'illustration suivante jusqu'à ce qu'elle clique en place.

- Retrait de la carte microSD

Appuyez délicatement sur la carte microSD puis relâchez la pression pour lui permettre de sortir.

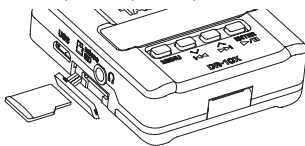

ATTENTION

Afin d'utiliser une carte microSD dans cette unité, vous devez d'abord la formater (voir « Réglages de menu » en page 37).

- *Après le formatage d'une carte microSD, l'écran affiche ce qui suit quand l'unité est sous tension.*



- *Si aucune carte microSD n'a été insérée, l'écran affiche ce qui suit quand l'unité est sous tension.*



Voir la section suivante pour des informations sur la gestion des cartes microSD.

Gestion des cartes microSD

Précautions lors de la manipulation des cartes microSD

Cette unité utilise des cartes microSD/microSDHC pour l'enregistrement et la lecture.

Elle accepte des cartes microSD de 64 Mo – 2 Go et des cartes microSDHC de 4 Go – 32 Go.

Vous trouverez une liste des cartes microSD ayant été testées avec cette unité sur le site mondial de TEAC (<http://teac-global.com>). Les cartes microSD/microSDHC sont des supports délicats. Afin d'éviter d'endommager une carte ou le lecteur de carte, veuillez prendre les précautions suivantes quand vous les manipulez.

- Ne les laissez pas dans des endroits extrêmement chauds ou froids.
- Ne les laissez pas dans des lieux extrêmement humides, et ne les laissez pas s'humidifier.
- Ne placez rien sur elles et ne les tordez pas.
- Ne les heurtez pas.
- Une carte ne doit pas être ni retirée ni insérée durant la transmission de données ou un autre accès.

Durées d'enregistrement avec des cartes microSD

Le tableau ci-dessous montre les durées d'enregistrement maximales par type d'enregistrement sur des cartes microSD/microSDHC de différentes capacités.

Capacité de la carte microSD/microSDHC (heures:minutes)	Réglage d'enregistrement WAV mono 24 bits/48 kHz	
	DUAL REC MODE off	DUAL REC MODE on
1 Go	2:04	1:02
2 Go	4:08	2:04
4 Go	8:16	4:08
8 Go	16:32	8:16

- Les durées d'enregistrement indiquées ci-dessus sont des estimations. Elles peuvent différer en fonction de la carte microSD/microSDHC utilisée.
- Les durées d'enregistrement indiquées ci-dessus ne sont pas des données d'enregistrement en continu mais le total pouvant être obtenu en additionnant les durées d'enregistrement sur la carte microSD/microSDHC.

Branchement à un ordinateur

Branchez l'unité à un ordinateur à l'aide du câble USB fourni comme représenté dans l'illustration.

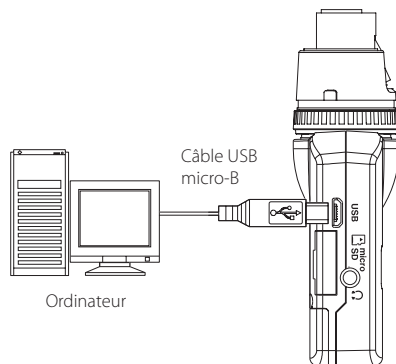

Que l'unité soit ou non sous tension, quand on la branche ainsi, l'écran **POWER/STORAGE** apparaît pour permettre de choisir entre l'alimentation par le bus USB ou la connexion USB à l'ordinateur.

Utilisez les touches **◀◀ [V]** et **▶▶ [^]** pour sélectionner (surligner) l'option **POWER** (alimentation par le bus) ou **STORAGE** (stockage) et pressez la touche **▶/|| [ENTER]**.



- Si **POWER** est sélectionné, l'alimentation sera fournie par le port USB et l'écran d'accueil s'ouvrira.

- Si **STORAGE** est sélectionné, **USB connected** (connecté en USB) s'affiche à l'écran une fois l'unité connectée à l'ordinateur sans problème. L'unité apparaîtra sur l'écran de l'ordinateur comme un périphérique USB nommé « DR-10 ». Double-cliquez sur le lecteur « DR-10 » pour l'ouvrir et afficher une liste des fichiers d'enregistrement pour que vous puissiez récupérer les fichiers désirés.

Lancement et arrêt de l'enregistrement

Vous pouvez lancer l'enregistrement d'un seul geste même quand l'unité est éteinte.

■ Enregistrement d'un seul geste

Alors que l'unité est éteinte, faites glisser le commutateur O/I \leftarrow \bullet \rightarrow **REC** vers **● REC** et maintenez-le ainsi environ une seconde jusqu'à ce que le message de démarrage TASCAM DR-10 apparaisse et que l'enregistrement commence.

■ Enregistrement ordinaire

Pour lancer l'enregistrement quand l'unité est allumée, faites glisser le commutateur O/I \leftarrow \bullet \rightarrow **REC** vers **● REC** et maintenez-le ainsi environ une seconde.

■ Arrêt de l'enregistrement

En cours d'enregistrement, faites glisser le commutateur vers **● REC** pendant environ une seconde pour arrêter l'enregistrement.

Les informations suivantes apparaissent à l'écran à l'arrêt, quand l'enregistrement démarre et durant l'enregistrement.

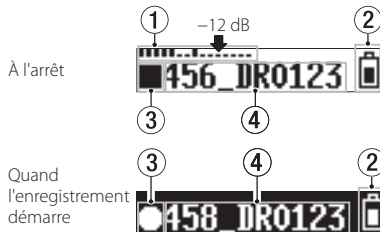

- 1 Indicateur de niveau
- 2 Charge de pile restante
- 3 Statut de fonctionnement de l'enregistreur
- 4 Nom du fichier
- 5 Temps d'enregistrement écoulé

NOTE

- La temporisation d'une seconde est destinée à éviter les manipulations accidentelles.
- Sans mettre en pause l'enregistrement, un nouveau fichier peut être automatiquement créé en cours d'enregistrement lorsque la taille de fichier atteint 2 Go (incrémement de piste).
- Réglez la sensibilité d'entrée du micro avec le paramètre MIC GAIN (gain de micro) en écran de menu pour que l'activité de l'indicateur de niveau atteigne la flèche (à -12 dB) de l'illustration (voir « Structure du menu » en page 38).

Lecture et recherche avant/arrière

L'écran d'accueil ci-dessous apparaît après que l'unité ait démarré.



■ Lancement et arrêt de la lecture

Quand l'écran d'accueil est ouvert et que la lecture est arrêtée, pressez la touche $\blacktriangleright / \text{II}$ [ENTER] pour lancer la lecture. Pressez à nouveau cette touche pour arrêter la lecture.

■ Recherche arrière et avant

Pendant la lecture, maintenez pressée la touche \blacktriangleleft [\surd] ou \blacktriangleright [\wedge] pour démarrer la recherche en arrière ou en avant. Continuez de maintenir pressée la touche \blacktriangleleft [\surd] ou \blacktriangleright [\wedge] pour accélérer la vitesse de recherche. Relâchez la touche \blacktriangleleft [\surd] ou \blacktriangleright [\wedge] pour reprendre la lecture.

Les écrans suivants s'affichent quand la lecture démarre et pendant la lecture.

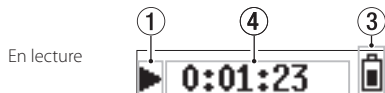
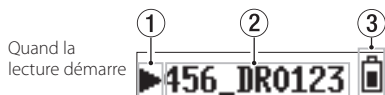

- ① Statut de fonctionnement de l'enregistreur
- ② Nom du fichier lu
- ③ Charge de pile restante
- ④ Temps de lecture écoulé

NOTE

- Pendant la lecture, maintenez pressée la touche **MENU** pour afficher le temps de lecture restant dans le fichier.



- Lors de la recherche, ◀◀ ou ▶▶ s'affichera. Si vous augmentez la vitesse de recherche, ces indications deviendront ◀◀◀ ou ▶▶▶.

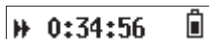

Affichage de la mémoire encore disponible sur la carte microSD

À l'arrêt ou en enregistrement, maintenez pressée la touche **MENU** pour afficher la capacité d'enregistrement restante de la carte microSD.

Réglages de menu

Suivez ces procédures pour changer divers réglages de l'unité.

1. Quand l'écran d'accueil est ouvert, pressez la touche **MENU** pour ouvrir l'écran de menu.
2. Utilisez les touches ◀◀ [▽] et ▶▶ [△] pour sélectionner le paramètre de menu à régler et pressez la touche ▶ / || [ENTER] pour afficher le réglage.
3. Utilisez les touches ◀◀ [▽] et ▶▶ [△] pour changer le réglage.
4. Pressez la touche ▶ / || [ENTER] pour confirmer le réglage et revenir à l'écran de menu.
5. Répétez les étapes 2 à 4 si nécessaire pour régler chaque paramètre.
6. Une fois terminé, pressez la touche **MENU** pour revenir à l'écran d'accueil.

Structure du menu

Pressez la touche **MENU** pour ouvrir l'écran de menu. Cette liste donne une vue d'ensemble des divers paramètres de menu.

Option de menu	Résumé	Réglages (valeur par déf. soulignée)	Explication						
MIC GAIN (gain de micro)	Réglages d'entrée externe/gain de micro	EXT/LO/ <u>MID</u> /HI	Sert à choisir l'entrée externe ou à régler la sensibilité d'entrée micro. EXT : entrée externe (entrée asymétrique avec broche de point chaud) LO/MID/HI : sensibilité d'entrée micro (entrée symétrique)						
LOW CUT	Filtre coupe-bas	<u>OFF</u> /ON	Active ou désactive le filtre coupe-bas d'entrée micro La fréquence de coupure est à 120 Hz.						
LIMITER	Limiteur d'entrée	<u>OFF</u> /ON	Le limiteur évite toute distorsion lorsque des signaux trop forts entrent soudainement. Active ou désactive cette fonction. De la distorsion sonore peut se produire si des signaux très forts entrent alors même que la fonction LIMITER est activée. Dans un tel cas, utilisez le paramètre MIC GAIN de l'écran de menu pour baisser la sensibilité d'entrée micro ou augmentez la distance avec la source sonore.						
AUTO LEVEL	Réglage automatique du niveau	<u>OFF</u> /ON	Quand le niveau du son entrant est trop faible ou trop fort, le volume d'enregistrement est automatiquement augmenté ou diminué jusqu'à un niveau approprié.						
DUAL REC MODE	Double enregistrement	<u>OFF</u> /ON	Cet enregistreur peut effectuer un second enregistrement à un niveau d'entrée différent conjointement à l'enregistrement normal. Par exemple, vous pouvez faire un enregistrement ordinaire avec le niveau d'entrée réglé aussi haut que possible et simultanément enregistrer à un niveau d'entrée légèrement plus bas (-6 dB) par sécurité. Deux fichiers enregistrés (un avec le niveau d'entrée élevé et l'autre avec le niveau d'entrée plus bas) sont sauvegardés individuellement. Noms des fichiers obtenus par double enregistrement Le double enregistrement créera simultanément deux fichiers. Le nom du second fichier créé par double enregistrement se voit accoler « _D » après le nom du fichier d'enregistrement ordinaire. <table style="width: 100%; border: none;"> <tr> <td style="text-align: center;">Nom du fichier d'enregistrement ordinaire</td> <td style="text-align: center;">Nom du fichier d'enregistrement double</td> </tr> <tr> <td style="text-align: center;">002_TASCAM.WAV</td> <td style="text-align: center;">002_TASCAM_D.WAV</td> </tr> <tr> <td style="text-align: center;">① ②</td> <td style="text-align: center;">① ② ③</td> </tr> </table> <p>① 002 (numéro de fichier d'enregistrement de base) ② TASCAM (selon le réglage fait pour WORD dans le paramètre FILE NAME de l'écran de menu) ③ D (fichier de double enregistrement à un niveau d'entrée plus bas (-6 dB))</p>	Nom du fichier d'enregistrement ordinaire	Nom du fichier d'enregistrement double	002_TASCAM.WAV	002_TASCAM_D.WAV	① ②	① ② ③
Nom du fichier d'enregistrement ordinaire	Nom du fichier d'enregistrement double								
002_TASCAM.WAV	002_TASCAM_D.WAV								
① ②	① ② ③								

Option de menu	Résumé	Réglages (valeur par déf. soulignée)	Explication
TIME TRK INC	Incrémentation de piste à intervalles réguliers	<u>OFF</u> /ON	Sans mettre en pause l'enregistrement, un nouveau fichier peut être automatiquement créé en cours d'enregistrement environ toutes les 15 minutes.
AUTO PWR SAVE	Réglage d'extinction automatique	OFF/ <u>ON</u>	Active ou désactive cette fonction. En cas d'alimentation par la pile, si cette fonction est activée et si l'unité est à l'arrêt sans qu'aucune opération ne soit effectuée durant environ 10 minutes, l'unité s'éteint automatiquement toute seule.
FILE NAME TYP	Réglage de type de nom de fichier	WORD/ <u>DATE</u>	Vous pouvez régler le format des noms donnés aux fichiers quand vous enregistrez avec cette unité. WORD : les 6 caractères choisis à l'aide du paramètre FILE NAME de l'écran de menu servent à nommer les fichiers. Exemple : 000_DR0000.wav DATE : la date est utilisée comme nom de fichier (au format aammjj). Exemple : 000_110101.wav
FILE NAME	Réglage du nom de fichier	[DR0000]	<p>Pressez la touche ► / II [ENTER] pour déplacer le curseur de gauche à droite, caractère par caractère. Lorsque le curseur est sur le caractère le plus à droite, pressez la touche ► / II [ENTER] pour confirmer le nom du fichier et revenir à l'écran de menu.</p> <p>Utilisez les touches ◀◀ [∨] et ▶▶ [∧] pour changer le caractère sur lequel se trouve le curseur. En plus des caractères alphabétiques et des chiffres, les symboles suivants peuvent être utilisés : ! # \$ % & ' () + , - . ; = @ [] ^ _ ` { }</p> <p>CONSEIL</p> <p><i>Si vous utilisez plusieurs de ces unités, vous pouvez établir le nom de fichier à l'avance pour identifier les unités qui ont servi à enregistrer les fichiers. Cela peut être pratique lorsque vous éditez les fichiers.</i></p> <p>Exemple</p> <p><i>Unités : 1ère (DR0001), 2e (DR0002), 3e (DR0003)... 10e (DR0010)</i></p> <p><i>Noms de fichier : 000_DR0001.wav, 000_DR0002.wav, 000_DR0003.wav... 000_DR0010.wav</i></p>
FORMAT SD	Formatage de la carte microSD	Sure? YES/ <u>NO</u>	Sert à formater la carte microSD dans l'unité. YES : lance le formatage de la carte. Une fois le formatage terminé, l'écran de menu réapparaît. NO : retour à l'écran de menu.

Option de menu	Résumé	Réglages (valeur par déf. soulignée)	Explication
BATTERY TYPE	Réglage du type de pile/batterie	<u>ALK</u> /NiMH/LITH	Sert à indiquer le type de pile/batterie utilisé. Ce réglage sert à afficher l'autonomie des piles et à déterminer si l'appareil a suffisamment d'énergie pour un fonctionnement normal. ALK : pile alcaline AAA LITH : pile lithium AAA NiMH : batterie NiMH AAA
DATE/TIME	Réglage d'horloge interne Année/mois/ jour/heure/ minute	AA-MM-JJ HH:MM	« AA-MM-JJ HH:MM » ① ② ③ ④ ⑤ ① : AA (année), ② : MM (mois), ③ : JJ (jour), ④ : HH (heure), ⑤ : MM (minute) Pressez la touche ► / II [ENTER] pour déplacer le curseur de gauche à droite : ① → ② → ③ → ④ → ⑤. Quand le curseur est sur ⑤ à l'extrême droite, pressez la touche ► / II [ENTER] pour confirmer la date et l'heure et revenir à l'écran de menu. Utilisez les touches ◀◀ [∨] et ▶▶ [∧] pour changer le chiffre sur lequel se trouve le curseur.
SYSTEM INIT	Restauration des réglages d'usine par défaut	Sure? YES/ <u>NO</u>	Sert à restaurer les valeurs par défaut (réglages d'usine) des divers paramètres de cette unité. YES : initialiser les paramètres. Une fois l'initialisation terminée, l'écran de menu réapparaît. NO : retour à l'écran d'accueil.
VERSION INFO	Affichage de la version de firmware du système	Vx.xx xxxx	C'est la version du firmware utilisé par l'unité. Quand la version est affichée, pressez la touche ► / II [ENTER] pour revenir à l'écran de menu.

Messages

Voici une liste des messages qui peuvent apparaître.

Message	Signification et réponse
Battery Empty	La pile est quasiment épuisée. Remplacez la pile.
Card Error	La carte microSD ne peut pas être correctement reconnue. Changez de carte microSD.
Card Full	La carte microSD n'a plus d'espace libre. Effacez les fichiers inutiles ou transférez-les sur un ordinateur pour libérer de l'espace.
File Full	Le nombre total de fichiers d'enregistrement dépasse la limite de 1000. Effacez les fichiers inutiles ou transférez-les sur un ordinateur pour libérer de l'espace.
Format Error	La carte microSD n'est pas correctement formatée ou bien le formatage est endommagé. Utilisez le DR-10X pour formater la carte microSD.
Invalid Card	La carte microSD souffre peut-être d'une anomalie. Changez de carte microSD.
No Music File	Il n'y a pas de fichier pouvant être lu sur la carte microSD.
Non-Supported	Le fichier audio n'est pas d'un format pris en charge ou est endommagé.
Write Timeout	Le temps dévolu à l'écriture sur la carte microSD est dépassé. Échangez la carte pour un modèle à écriture plus rapide ou sauvegardez les fichiers de la carte sur un ordinateur et formatez la carte.
Player Error	Si une de ces erreurs survient, éteignez l'unité et rallumez-la.
Write Failed	Si l'unité ne peut pas être éteinte, retirez la pile ou débranchez le câble USB si elle est alimentée par le bus USB. Si ces messages d'erreur continuent d'apparaître fréquemment, veuillez contacter un service après-vente TEAC (adresses en page 2 de ce mode d'emploi).

Réglages au moyen d'un fichier texte

À la mise sous tension de cette unité, elle lit automatiquement un fichier de réglages (au format texte) conservé sur la carte microSD et applique ces réglages à ses paramètres de menu.

NOTE

Après application des réglages, le fichier de réglages est supprimé.

Fichier de réglages

- Nom de fichier : DR-10_SysPara.txt
- Emplacement de stockage du fichier : le fichier de réglages est placé dans le répertoire racine de la carte microSD.

Explication du format du fichier de réglages

L'ordre dans lequel y sont consignés les réglages n'a pas d'importance.

Tous les réglages n'ont pas à être présents dans le fichier. Vous pouvez donc ne consigner que les réglages que vous souhaitez modifier.

NOTE

Si il y a une erreur de consignation, le réglage en question ne sera pas appliqué à l'unité.

■ Définition des balises

<dr10_syspara> (nécessaire)

Ce sont les balises qui identifient les indications de réglage. Tous les éléments de réglage doivent se trouver entre les balises <dr10_syspara> et </dr10_syspara>.

<mic_gain>

Indique le paramètre **MIC GAIN** de l'écran de menu. Réglez-le sur « ext » (externe) « low » (bas), « mid » (moyen) ou « hi » (haut).

Exemple : <mic_gain>mid</mic_gain>

<low_cut>

Indique le paramètre **LOW CUT** de l'écran de menu. Réglez-le sur « off » ou « on ».

Exemple : <low_cut>off</low_cut>

<limiter>

Indique le paramètre **LIMITER** de l'écran de menu. Réglez-le sur « off » ou « on ».

Exemple : <limiter>off</limiter>

<auto_level>

Indique le paramètre **AUTO LEVEL** de l'écran de menu. Réglez-le sur « off » ou « on ».

Exemple : <auto_level>off</auto_level>

<dual_rec>

Indique le paramètre **DUAL REC MODE** de l'écran de menu. Réglez-le sur « off » ou « on ».

Exemple : <dual_rec>off</dual_rec>

<time_track_inc>

Indique le paramètre **TIME TRK INC** de l'écran de menu. Réglez-le sur « off » ou « on ».

Exemple : <time_track_inc>off</time_track_inc>

<auto_pwr_save>

Indique le paramètre **AUTO PWR SAVE** de l'écran de menu. Réglez-le sur « off » ou « on ».

Exemple : <auto_pwr_save>on</auto_pwr_save>

<file_name_type>

Indique le paramètre **FILE NAME TYP** de l'écran de menu. Réglez-le sur « word » ou « date ».

Exemple : <file_name_type>date</file_name_type>

<file_name>

Indique le paramètre **FILE NAME** de l'écran de menu. Utilisez 6 caractères pour définir le nom du fichier.

Exemple : <file_name>DR0000</file_name>

<battery_type>

Indique le paramètre **BATTERY TYPE** de l'écran de menu. Réglez-le sur « alkali », « ni-mh » ou « lithium ».

Exemple : <battery_type>alkali</battery_type>

<date>

Indique le paramètre de date **DATE/TIME** de l'écran de menu, sert à l'horloge intégrée. Réglez-le avec 10 caractères de demi-largeur (ordinaires) comprenant des traits d'union au format « AAAA-MM-JJ ».

Exemple : <date>2014-08-27</date>

<time>

Indique le paramètre d'heure DATE/TIME de l'écran de menu, sert à l'horloge intégrée. Réglez-le avec 8 caractères de demi-largeur (ordinaires) comprenant des deux points au format « HH:MM:SS » en utilisant un format sur 24 heures.

Exemple : <time>23:59:59</time>

■ Exemples de fichier de réglages

- Exemple avec tous les éléments de menu

```
<dr10_syspara>
```

```
<mic_gain>low</mic_gain>
```

```
<low_cut>off</low_cut>
```

```
<limiter>off</limiter>
```

```
<auto_level>off</auto_level>
```

```
<dual_rec>off</dual_rec>
```

```
<time_track_inc>off</time_track_inc>
```

```
<auto_pwr_save>on</auto_pwr_save>
```

```
<file_name_type>date</file_name_type>
```

```
<file_name>DR0000</file_name>
```

```
<battery_type>alkali</battery_type>
```

```
<date>2014-08-27</date>
```

```
<time>23:59:59</time>
```

```
</dr10_syspara>
```

- Exemple avec seulement le réglage de l'heure

```
<dr10_syspara>
```

```
<time>23:59:59</time>
```

```
</dr10_syspara>
```

Caractéristiques techniques

Données

■ Supports d'enregistrement

Carte microSD (64 Mo – 2 Go)

Carte microSDHC (4 Go – 32 Go)

■ Formats d'enregistrement/lecture

WAV 48 kHz/24 bits mono (format BWF)

Valeurs d'entrée/sortie

■ Entrée analogique

Prise pour micro

Connecteur

Prise XLR (femelle) (1 : masse, 2 : point chaud, 3 : point froid)

Lorsque l'entrée externe (EXT) est sélectionnée pour MIC GAIN (entrée asymétrique avec broche de point chaud)

Niveau d'entrée maximal : -8 dBu

Niveau d'entrée nominal : -24 dBu

Lorsque l'entrée micro (LO/MID/HI) est sélectionnée pour MIC GAIN (entrée symétrique)

Niveau d'entrée maximal : -31 dBu

Niveau d'entrée minimal : -63 dBu

Gain d'entrée micro

LO : +29 dB

MID : +35 dB

HI : +45 dB

Impédance d'entrée : 10 kΩ ou plus

■ Sortie analogique

Prise casque

Connecteur : mini-jack 3,5 mm stéréo (double sortie audio mono)

Performances audio

■ Entrée → sortie casque (sortie d'écoute de contrôle d'entrée, charge de 10 kΩ)

Lorsque l'entrée externe (EXT) est sélectionnée pour MIC GAIN (entrée asymétrique avec broche de point chaud)

Réponse en fréquence : 20 Hz - 22 kHz, +1/-2 dB

Distorsion : 0,05 % (onde sinusoïdale à 1kHz, au niveau d'entrée maximal)

Rapport S/B : 92 dB ou plus (volume PHONES au max.)

Lorsque l'entrée micro (LO/MID/HI) est sélectionnée pour MIC GAIN (entrée symétrique)

Réponse en fréquence : 20 Hz - 22 kHz, +1/-2 dB

Distorsion : 0,05 % (onde sinusoïdale à 1kHz, au niveau d'entrée maximal)

Rapport S/B : 80 dB ou plus (volume PHONES au max, LO est sélectionnée)

Configurations informatiques requises pour les ordinateurs connectés

Consultez le site mondial TEAC (<http://teac-global.com/>) pour les informations les plus récentes sur les systèmes d'exploitation pris en charge.

■ Systèmes d'exploitation acceptés

Windows

Windows 7, Windows 8 (y compris 8.1)

Mac

OS X Mavericks (10.9)

OS X Mountain Lion (10.8)

Générales

■ Alimentation

1 pile ou batterie AAA (alcaline, NiMH ou lithium)

Alimentation par le bus USB d'un ordinateur

■ Consommation électrique

0,65 W (maximum)

■ Consommation électrique (alimentation par le bus USB)

0,25 A (maximum)

■ Autonomie de la pile/batterie (en fonctionnement continu)

Avec une pile alcaline (EVOLTA)

	Format	Autonomie	Note
Enregistrement	WAV 48 kHz/24 bits	Environ 10,0 heures	Casque non connecté Limiteur : désactivé Double enregistrement : désactivé

Enregistrement : durée d'enregistrement JEITA

Avec une batterie NiMH (eneloop)

	Format	Autonomie	Note
Enregistrement	WAV 48 kHz/24 bits	Environ 8,0 heures	Casque non connecté Limiteur : désactivé Double enregistrement : désactivé

Enregistrement : durée d'enregistrement JEITA

Avec une pile au lithium (Energizer ULTIMATE LITHIUM)

	Format	Autonomie	Note
Enregistrement	WAV 48 kHz/24 bits	Environ 15,5 heures	Casque non connecté Limiteur : désactivé Double enregistrement : désactivé

Enregistrement : durée d'enregistrement JEITA

■ Conservation des données de date et d'heure

Pile auxiliaire au lithium x1 (intégrée)

■ Dimensions

52 x 94,4 x 28 mm (largeur x hauteur x profondeur, sauf parties saillantes)

■ Poids

68,3 g (avec piles)/56,3 g (sans piles)

■ Plage de température de fonctionnement

0 °C–40 °C

Dessin avec cotes

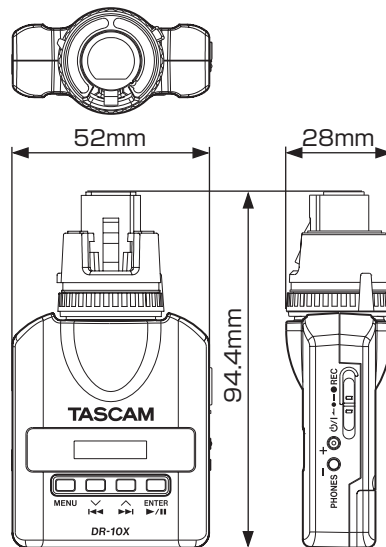

- Les illustrations de ce mode d'emploi peuvent partiellement différer du produit réel.
- Caractéristiques et aspect externe peuvent être changés sans préavis en vue d'améliorer le produit.

Manual de instrucciones

PRECAUCIONES IMPORTANTES DE SEGURIDAD

Para EE.UU.

PARA EL USUARIO

Se ha verificado y comprobado que esta unidad cumple con los límites de un aparato digital de clase B, de acuerdo a la sección 15 de las normativas FCC. Estos límites han sido desarrollados para ofrecer una protección razonable contra las interferencias molestas que se pueden producir cuando se usa este aparato en un entorno no-profesional. Este aparato genera, utiliza y puede irradiar energía de radiofrecuencia y, si no es instalado y usado de acuerdo al manual de instrucciones, puede producir interferencias molestas en las comunicaciones de radio. No obstante, no hay garantías de que no se produzcan este tipo de interferencias en una instalación concreta. Si este aparato produce interferencias en las comunicaciones de radio o TV, lo que podrá determinar fácilmente apagando y volviendo a encender este aparato, será responsabilidad del usuario tratar de resolverlas por medio de una o más de las medidas siguientes.

- Reorientar o reubicar la antena receptora.
- Aumentar la separación entre este aparato y el receptor.
- Conectar este aparato a una salida de corriente o regleta distinta de la que esté conectado el receptor.
- Consultar a su distribuidor o a un técnico especialista de radio/TV para que le asesoren.

PRECAUCIÓN

Los cambios o modificaciones realizadas en este equipo que no hayan sido aprobadas expresamente por escrito por TEAC CORPORATION pueden anular la autorización del usuario para manejar este aparato.

Para Canadá

ESTE APARATO DIGITAL DE CLASE B CUMPLE CON LO ESTABLECIDO EN LA NORMATIVA CANADIENSE ICES-003.

CET APPAREIL NUMERIQUE DE LA CLASSE B EST CONFORME A LA NORME NMB-003 DU CANADA.

Declaración de conformidad

Responsable : TEAC AMERICA, INC.
Dirección : 1834 Gage Road, Montebello, California, U.S.A.
Teléfono : 1-323-726-0303



Este aparato cumple con lo especificado en la sección 15 de las normas FCC. Su funcionamiento está sujeto a las dos condiciones siguientes: (1) este aparato no puede producir interferencias molestas y (2) este aparato debe aceptar cualquier interferencia recibida, incluso aquellas que puedan producir un funcionamiento no deseado.

DECLARACIÓN DE CONFORMIDAD

Nosotros, TEAC EUROPE GmbH, Bahnstrasse 12, 65205 Wiesbaden-Erbenheim, Germany declaramos bajo nuestra propia responsabilidad que el aparato TEAC descrito en este manual cumple con todos los standards técnicos aplicables.



INSTRUCCIONES IMPORTANTES DE SEGURIDAD

- 1 Lea estas instrucciones.
- 2 Conserve estas instrucciones.
- 3 Cumpla con lo indicado en los avisos.
- 4 Siga todas las instrucciones.
- 5 No utilice este aparato cerca del agua.
- 6 Límpielo solo con un trapo seco.
- 7 No bloquee ninguna de las ranuras de ventilación. Instale este aparato de acuerdo con las instrucciones del fabricante.
- 8 No instale este aparato cerca de fuentes de calor como radiadores, calentadores, hornos u otros aparatos (incluyendo amplificadores) que produzcan calor.
- 9 No elimine el sistema de seguridad que supone el enchufe polarizado o con toma de tierra. Un enchufe polarizado tiene dos bornes, uno más ancho que el otro. Uno con toma de tierra tiene dos bornes iguales y una tercera lámina para la conexión a tierra. El borne ancho o la lámina se incluyen para su seguridad. Si el enchufe que venga con la unidad no encaja en su salida de corriente, haga que un electricista cambie su salida anticuada.
- 10 Evite que el cable de corriente quede de forma que pueda ser pisado o quedar retorcido o aplastado, especialmente en los enchufes, receptáculos o en el punto en el que salen del aparato.
- 11 Use solo accesorios / complementos especificados por el fabricante.
- 12 Utilice este aparato solo con un soporte, trípode o bastidor especificado por el fabricante o que se venda con el propio aparato. Cuando utilice un bastidor con ruedas, tenga cuidado al mover la combinación de aparato/bastidor para evitar que vuelque y puedan producirse daños.
- 13 Desconecte este aparato de la corriente durante las tormentas eléctricas o cuando no lo vaya a usar durante un periodo de tiempo largo.
- 14 Dirija cualquier posible reparación solo al servicio técnico oficial. Este aparato deberá ser reparado si se ha dañado de alguna forma, como por ejemplo si el cable de corriente o el enchufe están rotos, si ha sido derramado algún líquido sobre la unidad o algún objeto ha sido introducido en ella, si ha quedado expuesto a la lluvia o la humedad, si no funciona normalmente o si ha caído al suelo en algún momento.



- Este aparato recibe corriente nominal no operativa de la salida de corriente AC aun cuando su interruptor POWER o STANDBY/ON no esté en la posición ON.
- Dado que el cable de alimentación es el sistema de desconexión de esta unidad debe ubicarla de forma que siempre pueda acceder a él.
- Tenga cuidado al usar auriculares de cualquier tipo con este aparato dado que una presión sonora excesiva en los auriculares puede producirle daños auditivos.
- Si detecta cualquier tipo de problema mientras utiliza este aparato, póngase en contacto con TEAC para informar de ello y hacer que la unidad sea revisada o reparada. No utilice de nuevo la unidad hasta que no haya sido verificada/reparada.

PRECAUCIÓN

- No permita que este aparato quede expuesto a salpicaduras de ningún tipo.
- No coloque objetos que contengan líquidos, como jarrones, encima de este aparato.
- No instale este aparato encastrado en una librería o mueble similar.
- El aparato debe estar colocado lo suficientemente cerca de la salida de corriente como para poder acceder al enchufe en cualquier momento.
- Si este aparato utiliza pilas (incluyendo baterías fijas o recambiables), no permita que queden expuestas a la luz solar, fuego o un nivel excesivo de calor.
- ATENCIÓN con los productos que utilicen baterías de litio recambiables: existe el riesgo de explosión en caso de sustituir la batería por otra de un tipo incorrecto. Sustitúyala solo por una idéntica o de tipo equivalente.

PRECAUCIONES RELATIVAS A LAS PILAS

Este aparato utiliza pilas. Un mal uso de las mismas puede dar lugar a fugas, roturas y otros problemas. Tenga en cuenta siempre estas precauciones al usar las pilas.

- Nunca trate de recargar pilas no recargables. Las pilas podrían romperse o tener fugas, dando lugar a daños.
- A la hora de instalar las pilas, ponga mucha atención a las indicaciones de polaridad (símbolos \oplus / \ominus) más/menos) e instálaslas correctamente dentro del compartimento para las pilas siguiendo las indicaciones. El colocar las pilas al revés puede dar lugar a roturas o fugas en las pilas, lo que podría producir averías, incendios o daños.
- A la hora de guardar o eliminar pilas, aisle sus terminales con cinta aislante o similar para evitar que entren en contacto con otras pilas u objetos metálicos.
- A la hora de deshacerse de las pilas, siga las instrucciones de eliminación indicadas en las propias pilas o que estén en vigor en su ciudad.

- Nunca use tipos de pilas distintas a las indicadas. Nunca mezcle distintos tipos de pilas ni utilice pilas antiguas y nuevas. El hacer esto podría dar lugar a roturas o fugas en las pilas, produciendo incendios o daños.
- No transporte ni almacene las pilas junto con otros objetos metálicos pequeños. El hacer esto podría dar lugar a roturas o fugas en las pilas, produciendo incendios o daños.
- No caliente ni trate de desmontar las pilas. Nunca arroje las pilas al fuego ni dentro del agua. El hacer esto podría dar lugar a roturas o fugas en las pilas, produciendo incendios o daños.
- En caso de una fuga del fluido interno de la pila, limpie los restos del mismo del compartimento de las pilas antes de introducir una nueva. El contacto del fluido de la pila con los ojos puede dar lugar a daños o pérdida de visión. Si le cae este fluido en los ojos, lávelos inmediatamente con agua abundante. No se frote los ojos al lavarlos. Después de lavarlos, acuda tan pronto como pueda a un médico. El contacto del fluido de la pila con su piel o ropa puede dar lugar a una zona o quemaduras. Al igual que antes, lave con agua inmediatamente la zona afectada y acuda al médico.
- Este aparato debe estar apagado a la hora de instalar o sustituir las pilas.
- Extraiga las pilas si no piensa utilizar este aparato durante un periodo de tiempo largo. El no hacerlo puede producir fugas o roturas en las pilas, lo que podría dar lugar a un incendio o daños. Si se llega a producir una fuga del fluido interno de la pila, limpie los restos del mismo del compartimento de las pilas antes de introducir una nueva.
- Nunca despiece una pila. El ácido que contiene puede dañar la piel y la ropa.

■ Para los usuarios europeos

Eliminación de dispositivos eléctricos o electrónicos

- Nunca debe eliminar un aparato eléctrico o electrónico junto con el resto de la basura orgánica. Este tipo de aparatos deben ser depositados en los "puntos limpios" creados a tal efecto por su Ayuntamiento o por la empresa de limpieza local.
- Con la correcta eliminación de los aparatos eléctricos y electrónicos estará ayudando a ahorrar valiosos recursos y evitará a la vez todos los efectos negativos potenciales tanto para la salud como para el entorno.
- Una eliminación incorrecta de este tipo de aparatos junto con la basura orgánica puede producir efectos graves en el medio ambiente y en la

salud a causa de la presencia de sustancias potencialmente peligrosas que pueden contener.

- El símbolo del cubo de basura tachado indica la obligación de separar los aparatos eléctricos y electrónicos del resto de basura orgánica a la hora de eliminarlos.
- Los llamados "puntos limpios" de recogida y retirada selectiva de este tipo de productos están disponibles para cualquier usuario final. Para más información acerca de la eliminación de este tipo de elementos, póngase en contacto con el departamento correspondiente de su Ayuntamiento, empresa de limpieza o recogida de basuras o con el comercio en el que adquirió este aparato.



Eliminación de pilas y/o acumuladores

- Nunca debe eliminar pilas y/o acumuladores junto con el resto de la basura orgánica. Este tipo de elementos deben ser depositados en los "puntos limpios" creados a tal efecto por su Ayuntamiento o por la empresa de limpieza local.
- Con la correcta eliminación de las pilas y/o acumuladores estará ayudando a ahorrar valiosos recursos y evitará a la vez todos los efectos negativos potenciales tanto para la salud como para el entorno.
- Una eliminación incorrecta de las pilas y/o acumuladores junto con la basura orgánica puede producir efectos graves en el medio ambiente y en la salud a causa de la presencia de sustancias potencialmente peligrosas que pueden contener.
- El símbolo del cubo de basura tachado indica la obligación de separar las pilas y/o acumuladores del resto de la basura orgánica a la hora de eliminarlas. Si la batería o acumulador contiene una cantidad superior de plomo (Pb), mercurio (Hg) y/o cadmio (Cd) que los valores especificados en la Directiva de pilas y baterías (2006/66/EC), aparecerán los símbolos de estas sustancias químicas (Pb, Hg y/o Cd) debajo del símbolo del cubo de basura tachado.



Pb, Hg, Cd

- Los llamados "puntos limpios" de recogida y retirada selectiva de las pilas y/o acumuladores están disponibles para cualquier usuario final. Para más información acerca de la eliminación de pilas y/o acumuladores, póngase en contacto con el departamento correspondiente de su Ayuntamiento, empresa de limpieza o recogida de basuras o con el comercio en el que las adquirió.

Contents

Introducción	51
Características.....	51
Elementos incluidos	51
Acerca de este manual	52
Precauciones de ubicación y uso	52
Limpieza de la unidad.....	52
Cuidado con la condensación	52
Uso de la web global TEAC	52
Registro de usuario	52
Nombres y funciones de las partes	53
Panel frontal	53
Panel trasero	54
Paneles laterales	54
Preparativos.....	55
Fuentes de alimentación	55
Uso de una pila AAA	55
Indicador de estado de fuente de alimentación	55
Conexión con un micrófono	55
Encendido y apagado	55
Encendido.....	55
Apagado	56
Apagado automático	56
Instalación de una tarjeta microSD	56
Gestión de tarjetas microSD.....	56
Precaución en el manejo de tarjetas microSD.....	56
Tiempos de grabación al usar tarjetas microSD	57
Conexión con un ordenador	57
Inicio y fin de grabación.....	58
Reproducción y rebobinado/avance rápido.....	58
Comprobación de la capacidad disponible de la tarjeta microSD	59
Ajustes de menú	59
Estructura de menú	60
Mensajes	63

Ajustes usando un fichero de texto	64
Fichero de ajustes.....	64
Descripción del formato del fichero de ajustes.....	64
Especificaciones técnicas.....	65
Soportes y formatos.....	65
Entradas y salidas	65
Rendimiento audio.....	65
Requisitos de los ordenadores conectados	66
General	66
Esquema de dimensiones.....	67

Introducción

Felicidades y gracias por su compra de este producto TASCAM.

Antes de conectar y comenzar a usar esta unidad, dedique unos minutos a leer completamente este manual para asegurarse de que entiende cómo conectar y configurar correctamente esta unidad, así como la finalidad de sus distintas funciones. Una vez que haya leído el manual, consérvelo en un lugar seguro para cualquier posible referencia a él en el futuro.

También puede descargarse este Manual de instrucciones desde la página web global de TEAC (<http://teac-global.com/>).

Características

- Conexión directa a tomas XLR (admite micros dinámicos)
- Esta unidad utiliza tarjetas microSD y micro SDHC como soporte de grabación.
- Puede grabar en formato PCM lineal a 48 kHz/24 bits (WAV o BWF).
- La función de aumento de pista por tiempo le permite dividir una grabación creando un nuevo fichero a intervalos regulares (de unos 15 minutos) sin detener la grabación.
- Función de limitador que reduce de forma automática aquellas partes en las que el nivel de entrada es excesivo para conseguir niveles más estables.
- Filtro de corte de graves, muy útil para reducir los ruidos de bajas frecuencias.
- Función de grabación dual que le permite grabar simultáneamente dos ficheros a distintos niveles.

- Un interruptor deslizante para la activación de la grabación evita usos accidentales.
- El formato del nombre de los ficheros puede ser configurado para que utilice una palabra definida por el usuario o la fecha.
- Puede configurar la hora del reloj interno y los elementos de función usando el fichero de sistema (fichero de texto).
- Las funciones de reproducción le permiten verificar los ficheros grabados inmediatamente.
- Esta unidad usa una pila de litio secundaria para almacenar la información de tiempo.
- Conector de auriculares de 3.5 mm (1/8") interno.
- Pantalla OLED de 96x16 con un amplio ángulo de visión y fácil lectura.
- Puerto micro B USB 2.0.

Elementos incluidos

Dentro del embalaje encontrará lo siguiente.

Tenga cuidado de no dañar estos objetos al abrir el embalaje. Conserve el embalaje y las protecciones por si alguna vez necesita transportar el aparato.

Póngase en contacto con los servicios técnicos de TEAC (vea la contraportada) si echa en falta alguno de los elementos siguientes o si observa que alguno de ellos ha resultado dañado durante el transporte.

- Unidad principal..... × 1
- Cable USB..... × 1
- Manual de instrucciones (este documento) incluyendo garantía..... × 1

Acerca de este manual

En este manual utilizamos los siguientes convencionalismos.

- Cuando hagamos referencia a botones, conectores y otras partes de este u otro aparato, utilizaremos el siguiente formato: botón **MENU**.
- Cuando hagamos referencia a mensajes que aparezcan en la pantalla de esta unidad, usaremos este formato de letra: **ON**.
- Haremos referencia a la zona de pantalla que aparece en vídeo inverso (claro sobre negro) como cursor o zona resaltada.
- “Tarjeta de memoria microSD/microSDHC” aparece abreviado como “tarjeta microSD”.
- Además también encontrará información adicional en los siguientes formatos.

AVISO

Son avisos y consejos relativos al uso de este aparato.

NOTA

Son explicaciones sobre actuaciones para casos concretos.

CUIDADO

Esto le advierte que puede dañar el equipo o perder datos si no sigue las instrucciones.

Precauciones de ubicación y uso

- El rango de temperaturas seguro para el uso de este aparato es entre 0–40° C.
- Para evitar que se degrade la calidad del sonido y/o que se produzcan averías, no instale la unidad en los siguientes lugares.

Lugares sometidos a fuertes vibraciones o inestables en general

Cerca de ventanas o en otras ubicaciones en las que pueda quedar expuesto a la luz solar directa

Cerca de radiadores o en lugares excesivamente calurosos

Lugares extremadamente fríos

Lugares con mala ventilación o muy húmedos

Lugares con altas concentraciones de polvo
Lugares expuestos a la lluvia o al agua

- No coloque esta unidad encima de una etapa de potencia u otro aparato que genere calor.

Limpieza de la unidad

Para limpiar la unidad, utilice un trapo suave y seco. No use gasolina, alcohol u otros productos similares ya que podría dañar su superficie.

Cuidado con la condensación

Si traslada la unidad de un lugar frío a uno cálido o si la usa después de un cambio fuerte de temperatura, puede producirse condensación de agua. Para evitar esto o si se produce la condensación, deje la unidad durante una o dos horas en la nueva ubicación antes de volver a encenderla.

Uso de la web global TEAC

Desde la web global de TEAC (<http://teac-global.com/>) podrá descargarse EL Manual de instrucciones de esta unidad.

1. Vaya a la web global de TEAC (<http://teac-global.com/>).
2. En la sección TASCAM Downloads, haga clic en el idioma que quiera para acceder a la página de descargas en dicho idioma.

NOTA

Si no aparece el idioma que busca, haga clic en Other Languages.

3. Haga clic en el nombre de producto en la sección “Search by Model Name” para acceder a la página de descargas de dicho producto.
4. Elija y descargue el Manual de instrucciones cuando lo necesite.

Registro de usuario

Aquellos que hayan adquirido este aparato en los Estados Unidos, vayan a la página web de TASCAM (<http://tascam.com/>) para registrarse online como usuario.

Nombres y funciones de las partes

Panel frontal

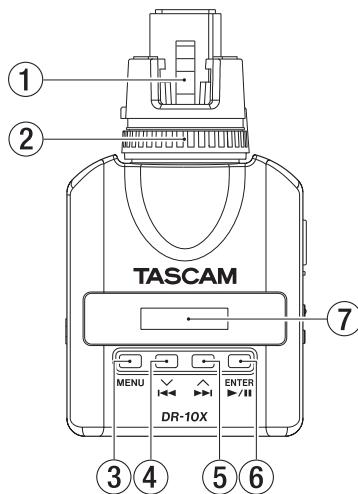

① Conector XLR

Conecte esta clavija a un micro dinámico que disponga de toma XLR.

También puede usar esto como una entrada externa. En este caso, será una entrada no balanceada con punta ACTIVA. Vea en "Entradas y salidas" en pág. 65 las especificaciones del nivel de entrada. (1: masa, 2: activo, 3: pasivo)

② Tuerca de fijación

Úsela para asegurar un micro dinámico XLR.

③ Botón MENU

- Con la pantalla inicial activa, pulse el botón **MENU** para acceder a la pantalla de menú. Con la pantalla de menú activa, pulse de nuevo **MENU** para volver a la pantalla inicial.
- Cuando en pantalla aparezca un elemento de ajuste, pulse el botón **MENU** para volver a la pantalla de menú.

④ Botón ◀◀ [V]

- Durante la reproducción o con la unidad parada en mitad de un fichero, pulse el botón **◀◀ [V]** para volver al principio del fichero.
- Cuando esté al principio de un fichero, pulse este botón para ir al principio del fichero anterior. Mantenga pulsado este botón durante el rebobinado para hacer un rebobinado.
- Con la pantalla de menú activa, pulse el botón **◀◀ [V]** para acceder a la pantalla de menú.
- Cuando en pantalla aparezca un elemento de ajuste, pulse el botón **◀◀ [V]** para desplazar el cursor a la izquierda.
- Durante la introducción de un nombre de fichero, úselo para elegir los caracteres.

⑤ Botón ▶▶ [^]

- Durante la reproducción o con la unidad parada en mitad de un fichero, pulse el botón **▶▶ [^]** para saltar al principio del fichero siguiente. Mantenga pulsado este botón durante la reproducción para realizar un avance rápido.
- Con la pantalla de menú activa, pulse el botón **▶▶ [^]** para elegir un elemento de menú.

- Cuando en pantalla aparezca un elemento de ajuste, pulse el botón **▶▶ [^]** para desplazar el cursor hacia la derecha.
 - Durante la introducción de un nombre de fichero, úselo para elegir los caracteres.
- #### ⑥ Botón ▶ / II [ENTER]
- Con la pantalla inicial activa, pulse el botón **▶ / II [ENTER]** para iniciar la reproducción del fichero.
 - Con la pantalla de menú activa o con un elemento de ajuste, púlselo para confirmar el elemento elegido. Úselo también para responder a un mensaje de confirmación.
- #### ⑦ Pantalla
- Le muestra una amplia gama de información.

Panel trasero

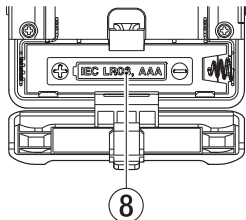

8 Tapa y compartimento de la pila

Introduzca una pila AAA en este compartimento para dar corriente a esta unidad.

Paneles laterales

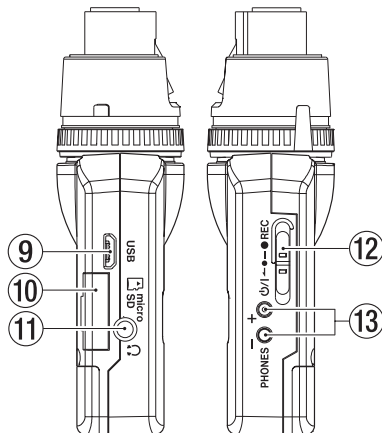

9 Puerto USB

Use el cable USB incluido para conectar este puerto USB micro B a un ordenador. Cuando esté conectado, aparecerá la pantalla USB SELECT para permitirle elegir entre la alimentación por bus o la transmisión de datos vía USB.

CUIDADO

Debe conectar esta unidad a un ordenador directamente, no a través de un hub USB.

10 Ranura para tarjeta microSD

Use esta ranura para introducir y extraer tarjetas microSD.

Abra la tapa de la ranura para tarjeta microSD del lateral izquierdo. (Vea "Instalación de una tarjeta microSD" en pág. 56).

11 Toma de auriculares

Conecte unos auriculares stereo a esta toma mini stereo.

12 Interruptor P/I \leftarrow \bullet \rightarrow \bullet **REC**

Deslice este interruptor hacia la posición P/I y manténgalo allí durante un segundo para encender o apagar la unidad.

- Deslice este interruptor hacia \bullet **REC** y manténgalo allí durante un segundo para iniciar la grabación.
- Durante la grabación, deslice este interruptor hacia \bullet **REC** y manténgalo de nuevo durante un segundo para detener la grabación.

NOTA

El retardo de un segundo ha sido diseñado para evitar una activación accidental.

13 Botones PHONES [+]/[-]

Use los botones + y - para ajustar el volumen de salida por la toma de auriculares.

Durante el ajuste, aparecerá en pantalla un indicador de volumen.



CUIDADO

Antes de conectar unos auriculares, reduzca este volumen PHONES al mínimo. El no hacerlo puede dar lugar a la aparición de un ruido brusco a través de los auriculares, capaz de dañar sus oídos o producir otros problemas.

No aplique una fuerza excesiva sobre esta toma a la hora de conectar o desconectar los auriculares. Preste atención a esto ya que la aplicación de una fuerza excesiva, especialmente sobre una toma mini, puede dañar este aparato.

Preparativos

Fuentes de alimentación

Esta unidad puede funcionar con una pila AAA o con alimentación por bus USB a través del cable USB incluido.

Cuando la utilice a pilas, esta unidad puede usar pilas AAA de tipo Ni-MH o de litio.

Uso de una pila AAA

Abra la tapa del compartimento para pilas de la parte trasera de la unidad. Introduzca 1 pila AAA en ese compartimento siguiendo las indicaciones de polaridad ⊕ y ⊖. Cierre después la tapa del compartimento.

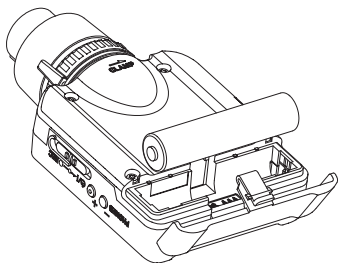

Cuando use una pila AAA, ajuste correctamente el tipo de pila para que la unidad le muestre con precisión la cantidad de carga restante y pueda determinar si le queda carga suficiente para un funcionamiento adecuado. (Vea "Ajustes de menú" en pág. 59).

CUIDADO

- *No puede usar en esta unidad pilas AAA de manganeso (pilas secas).*
- *Esta unidad no puede recargar pilas AAA de Ni-MH. Utilice para ello un cargador convencional.*

Indicador de estado de fuente de alimentación

Cuando esté usando esta unidad a pilas, en la parte superior derecha de la pantalla aparecerá el icono de una pila.

Este icono le mostrará la cantidad de carga restante en formato de barras (▬ → ▬ → ▬).

La pila estará ya casi agotada y la unidad estará a punto de apagarse cuando no haya ninguna barra dentro del icono ▬.

Cuando esté usando esta unidad con la alimentación por bus USB, aparecerá en pantalla el icono ⚡.

Conexión con un micrófono

Conecte la clavija XLR al micrófono.

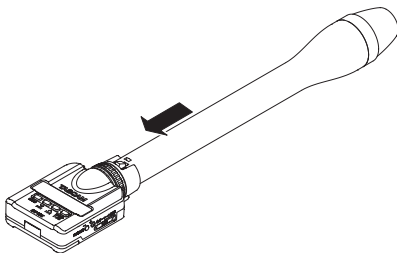

NOTA

- *Gire la tuerca de fijación en sentido opuesto a CLAMP → y coloque el micro en el conector.*
- *Si la conexión queda floja entre esta grabadora y el micro, gire la tuerca de fijación en el sentido de la flecha para asegurarla.*
- *Cuando el DR-10X esté conectado a un micro, sujete el micro y no esta unidad.*

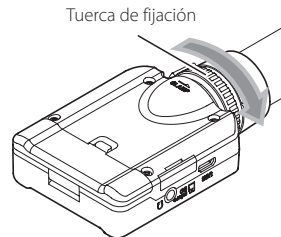

Encendido y apagado

CUIDADO

No lleve los auriculares en las orejas cuando encienda o apague esta unidad. Se puede producir un ruido fuerte capaz de dañar los auriculares o sus oídos.

Encendido

Con esta unidad apagada, deslice el interruptor hacia la posición y manténgalo allí durante un segundo hasta que aparezca la pantalla de arranque TASCAM DR-10 y la unidad se ponga en marcha.

Tras la pantalla de arranque aparecerá la pantalla inicial siguiente.



NOTA

Si no usa esta unidad durante varios minutos, aparecerá la siguiente pantalla en el modo de ahorro de energía.



Apagado

Con la unidad encendida, deslice el interruptor /I ←●—●REC hacia la posición /I y manténgalo allí durante un segundo hasta que la pantalla y la unidad se apague.

CUIDADO

Use siempre el interruptor /I ←●—●REC para apagar la unidad.

Con la unidad encendida, no extraiga la pila o desconecte el cable USB si está usando la alimentación por bus. El hacerlo podría producir que todas las grabaciones, ajustes y datos se perdiesen sin posibilidad de recuperarlos.

Apagado automático

Cuando esté usando esta unidad a pilas y el elemento **AUTO PWR SAVE** de la pantalla de menú esté ajustado a ON, si no realiza ninguna operación durante 10 minutos, la unidad se apagará automáticamente.

NOTA

La primera vez que encienda la unidad (o cuando reinicie el reloj interno tras un tiempo apagada sin pilas), aparecerá el elemento **DATE/TIME** tras la pantalla de arranque para que ajuste la fecha y la hora.

Para más detalles acerca de cómo configurar esto, vea el elemento **DATE/TIME** en "Estructura de menú" en **pág. 60**.

Instalación de una tarjeta microSD

Abra la tapa de la ranura para tarjeta microSD del panel izquierdo.

- Inserción de tarjeta microSD
Introduzca la tarjeta microSD en la ranura en el sentido de la flecha, tal como le mostramos abajo, hasta que haga clic en su posición.
- Extracción de la tarjeta microSD
Empuje suavemente en la tarjeta microSD y luego suelte para que un resorte la empuje hacia fuera.

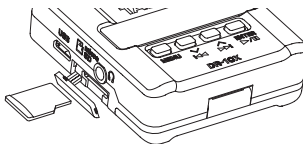

CUIDADO

Para usar una tarjeta microSD en esta unidad, primero deberá formatearla. (Vea "Ajustes de menú" en **pág. 59**).

- Tras formatear la tarjeta microSD, verá lo siguiente en pantalla cuando encienda la unidad.



- Si no ha introducido ninguna tarjeta microSD, aparecerá esta otra pantalla.



Vea en la sección siguiente la información relativa al manejo de tarjetas microSD.

Gestión de tarjetas microSD

Precaución en el manejo de tarjetas microSD

Esta unidad usa tarjetas microSD/microSDHC para la grabación y reproducción.

Esta unidad admite tarjetas microSD de 64 MB – 2 GB y tarjeta microSDHC de 4 GB – 32 GB.

En la web global de TEAC (<http://teac-global.com/>) podrá encontrar un listado con las tarjetas microSD/microSDHC que han sido verificadas en esta unidad. Las tarjetas microSD/microSDHC son soportes delicados. De cara a evitar daños en la tarjeta o dispositivo, tenga en cuenta las siguientes precauciones a la hora de usarlas.

- No las deje en lugares extremadamente fríos o cálidos.
- No las deje en lugares con elevados niveles de humedad ni permita que se mojen ni se humedezcan.
- No coloque objetos sobre ellas ni las doble.
- No las golpee.
- Nunca extraiga o introduzca una tarjeta en esta unidad durante la transmisión de datos o cualquier otro tipo de acceso.

Tiempos de grabación al usar tarjetas microSD

La tabla siguiente le muestra los tiempos máximos de grabación posibles en tarjetas microSD/microSDHC de distintas capacidades para cada formato de grabación.

Capacidad de tarjeta microSD/microSDHC (horas:minutos)	Ajuste de grabación WAV mono a 24 bits/48 kHz	
	MODO DUAL REC off	MODO DUAL REC on
1GB	2:04	1:02
2GB	4:08	2:04
4 GB	8:16	4:08
8GB	16:32	8:16

- Los tiempos de grabación mostrados son estimaciones, y pueden variar dependiendo de la tarjeta microSD/microSDHC que esté usando.
- Los tiempos de grabación mostrados indican los máximos totales para las tarjetas y no tiempos de grabación continuos.

Conexión con un ordenador

Conecte esta unidad a un ordenador usando el cable USB incluido de la siguiente forma.

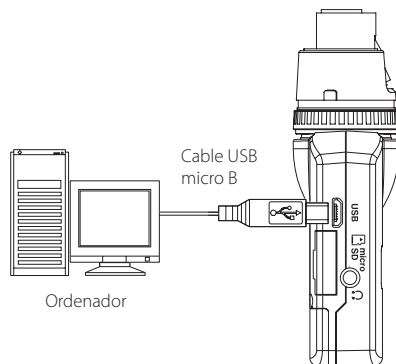

Tanto si la unidad está encendida o apagada, cuando conecte el cable aparecerá la pantalla **USB SELECT** para permitirle elegir entre la alimentación por bus o la conexión USB de datos con el ordenador.

Use los botones **◀◀ [✓]** y **▶▶ [^]** para elegir (resaltar) el elemento **BUS PWR** o **STORAGE** en la parte inferior de la pantalla y pulse el botón **▶ / || [ENTER]**.



- Si elige **POWER**, la unidad recibirá la corriente desde el puerto USB y aparecerá la pantalla inicial.

- Si elige **STORAGE**, aparecerá en la pantalla **USB connected** una vez que la unidad se haya conectado al ordenador sin problemas.

Esta unidad aparecerá en la pantalla del ordenador como un dispositivo USB llamada "DR-10".

El hacer doble clic sobre el dispositivo "DR-10" le permitirá abrirlo y visualizar un listado de los ficheros de grabación, así como recuperar los ficheros que quiera.

Inicio y fin de grabación

Puede usar una sola operación para iniciar la grabación con esta unidad incluso cuando esté apagada.

■ Grabación con un solo toque

Con la unidad apagada, deslice y mantenga el interruptor $\text{⏻}/\text{I}$ \leftarrow \bullet \rightarrow **REC** hacia la posición **●REC** durante un segundo hasta que aparezca el mensaje de arranque TASCAM DR-10 y la grabación empezará automáticamente.

■ Grabación ordinaria

Para poner en marcha la grabación cuando la unidad esté encendida, deslice el interruptor $\text{⏻}/\text{I}$ \leftarrow \bullet \rightarrow **REC** hacia la posición **●REC** durante aproximadamente un segundo.

■ Parada de la grabación

Cuando la unidad esté grabando, deslice el interruptor hacia la posición **●REC** durante aproximadamente un segundo.

En la pantalla aparecerá la siguiente información cuando la unidad esté parada, cuando inicie la grabación y durante la misma.

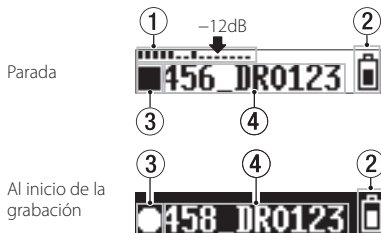

En grabación



- 1 Medidor de nivel
- 2 Carga restante de la pila
- 3 Estado operativo de la grabadora
- 4 Nombre del fichero
- 5 Tiempo transcurrido de grabación

NOTA

- El retardo de un segundo ha sido diseñado para evitar una activación accidental.
- Durante la grabación, esta unidad puede crear automáticamente un nuevo fichero sin detener la operación cuando el tamaño del fichero llegue a los 2 GB. (Aumento de pista)
- Ajuste la sensibilidad de entrada del micro con el elemento MIC GAIN de la pantalla de menú de forma que la actividad de los medidores de nivel llegue a la flecha (a -12 dB) de la ilustración. (Vea "Estructura de menú" en pág. 60).

Reproducción y rebobinado/avance rápido

Tras el arranque de la unidad, aparecerá la pantalla inicial siguiente.



■ Inicio y parada de reproducción

Con la pantalla inicial activa y la unidad parada, pulse el botón $\text{▶}/\text{II}$ [ENTER] para iniciar la reproducción y vuélvalo a pulsar para detenerla.

■ Avance rápido y rebobinado

Durante la reproducción, mantenga pulsado el botón ⏮ [V] o ⏭ [^] para realizar un rebobinado o avance rápido. Siga pulsando el botón ⏮ [V] o ⏭ [^] para acelerar la velocidad de la búsqueda.

Deje de pulsar el botón ⏮ [V] o ⏭ [^] para continuar con la reproducción.

Cuando comience la reproducción y durante esta aparecerán las siguientes pantallas.

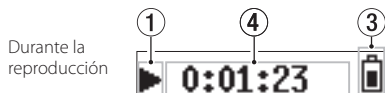
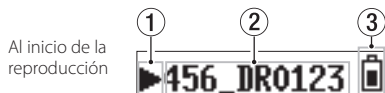

- 1 Estado operativo de la unidad
- 2 Nombre del fichero de reproducción
- 3 Carga restante de la pila
- 4 Tiempo de reproducción transcurrido

NOTA

- Durante la reproducción, mantenga pulsado el botón **MENU** para visualizar el tiempo restante del fichero de reproducción.



- Durante el rebobinado o avance rápido, aparecerá en pantalla "◀◀" o "▶▶". Si aumenta la velocidad de la búsqueda, esos iconos cambiarán a "◀◀◀" o "▶▶▶".

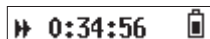

Comprobación de la capacidad disponible de la tarjeta microSD

Con la unidad parada o en reproducción, mantenga pulsado el botón **MENU** para ver la capacidad de grabación restante de la tarjeta microSD.

Ajustes de menú

Siga estos pasos para realizar diversos ajustes de la unidad.

1. Con la pantalla inicial activa, pulse el botón **MENU** para acceder a la pantalla de menú.
2. Use los botones ◀◀ [∨] y ▶▶ [∧] para elegir el elemento de menú a ajustar y pulse el botón ▶ / || [ENTER] para visualizar el elemento.
3. Use los botones ◀◀ [∨] y ▶▶ [∧] para cambiar el valor del ajuste.
4. Pulse el botón ▶ / || [ENTER] para confirmar el ajuste realizado y volver a la pantalla de menú.
5. Repita los pasos 2 a 4 las veces necesarias para ajustar cada uno de los elementos.
6. Una vez que haya acabado, pulse el botón **MENU** para volver a la pantalla inicial.

Estructura de menú

Pulse el botón **MENU** para acceder a la pantalla de menú. En este listado puede ver un resumen de los distintos elementos de menú.

Elemento de menú	Resumen	Ajuste (valor por defecto subrayado)	Explicación
MIC GAIN	Ajuste de ganancia de micro/entrada externa	EXT/LO/ <u>MID</u> /HI	Use esto para cambiar la sensibilidad de entrada del micro. EXT: Entrada externa (entrada no balanceada con punta activa) LO/MID/HI: Sensibilidad de entrada de micro (entrada balanceada)
LOW CUT	Filtro corte graves	<u>OFF</u> /ON	Activa o desactiva el filtro de corte de graves de la entrada de micro. La frecuencia de corte son 120 Hz.
LIMITER	Limitador de entrada	<u>OFF</u> /ON	Esta función evita la distorsión cuando entran de improviso señales muy potentes. Active o desactive esta función. La distorsión de sonidos se puede producir al entrar sonidos muy potentes incluso aunque la función LIMITER esté activada. En ese caso, use el elemento MIC GAIN de la pantalla de menú para reducir la sensibilidad de entrada del micro o separe más el micro de la fuente sonora.
AUTO LEVEL	Ajuste de nivel automático	<u>OFF</u> /ON	Cuando el nivel del sonido de entrada es demasiado bajo o alto, el volumen de grabación será aumentado o reducido automáticamente para conseguir el nivel adecuado.
DUAL REC MODE	Grabación dual	<u>OFF</u> /ON	Esta unidad puede grabar simultáneamente una segunda grabación a un nivel de entrada distinta a la vez que la grabación ordinaria. Por ejemplo, puede crear una grabación ordinaria con el nivel de entrada ajustado al máximo posible y grabar simultáneamente con un nivel de entrada ligeramente inferior (–6 dB) para mayor seguridad. Serán almacenados dos ficheros independientes (uno para el nivel superior y otro para el inferior). Nombres de ficheros en la grabación dual La grabación dual creará dos ficheros simultáneamente. El nombre del segundo fichero creado por la grabación dual tendrá un "_D" añadido al final del nombre de fichero de la grabación ordinaria. Nombre de grabación ordinaria Nombre de fichero de grabación dual <u>002_TASCAM.WAV</u> <u>002_TASCAM_D.WAV</u> ① ② ① ② ③ ① 002 (número básico de fichero de grabación) ② TASCAM (de acuerdo al ajuste WORD del elemento FILE NAME de la pantalla de menú) ③ D (fichero de grabación dual con ajuste de nivel de entrada inferior (–6 dB))

Elemento de menú	Resumen	Ajuste (valor por defecto subrayado)	Explicación
TIME TRK INC	Aumento de pista por tiempo	<u>OFF</u> /ON	Puede ser creado un nuevo fichero de forma automática durante la grabación y sin que esta se detenga una vez que hayan transcurrido 15 minutos.
AUTO PWR SAVE	Apagado automático	OFF/ <u>ON</u>	Active o desactive esta función. Cuando use esta unidad a pilas y esta función esté activa, si no realiza ninguna operación durante 10 minutos, la unidad se apagará de forma automática.
FILE NAME TYP	Ajuste de tipo de nombre de fichero	WORD/ <u>DATE</u>	Puede elegir el formato de los nombres asignados a los ficheros grabados en esta unidad. WORD: Son usados los 6 caracteres ajustados en el elemento FILE NAME de la pantalla de menú. Ejemplo: 000_DR0000.wav DATE: Es usada la fecha para el nombre del fichero (en el formato aammdd). Ejemplo: 000_110101.wav
FILE NAME	Ajuste de nombre de fichero	[DR0000]	Pulse el botón ► / II [ENTER] para desplazar el cursor de izquierda a derecha un carácter cada vez. Cuando el cursor esté en el carácter de la esquina derecha, pulse el botón ► / II [ENTER] para confirmar el nombre del fichero y volver a la pantalla de menú. Use los botones ◀◀ [∨] y ▶▶ [∧] para cambiar el carácter que esté en la posición del cursor. Además de los caracteres alfabéticos y los números, puede usar estos otros caracteres: ! # \$ % & ' () + , - . ; = @ [] ^ _ ` { } AVISO <i>Quando utilice más de una de estas unidades a la vez, puede ajustar de antemano el nombre del fichero para identificar la unidad que usó para grabar los ficheros. Esto puede resultar muy útil a la hora de editar los ficheros.</i> Ejemplo <i>Unidades: 1ª (DR0001), 2ª (DR0002), 3ª (DR0003)... 10ª (DR0010)</i> <i>Nombres de fichero: 000_DR0001.wav, 000_DR0002.wav, 000_DR0003.wav... 000_DR0010.wav</i>
FORMAT SD	Formateo de tarjeta microSD	Sure? YES/ <u>NO</u>	Use esto para formatear la tarjeta microSD de la unidad. YES: Inicia el formateo de la tarjeta. Una vez que termine volverá a aparecer la pantalla de menú. NO: La unidad volverá a la pantalla de menú.

Elemento de menú	Resumen	Ajuste (valor por defecto subrayado)	Explicación
BATTERY TYPE	Ajuste de pila	<u>ALK</u> /NiMH/LITH	<p>Use esto para configurar el tipo de pila que esté usando.</p> <p>Este ajuste se utiliza para que la unidad le muestre con precisión la carga restante de la pila y para que determine si tiene suficiente carga para su funcionamiento normal.</p> <p>ALK: Pila AAA alcalina LITH: Pila AAA de litio NiMH: Pila AAA recargable de Ni-MH</p>
DATE/TIME	Ajuste de reloj interno Año/mes/día/ hora/minuto	YY-MM-DD HH:MM	<p>"AA-MM-DD HH:MM"</p> <p>① ② ③ ④ ⑤</p> <p>①: AA (año), ②: MM (mes), ③: DD (día), ④: HH (hora), ⑤: MM (minuto)</p> <p>Pulse el botón ► / [ENTER] para desplazar el cursor de izquierda a derecha: ① → ② → ③ → ④ → ⑤.</p> <p>Cuando el cursor esté en el extremo derecho de ⑤, pulse el botón ► / [ENTER] para confirmar la fecha y la hora y volver a la pantalla de menú.</p> <p>Use los botones ◀◀ [v] y ▶▶ [^] para cambiar el valor que esté en la posición del cursor.</p>
SYSTEM INIT	Restauración de valores de fábrica	Sure? YES/ <u>NO</u>	<p>Use esto para restaurar los distintos ajustes de esta unidad a sus valores de fábrica.</p> <p>YES: Inicializa los ajustes y una vez que ha terminado vuelve a aparecer la pantalla de menú.</p> <p>NO: La unidad vuelve a la pantalla de menú sin realizar la inicialización.</p>
VERSION INFO	Muestra la versión del firmware	Vx.xx xxxx	<p>Aparece la versión de firmware usada por esta unidad.</p> <p>Cuando esté visualizando la versión, pulse el botón ► / [ENTER] para volver a la pantalla de menú.</p>

Mensajes

A continuación le mostramos un listado con los posibles mensajes desplegables que pueden aparecer.

Mensaje	Significado y respuesta
Battery Empty	La pila está a punto de agotarse. Sustitúyala.
Card Error	La tarjeta microSD no puede ser reconocida correctamente. Sustituya la tarjeta microSD.
Card Full	No queda suficiente espacio disponible en la tarjeta microSD. Borre ficheros que ya no necesite o trasládelos a un ordenador para conseguir más espacio.
File Full	El número total de ficheros de grabación sobrepasa el número de 1.000. Borre ficheros que ya no necesite o trasládelos a un ordenador para conseguir más espacio.
Format Error	La tarjeta microSD no ha sido formateada correctamente o el formateo se ha dañado. Use el DR-10X para formatear la tarjeta microSD.
Invalid Card	La tarjeta no se comporta correctamente. Sustituya la tarjeta microSD.
No Music File	No hay ningún fichero que pueda ser reproducido dentro de la tarjeta microSD.
Non-Supported	El fichero audio está en un formato no admitido o está dañado.
Write Timeout	Time-out en la grabación de datos en la tarjeta microSD. Sustituya la tarjeta por otra de mayor velocidad de grabación o haga una copia de seguridad de los ficheros de la tarjeta en un ordenador y formatee después la tarjeta.
Player Error	Si se produce cualquiera de estos errores, apague la unidad y vuelva a encenderla.
Write Failed	Si no puede apagar la unidad normalmente, extraiga la pila o desconecte el cable USB si la está usando con alimentación por bus USB. Si estos errores siguen apareciendo de forma frecuente, póngase en contacto con el servicio técnico oficial de TEAC (aparecen en la página 2 de este manual).

Ajustes usando un fichero de texto

Cuando encienda esta unidad, automáticamente leerá un fichero de ajustes (en formato de texto) almacenado en la tarjeta microSD y aplicará los ajustes de los elementos de menú de acuerdo a ello.

NOTA

Tras aplicar estos ajustes, el fichero es eliminado.

Fichero de ajustes

- Nombre de fichero: DR-10_SysPara.txt
- Ubicación del fichero: Este fichero de ajustes es almacenado en el directorio raíz de la tarjeta microSD.

Descripción del formato del fichero de ajustes

El orden de asignación de estos ajustes no es importante.

No es necesario que especifique todos los ajustes. Puede especificar solo los ajustes que quiera modificar o configurar.

NOTA

Si hay un error en la especificación, ese ajuste no será aplicado a la unidad.

■ Definición de etiqueta

<dr10_syspara> (obligatorio)

Esto son etiquetas que identifican los ajustes. Todos los elementos de ajuste deben ser registrados entre etiquetas <dr10_syspara> y </dr10_syspara>.

<mic_gain>

Esto indica el ajuste MIC_GAIN de la pantalla de menú. Ajústelo a "low", "mid" o "hi".

Ejemplo: <mic_gain>mid</mic_gain>

<low_cut>

Esto indica el ajuste LOW_CUT de la pantalla de menú. Ajústelo a "off" o "on".

Ejemplo: <low_cut>on</low_cut>

<limiter>

Esto indica el ajuste LIMITER de la pantalla de menú. Ajústelo a "off" o "on".

Ejemplo: <limiter>off</limiter>

<auto_level>

Esto indica el ajuste AUTO_LEVEL de la pantalla de menú. Ajústelo a "off" o "on".

Ejemplo: <auto_level>off</auto_level>

<dual_rec>

Esto indica el ajuste DUAL_REC_MODE de la pantalla de menú. Ajústelo a "off" o "on".

Ejemplo: <dual_rec>off</dual_rec>

<time_track_inc>

Esto indica el ajuste TIME_TRK_INC de la pantalla de menú. Ajústelo a "off" o "on".

Ejemplo: <time_track_inc>off</time_track_inc>

<auto_pwr_save>

Esto indica el ajuste AUTO_PWR_SAVE de la pantalla de menú. Ajústelo a "off" o "on".

Ejemplo: <auto_pwr_save>on</auto_pwr_save>

<file_name_type>

Esto indica el ajuste FILE_NAME_TYP de la pantalla de menú. Ajústelo a "word" o "date".

Ejemplo: <file_name_type>date</file_name_type>

<file_name>

Esto indica el ajuste FILE_NAME de la pantalla de menú. Use 6 caracteres para ajustar el nombre del fichero.

Ejemplo: <file_name>DR0000</file_name>

<battery_type>

Esto indica el ajuste BATTERY_TYPE de la pantalla de menú. Ajústelo como "alkali", "ni-mh" o "lithium".

Ejemplo: <battery_type>alkali</battery_type>

<date>

Esto indica el ajuste de fecha DATE/TIME de la pantalla de menú, que se usa para el reloj interno. Campo de 10 posiciones con caracteres numéricos y guiones en el formato "AAAA-MM-DD".

Ejemplo: <date>2014-08-27</date>

<time>

Esto indica el ajuste de hora DATE/TIME de la pantalla de menú, que se usa para el reloj interno. Campo de 8 posiciones con caracteres numéricos y símbolo de dos puntos en el formato "HH:MM:SS" de reloj de 24 horas.

Ejemplo: <time>23:59:59</time>

■ Ejemplos de ajustes

- Ejemplo con todos los elementos de menú

```
<dr10_syspara>
  <mic_gain>low</mic_gain>
  <low_cut>off</low_cut>
  <limiter>off</limiter>
  <auto_level>off</auto_level>
  <dual_rec>off</dual_rec>
  <time_track_inc>off</time_track_inc>
  <auto_pwr_save>on</auto_pwr_save>
  <file_name_type>date</file_name_type>
  <file_name>DR0000</file_name>
  <battery_type>alkali</battery_type>
  <date>2014-08-27</date>
  <time>23:59:59</time>
</dr10_syspara>
```

- Ejemplo con solo el ajuste de la hora

```
<dr10_syspara>
  <time>23:59:59</time>
</dr10_syspara>
```

Especificaciones técnicas

Soportes y formatos

■ Formatos de grabación

Tarjeta microSD (64 MB–2 GB)

Tarjeta microSDHC (4 GB–32 GB)

■ Formatos de grabación/reproducción

WAV MONO (formato BWF) a 48 kHz/24 bits

Entradas y salidas

■ Entrada analógica

Toma Mic

Conector

Clavija XLR (hembra) (1: masa, 2: activo, 3: pasivo)

Cuando elija MIC GAIN de entrada externa (EXT) (entrada no balanceada con punta activa)

Nivel de entrada máximo: –8 dBu

Nivel de entrada nominal: –24 dBu

Cuando elija MIC GAIN de entrada de micro (LO/MID/HI) (entrada balanceada)

Nivel de entrada máximo: –31 dBu

Nivel de entrada nominal: –63 dBu

Ganancia de entrada de micro

LO: +29 dB

MID: +35 dB

HI: +45 dB

Impedancia de entrada: 10 kΩ o superior

■ Salida analógica

Toma de auriculares

Conector: Toma stereo de 1/8" (3.5 mm) (salida de audio mono dual)

Rendimiento audio

■ IN → PHONES (salida de monitorización de entrada, carga 10 kΩ)

Cuando elija MIC GAIN de entrada externa (EXT) (entrada no balanceada con punta activa)

Respuesta de frecuencia: 20 Hz – 22 kHz +1/–2 dB

Distorsión: 0.05% (onda sinusoidal 1 kHz, a nivel de entrada máximo)

Relación señal-ruido: 92 dB o superior (volumen PHONES al máximo)

■ Cuando elija MIC GAIN de entrada de micro (LO/MID/HI) (entrada balanceada)

Respuesta de frecuencia: 20 Hz – 22 kHz +1/–2 dB

Distorsión: 0.05% (onda sinusoidal 1 kHz, a nivel de entrada máximo)

Relación señal-ruido: 80 dB o superior (volumen PHONES al máximo, Cuando elija LO)

Requisitos de los ordenadores conectados

Vea en la página web global de TEAC (<http://teac-global.com/>) la información más actualizada acerca de los sistemas operativos admitidos.

■ Sistemas operativos admitidos

Windows

Windows 7, Windows 8 (incluyendo 8.1)

Mac

OS X Mavericks (10.9)

OS X Mountain Lion (10.8)

General

■ Alimentación

1 pila AAA (alcalina, NiMH o de litio)

Alimentación por bus USB desde un ordenador

■ Consumo

0.65 W (máximo)

■ Amperaje (alimentación por bus USB)

0.25 A (máximo)

■ Tiempo de funcionamiento a pilas (continuo)

Usando una pila alcalina (EVOLTA)

	Formato	Tiempo	Nota
Grabación	WAV 48 kHz/24 bits	Unas 10.0 horas	Auriculares no conectados Limitador: off Grabación dual: off

Grabación: tiempo de grabación JEITA

Usando una pila NiMH (eneloop)

	Formato	Tiempo	Nota
Grabación	WAV 48 kHz/24 bits	Unas 8.0 horas	Auriculares no conectados Limitador: off Grabación dual: off

Grabación: tiempo de grabación JEITA

Usando una pila de litio (Energizer ULTIMATE LITHIUM)

	Formato	Tiempo	Nota
Grabación	WAV 48 kHz/24 bits	Unas 15.5 horas	Auriculares no conectados Limitador: off Grabación dual: off

Grabación: tiempo de grabación JEITA

■ Mantenimiento de datos de fecha y hora

A través de pila de litio secundaria x1 (interna)

■ Dimensiones

52 x 94.4 x 28 mm (anchura x altura x profundidad, sin contar salientes)

■ Peso

68.3 g (incluyendo pilas)/56.3 g (sin incluir las pilas)

■ Rango de temperaturas de funcionamiento

0°–40° C (32°–104° F)

Esquema de dimensiones

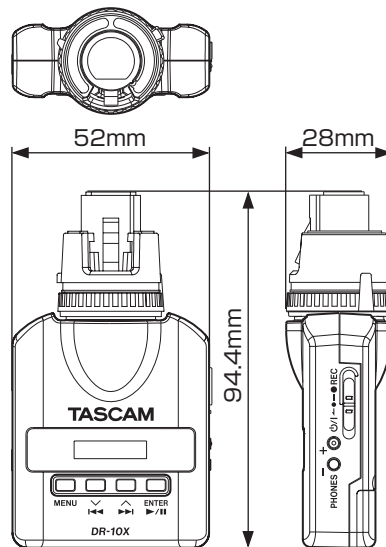

- Las ilustraciones y otras imágenes mostradas aquí pueden variar con respecto a las del aparato real.
- De cara a mejoras en el producto, tanto las especificaciones como el aspecto exterior están sujetos a cambios sin previo aviso.

Benutzerhandbuch

Wichtige Sicherheitshinweise

- Lesen Sie diese Anleitung.
- Bewahren Sie diese Anleitung gut auf und geben Sie das Gerät nur zusammen mit dieser Anleitung weiter.
- Beachten Sie alle Warnhinweise.
- Befolgen Sie alle Anweisungen.

Bestimmungsgemäße Verwendung:

- Benutzen Sie das Gerät nur zu dem Zweck und auf die Weise, wie in dieser Anleitung beschrieben.

Zum Schutz vor Sachschäden durch Überhitzung:

- Versperren Sie niemals vorhandene Lüftungsöffnungen.
- Stellen Sie das Gerät nicht in der Nähe von Hitze abstrahlenden Geräten (Heizlüfter, Öfen, Verstärker usw.) auf.
- Stellen Sie das Gerät nicht an einem räumlich beengten Ort ohne Luftzirkulation auf.

Zum Schutz vor Sach- oder Personenschäden durch falsches Zubehör:

- Verwenden Sie nur Zubehör oder Zubehörteile, die der Hersteller empfiehlt.
- Verwenden Sie nur Wagen, Ständer, Stative, Halter oder Tische, die vom Hersteller empfohlen oder mit dem Gerät verkauft werden.

Zum Schutz vor Folgeschäden durch mangelhafte Instandsetzung:

- Lassen Sie Wartungsarbeiten und Reparaturen nur vom qualifizierten Fachpersonal des Kundendienstes ausführen. Bringen Sie das Gerät zum Kundendienst, wenn es Regen oder Feuchtigkeit ausgesetzt war, wenn Flüssigkeit oder Fremdkörper hinein gelangt sind, wenn es heruntergefallen ist oder nicht normal funktioniert.

Zum Schutz vor Hörschäden:

- Denken Sie immer daran: Hohe Lautstärkepegel können Ihr Gehör schädigen.

Besonderer Schutz von Kleinkindern:

- Halten Sie microSD-Speicherkarten von kleinen Kindern fern. microSD-Karten können beim Verschlucken innere Verletzungen verursachen. Suchen Sie umgehend einen Arzt auf, wenn eine microSD-Karte verschluckt wurde.

WARNUNG

Vorsichtsmaßnahmen beim Umgang mit Batterien

In diesem Produkt kommen Batterien/Akkus zum Einsatz. Unsachgemäßer Umgang mit Batterien/Akkus kann das Austreten von Säure, Explosion der Batterien/Akkus oder andere Probleme zur Folge haben. Befolgen Sie immer die hier aufgeführten Vorsichtsmaßnahmen beim Umgang mit Batterien/Akkus.

- Versuchen Sie nicht, Batterien aufzuladen, die nicht wiederaufladbar sind. Die Batterien könnten sonst explodieren oder auslaufen und dadurch Feuer und/oder Verletzungen hervorrufen.
- Achten Sie beim Einlegen von Batterien auf die richtige Polarität: Der Pluspol jeder Batterie muss zur jeweiligen Plusmarkierung im Batteriefach (+) weisen. Falsches Einlegen kann dazu führen, dass die Batterien explodieren oder auslaufen und dadurch Feuer und/oder Verletzungen oder Schäden am Gerät hervorrufen.
- Wenn Sie die Knopfzelle lagern oder entsorgen wollen, decken Sie die Kontakte mit Klebeband ab. Auf diese Weise verhindern sie, dass sie an anderen Batterien oder metallischen Gegenständen kurzgeschlossen wird.
- Beachten Sie die Entsorgungshinweise auf den Batterien sowie die örtlichen Gesetze und Vorschriften. Werfen Sie Batterien niemals in den Hausmüll.
- Verwenden Sie keine andere Batterien als angegeben. Verwenden Sie niemals neue Batterien zusammen mit alten. Verwenden Sie nur Batterien des gleichen Typs. Die Batterien könnten sonst explodieren oder auslaufen und dadurch Feuer, Verletzungen und/oder Schäden am Gerät hervorrufen.
- Transportieren oder lagern Sie Batterien nicht zusammen mit metallenen Halsketten, Haarnadeln oder ähnlichen Gegenständen aus Metall. Andernfalls kann es zu einem Kurzschluss kommen, was möglicherweise dazu führt, dass die Batterien sich überhitzen, sich entzünden, auslaufen oder explodieren.
- Nehmen Sie Batterien nicht auseinander und erhitzen Sie sie nicht. Werfen Sie Batterien nicht ins Feuer und halten Sie sie fern von Wasser und anderen Flüssigkeiten. Die Batterien könnten sonst explodieren oder auslaufen und dadurch Feuer, Verletzungen und/oder Schäden am Gerät hervorrufen.
- Sollte eine Batterie ausgelaufen sein, reinigen Sie das Batteriefach bzw. die Halterung von Rückständen, bevor Sie neue Batterien einlegen. Wenn

Batteriesäure ins Auge gelangt, kann dies zum Verlust des Augenlichts führen. Sollte Batteriesäure ins Auge gelangt sein, spülen Sie das Auge ohne zu reiben mit reichlich klarem Wasser aus, und suchen Sie anschließend sofort einen Augenarzt auf. Batteriesäure auf Haut oder Kleidung kann Verätzungen hervorrufen. Waschen Sie die betroffenen Stellen mit klarem Wasser ab und suchen Sie dann sofort einen Arzt auf.

- Bevor Sie Batterien/Akkus wechseln, schalten Sie das Gerät aus.
- Nehmen Sie die Batterien heraus, wenn Sie das Gerät längere Zeit nicht benutzen. Die Batterien könnten sonst explodieren oder auslaufen und dadurch Feuer, Verletzungen und/oder Schäden am Gerät hervorrufen. Sollte eine Batterie ausgelaufen sein, reinigen Sie das Batteriefach bzw. die Halterung von Rückständen, bevor Sie neue Batterien einlegen.
- Nehmen Sie Batterien niemals auseinander. Die Batteriesäure im Inneren kann Verätzungen auf Haut oder Kleidung hervorrufen.

Informationen zur elektromagnetischen Verträglichkeit

Dieses Gerät wurde auf die Einhaltung der Grenzwerte gemäß der EMV-Richtlinie 2004/108/EG der Europäischen Gemeinschaft hin geprüft. Diese Grenzwerte stellen einen angemessenen Schutz gegen schädliche Funkstörungen innerhalb von Wohngebäuden sicher. Dieses Gerät arbeitet mit Hochfrequenzenergie, die ausgestrahlt werden kann, und kann bei unsachgemäßer, nicht der Anleitung des Herstellers entsprechender Installation und Verwendung Störungen des Rundfunkempfangs verursachen. Es gibt jedoch keine Garantie, daß in einer bestimmten Installation keine Störungen auftreten. Falls das Gerät nachweislich Störungen des Radio- oder Fernsehempfangs verursacht, was sich durch Aus- und Einschalten des Geräts überprüfen lässt, sollten Sie eine oder mehrere der folgenden Maßnahmen ergreifen.

- Richten Sie die Empfangsantenne neu aus, oder stellen Sie sie an einem anderen Ort auf.
- Vergrößern Sie den Abstand zwischen dem Gerät und dem Empfänger.
- Schließen Sie das Gerät an eine Steckdose an, die mit einem anderen Stromkreis verbunden ist als die Steckdose des Empfängers.
- Wenden Sie sich an Ihren Händler oder einen Fachmann für Rundfunk- und Fernsehtechnik.

Warnhinweis

Änderungen oder Modifikationen am Gerät, die nicht ausdrücklich von der TEAC Corporation geprüft und genehmigt worden sind, können zum Erlöschen der Betriebserlaubnis führen.

Konformitätserklärung

Wir, TEAC Europe GmbH, Bahnstraße 12, 65205 Wiesbaden-Erbenheim, Deutschland, erklären eigenverantwortlich, dass das in diesem Handbuch beschriebene Produkt die entsprechenden technischen Standards erfüllt.



Angaben zur Umweltverträglichkeit und zur Entsorgung

- Wenn ein Symbol einer durchgestrichenen Mülltonne auf einem Produkt, der Verpackung und/oder der begleitenden Dokumentation angebracht ist, unterliegt dieses Produkt den europäischen Richtlinien 2002/96/EC und/oder 2006/66/EC sowie nationalen Gesetzen zur Umsetzung dieser Richtlinien.
- Richtlinien und Gesetze schreiben vor, dass Elektro- und Elektronik-Altgeräte sowie Batterien und Akkus nicht in den Hausmüll (Restmüll) gelangen dürfen. Um die fachgerechte Entsorgung, Aufbereitung und Wiederverwertung sicherzustellen, sind Sie verpflichtet, Altgeräte und entleerte Batterien/Akkus über staatlich dafür vorgesehene Stellen zu entsorgen.
- Durch die ordnungsgemäße Entsorgung solcher Geräte und Batterien/Akkus leisten Sie einen Beitrag zur Einsparung wertvoller Rohstoffe und verhindern potenziell schädliche Auswirkungen auf die menschliche Gesundheit und die Umwelt, die durch falsche Abfallentsorgung entstehen können. Die Entsorgung ist für Sie kostenlos.
- Enthalten Batterien/Akkus mehr als die in der Richtlinie festgelegte Menge an Blei (Pb), Quecksilber (Hg) oder Cadmium (Cd), so ist zusätzlich zur Mülltonne die entsprechende chemische Abkürzung angegeben.
- Weitere Informationen zur Wertstoffsammlung und Wiederverwertung von Altgeräten und Batterien/Akkus erhalten Sie bei Ihrer Stadtverwaltung, dem für Sie zuständigen Abfallentsorgungsunternehmen oder der Verkaufsstelle, bei der Sie das Produkt erworben haben.



Pb, Hg, Cd

Inhaltsverzeichnis

Wichtige Sicherheitshinweise	69	Die verbleibende Aufnahmezeit auf der microSD-Karte überprüfen.....	81
Bevor Sie beginnen	73	Menüeinstellungen vornehmen	82
Ausstattungsmerkmale	73	Das Menü im Überblick	83
Auspacken/Lieferumfang	73	Displaymeldungen	85
Hinweise zur Benutzung dieses Handbuchs.....	74	Einstellungen mithilfe einer Textdatei vornehmen	86
Ergänzende Sicherheitshinweise zur Aufstellung.....	74	Eigenschaften der Konfigurationsdatei.....	86
Kondensation vermeiden.....	74	Die Bestandteile der Konfigurationsdatei	86
Das Gerät reinigen.....	74	Technische Daten	87
Die globale TEAC-Website nutzen.....	74	Allgemein.....	87
Die Bedienelemente und ihre Funktionen	75	Eingänge und Ausgänge	87
Vorderseite.....	75	Leistungsdaten Audio.....	88
Rückseite.....	76	Systemanforderungen Computer.....	88
Linke und rechte Geräteseite.....	76	Stromversorgung und sonstige Daten.....	88
Vorbereitende Schritte.....	77	Maßzeichnung	89
Mögliche Stromquellen	77		
Betrieb mit AAA-Batterie oder -Akku.....	77		
Statusanzeige der Stromversorgung	77		
Den Recorder mit einem Mikrofon verbinden.....	77		
Den Recorder ein- und ausschalten.....	78		
Den Recorder einschalten	78		
Den Recorder ausschalten	78		
Automatische Abschaltung	78		
Speicherkarten verwenden	78		
Wichtige Hinweise zu Speicherkarten	78		
Eine microSD-Karte einlegen.....	79		
Verfügbare Aufnahmezeit.....	79		
Verbindung mit einem Computer herstellen	80		
Die Aufnahme starten und stoppen.....	80		
Wiedergabe, Rückwärts- und Vorwärtssuche	81		

Bevor Sie beginnen

Vielen Dank, dass Sie sich für dieses Produkt von Tascam entschieden haben.

Bevor Sie das Gerät benutzen, lesen Sie sich dieses Handbuch bitte aufmerksam durch. Nur so ist sichergestellt, dass Sie den Recorder richtig bedienen und viele Jahre Freude daran haben. Bewahren Sie dieses Handbuch gut auf, und geben Sie es immer zusammen mit dem Recorder weiter, da es zum Gerät gehört.

Dieses Benutzerhandbuch steht auch auf der globalen TEAC-Website unter <http://teac-global.com/> oder auf der deutschen Website (<http://tascam.de/>) zum Download zur Verfügung.

Ausstattungsmerkmale

- Direkte Verbindung mit dem XLR-Anschluss eines Mikrofons (nur dynamische Mikrofone werden unterstützt)
- Nutzt microSD- oder microSDHC-Karten als Speichermedium.
- Erstellt Aufnahmen im Mono-BWF-Format mit 48 kHz Abtastrate und 24 Bit Auflösung.
- Kann eine Aufnahme automatisch in bestimmten zeitlichen Intervallen (15 Minuten) mit einer neuen Datei fortsetzen.
- Ein zuschaltbarer Limiter sorgt dafür, dass zu hohe Eingangspegel entsprechend begrenzt werden.
- Ein schaltbares Trittschallfilter unterdrückt unerwünschte Tiefenanteile.
- Erstellt bei Bedarf zur gleichen Zeit zwei Aufnahmedateien mit unterschiedlichem Aufnahmepegel.
- Schiebeschalter für die Aufnahmefunktion schützt vor Fehlbedienung.
- Dateinamen können aus dem Datum oder einer festgelegten Zeichenfolge erzeugt werden.
- Zeit der eingebauten Uhr und weitere Einstellungen können mittels Textdatei vorgegeben werden.
- Wiedergabefunktion für die sofortige Überprüfung von Aufnahmen.
- 3,5-mm-Kopfhörerbuchse
- Sekundäre Lithium-Batterie zum Erhalt der internen Zeiteinstellung.
- OLED-Display (96 × 16 Bildpunkte) bietet einen breiten Ablesewinkel und ist gut lesbar.
- USB-2.0-Schnittstelle (Micro-B-Buchse).

Auspacken/Lieferumfang

Zum Lieferumfang dieses Produkts gehören die unten aufgeführten Bestandteile.

Bewahren Sie das Verpackungsmaterial für einen eventuellen zukünftigen Transport auf. Sollte etwas fehlen oder auf dem Transport beschädigt worden sein, wenden Sie sich bitte umgehend an Ihren Händler.

- DR-10X..... 1
- USB-Kabel 1
- Benutzerhandbuch (das vorliegende Dokument) einschließlich Garantiehinweis..... 1

Hinweise zur Benutzung dieses Handbuchs

Wir verwenden in diesem Handbuch die folgenden Konventionen:

- Tasten, Buchsen und andere Bedienelemente an diesem Gerät kennzeichnen wir wie folgt mit fett gesetzten Großbuchstaben: **MENU**-Taste.
- Meldungen und andere Elemente auf dem Display kennzeichnen wir durch das folgende Schriftbild:
OH
- Die inverse Hervorhebung eines Bereichs auf dem Display bezeichnen wir gelegentlich als „Cursor“.
- Die microSD-Speicherkarte bezeichnen wir zumeist als „Speicherkarte“ oder kurz „Karte“.
- Ergänzende Informationen oder wichtige Hinweise kennzeichnen wir wie folgt:

Tipp

Nützliche Hinweise für die Praxis.

Anmerkung

Erläuterungen und ergänzende Hinweise zu besonderen Situationen.

Wichtig

Besonderheiten, die bei Nichtbeachtung zu Funktionsstörungen oder unerwartetem Verhalten des Geräts führen können.

VORSICHT

Wenn Sie so gekennzeichnete Hinweise nicht beachten, besteht die Gefahr von leichten bis mittelschweren Verletzungen oder Sachschäden oder das Risiko von Datenverlust.

WARNUNG

So gekennzeichnete Warnungen sollten Sie sehr ernst nehmen. Andernfalls besteht die Gefahr von schweren oder lebensgefährlichen Verletzungen.

Ergänzende Sicherheitshinweise zur Aufstellung

- Der zulässige Betriebstemperaturbereich für diesen Recorder liegt zwischen 0 °C und 40 °C.
- Stellen Sie das Gerät nicht an den im Folgenden bezeichneten Orten auf. Andernfalls kann es zu Fehlfunktionen kommen.
 - Orte, die starken Erschütterungen ausgesetzt sind,
 - Orte mit direkter Sonneneinstrahlung (z. B. Fenster),
 - in der Nähe von Heizgeräten oder an anderen Orten, an denen hohe Temperaturen herrschen,
 - Orte mit Temperaturen unter dem Gefrierpunkt,
 - Orte mit schlechter Belüftung oder hoher Luftfeuchte,
 - Orte mit hoher Staubkonzentration,
 - Orte, die Regen oder Feuchtigkeit ausgesetzt sein können.
- Stellen Sie das Gerät nicht auf einen Leistungsverstärker oder andere Hitze erzeugende Geräte.

Kondensation vermeiden

Wenn Sie das Gerät aus einer kalten Umgebung in eine warme Umgebung bringen, besteht die Gefahr, dass sich Kondenswasser bildet. Kondenswasser im Geräteinneren kann Fehlfunktionen hervorrufen. Um dies zu vermeiden, lassen Sie das Gerät ein bis zwei Stunden stehen, bevor Sie es einschalten.

Das Gerät reinigen

Verwenden Sie zum Reinigen des Recorders ein trockenes, weiches Tuch. Verwenden Sie zum Reinigen niemals getränkte Reinigungstücher auf chemischer Basis, Verdünnern, Alkohol oder andere chemische Substanzen. Diese können die Oberfläche des Geräts angreifen oder Verfärbungen hervorrufen.

Die globale TEAC-Website nutzen

Links zur digitalen Version dieses Benutzerhandbuchs finden Sie auf der globalen TEAC-Website (<http://teac-global.com/>).

Wählen Sie dort im Bereich „TACAM Downloads“ die gewünschte Sprache aus, um die entsprechende Downloadseite aufzurufen.

Die Bedienelemente und ihre Funktionen

Vorderseite

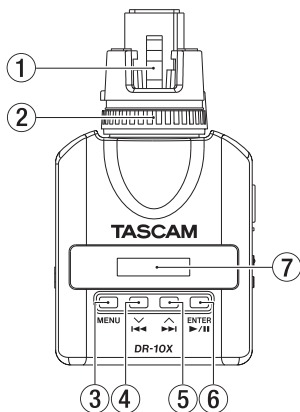

① XLR-Anschluss

Schließen Sie hier ein Mikrofon mit XLR-Verbinder an.

Oder nutzen Sie diesen Anschluss als Eingang für andere Quellen. Wählen Sie in diesem Fall im Menü unter MIC GAIN die Option EXT. In der Einstellung EXT ist der Eingang unsymmetrisch (Pin 1/Pin 2).

Einzelheiten zu den Eingangspegeln finden Sie im Abschnitt „Eingänge und Ausgänge“, S. 87. (1: Masse, 2: heiß (+), 3: kalt (-))

② Spannmutter

Sichern Sie hiermit die Verbindung mit dem dynamischen Mikrofon.

③ MENU-Taste

In der Standardansicht des Displays rufen Sie mit dieser Taste das Menü auf. Vom Menü selbst kehren Sie mit dieser Taste zur Standardansicht zurück.

Wenn eine Einstellung angezeigt wird, kehren Sie durch Drücken dieser Taste zum zuletzt gewählten Menüeintrag zurück.

④ [←] Taste

Während der Wiedergabe oder bei gestopptem Transport innerhalb einer Datei kehren Sie mit dieser Taste an den Anfang der Datei zurück.

Wenn Sie die Taste am Anfang der Datei drücken, springen Sie an den Beginn der vorhergehenden Datei. Halten Sie die Taste während der Wiedergabe gedrückt, um die Datei rückwärts zu durchsuchen.

Wenn eine Einstellung angezeigt wird, bewegen Sie mit dieser Taste den Cursor nach links.

Beim Eingeben eines Dateinamens wählen Sie mit dieser Taste die gewünschten Zeichen aus.

⑤ [↵] Taste

Während der Wiedergabe oder bei gestopptem Transport innerhalb einer Datei springen Sie mit dieser Taste an den Anfang der nächsten Datei. Halten Sie die Taste während der Wiedergabe gedrückt, um die Datei vorwärts zu durchsuchen. Innerhalb des Menüs wählen Sie mit dieser Taste einen Menüeintrag aus.

Wenn eine Einstellung angezeigt wird, bewegen Sie mit dieser Taste den Cursor nach rechts.

Beim Eingeben eines Dateinamens wählen Sie mit dieser Taste die gewünschten Zeichen aus.

⑥ [ENTER] Taste

In der Standardansicht des Displays starten Sie mit dieser Taste die Wiedergabe.

Innerhalb des Menüs bestätigen Sie mit dieser Taste das ausgewählte Element. Zudem beantworten Sie mit dieser Taste einen Bestätigungsdialog mit Ja (YES).

⑦ Display

Zeigt verschiedene Informationen an.

Rückseite

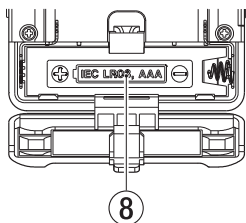

8 Batteriefach und Abdeckung

Legen Sie in dieses Fach eine AAA-Batterien für die Stromversorgung des Recorders ein.

Linke und rechte Geräteseite

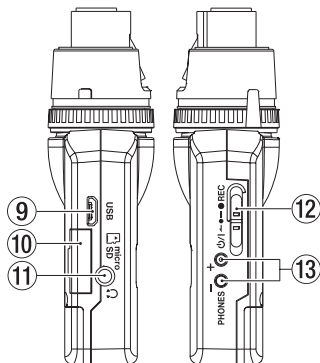

9 USB-Anschluss

Schließen Sie hier das zum Lieferumfang gehörende Micro-USB-Kabel an, um den Recorder mit einem Computer zu verbinden. Wenn eine USB-Verbindung besteht, erscheint ein Dialog (USB SELECT). In diesem Dialog können Sie wählen, ob der Recorder mit dem Computer eine Datenverbindung aufbauen oder die USB-Verbindung nur zur Stromversorgung nutzen soll.

Wichtig

Verwenden Sie keinen USB-Hub, sondern verbinden Sie den Recorder direkt mit einer USB-Schnittstelle des Computers. Andernfalls kann es sein, dass die Datenübertragung nicht ordnungsgemäß funktioniert.

10 microSD-Kartenschacht

Dieser Kartenschacht nimmt eine microSD-Karte für die Speicherung Ihrer Aufnahmen auf.

Öffnen Sie die Kartenschachtabdeckung auf der linken Geräteseite. (Siehe „Eine microSD-Karte einlegen“, S. 79.)

11 Kopfhörerausgang

Schließen Sie hier einen Stereokopfhörer an.

12 $\phi/1$ \leftarrow \bullet \rightarrow REC-Schalter

Schieben Sie diesen Schalter in Richtung $\phi/1$, und halten Sie ihn etwa eine Sekunde in dieser Position, um den Recorder ein- oder auszu-schalten.

Schieben Sie diesen Schalter in Richtung \bullet REC, und halten Sie ihn etwa eine Sekunde in dieser Position, um die Aufnahme zu starten.

Um eine Aufnahme zu stoppen, wiederholen Sie diesen Vorgang.

Anmerkung

Die einsekündige Verzögerung dient dazu, das unbeabsichtigte Betätigen zu verhindern.

13 PHONES [+]/[-]-Tasten

Mit diesen Tasten stellen Sie den Pegel am Kopfhörerausgang ein. Die gewählte Einstellung wird kurz auf dem Display angezeigt.

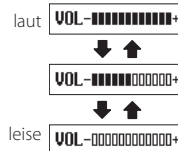

VORSICHT

- **Bevor Sie einen Kopfhörer anschließen, regeln Sie den Pegel vollständig herunter. Andernfalls kann es zu plötzlichen, extrem lauten Geräuschen kommen, die Ihr Gehör oder Ihre Geräte schädigen.**
- **Üben Sie keine übermäßige Kraft auf den Kopfhöreranschluss aus. Der Miniklinkenstecker könnte durch Hebelwirkung das Gerät schädigen.**

Vorbereitende Schritte

Mögliche Stromquellen

Dieses Gerät kann mittels einer AAA-Batterie oder über USB mit Strom versorgt werden (USB-Kabel im Lieferumfang enthalten).

Sie können eine Alkaline- oder Lithium-Batterie oder einen NiMH-Akku des Typs AAA verwenden.

Betrieb mit AAA-Batterie oder -Akku

1. Öffnen Sie die Batteriefachabdeckung auf der Rückseite.
2. Legen Sie eine Batterie des Typs AAA ein. Achten Sie dabei auf die Markierungen für die richtige Polarität im Batteriefach (⊕ und ⊖).
3. Schließen Sie die Batteriefachabdeckung.

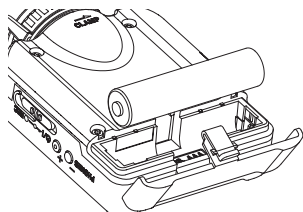

4. Wählen Sie im Menü, ob Sie eine Alkaline- oder Lithium-Batterie oder einen NiMH-Akku verwenden, damit das Gerät die Batteriestandsanzeige und die für den Betrieb erforderliche Restkapazität korrekt berechnen kann.

(Siehe „Menüeinstellungen vornehmen“, S. 82.)

Wichtig

- Zink-Kohle-Batterien können mit diesem Gerät nicht verwendet werden.
- NiMH-Akkus können mit dem Recorder selbst nicht aufgeladen werden. Verwenden Sie hierfür ein handelsübliches Ladegerät.

Statusanzeige der Stromversorgung

Wenn die Stromversorgung über Batterien erfolgt, erscheint ein Batteriesymbol rechts oben auf dem Display. Es zeigt die verbleibende Kapazität mithilfe von Balken an → → → .

Wenn das Batteriesymbol keine Balken mehr enthält und blinkt, sind die Batterien nahezu entleert und das Gerät wird in Kürze abschalten. Wenn die Stromversorgung über eine USB-Verbindung erfolgt, erscheint das Symbol . (Siehe „Verbindung mit einem Computer herstellen“, S. 80.)

Den Recorder mit einem Mikrophon verbinden

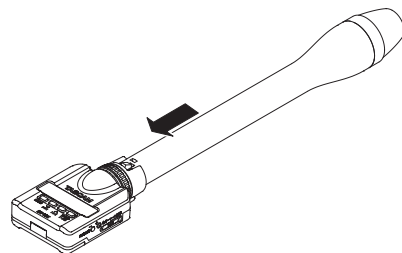

1. Drehen Sie die Spannmutter in die entgegengesetzte Richtung der Markierung (CLAMP →).
2. Stecken Sie das Mikrophon auf den XLR-Anschluss des Recorders.
3. Wenn die Verbindung zwischen Recorder und Mikrophon lose ist, drehen Sie die Spannmutter in Pfeilrichtung, um sie zu sichern.

Spannmutter

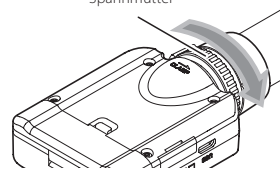

Wichtig

Halten Sie die miteinander verbundenen Geräte am Mikrophon, nicht am Recorder.

Den Recorder ein- und ausschalten

VORSICHT

Wenn Sie einen Kopfhörer mit dem Recorder verbunden haben, nehmen Sie diesen ab, bevor Sie den Recorder ein- oder ausschalten. Andernfalls kann es zu lauten Geräuschen kommen, die Ihr Gehör oder Ihre Geräte schädigen

Den Recorder einschalten

Schieben Sie den seitlichen Schalter in Richtung $\odot/1$, und halten Sie ihn etwa eine Sekunde in dieser Position, bis auf dem Display TASCAM DR-10 angezeigt wird.

Sobald der Recorder betriebsbereit ist, wechselt das Display zur Standardansicht.



Anmerkung

- Wenn Sie den Recorder zum ersten Mal einschalten (oder wenn längere Zeit keine Batterie eingelegt war), erscheint zuerst die DATE/TIME-Seite, auf der Sie Datum und Uhrzeit einstellen können. Einzelheiten dazu finden Sie im Abschnitt „Das Menü im Überblick“, S. 83.
- Wenn einige Minuten lang keine Aktion ausgeführt wird, geht der Recorder in den Stromsparmodus und das Display nimmt ungefähr folgendes Aussehen an:



Den Recorder ausschalten

Schieben Sie den seitlichen Schalter in Richtung $\odot/1$, und halten Sie ihn etwa eine Sekunde in dieser Position, bis das Display erlischt und der Recorder abschaltet.

VORSICHT

- Verwenden Sie stets den $\odot/1$ \leftarrow \bullet \rightarrow REC-Schalter, um das Gerät auszuschalten.
- Achten Sie darauf, während des Betriebs nicht versehentlich die Batterie zu entfernen. Ziehen Sie auch nicht das USB-Kabel heraus, wenn Sie das Gerät über USB mit Strom versorgen. Andernfalls können sämtliche Aufnahmen, Einstellungen und sonstigen Daten verloren gehen. Auf diese Weise verlorene Daten und Einstellungen lassen sich nicht wiederherstellen.

Automatische Abschaltung

Wenn im Batteriebetrieb bei gestopptem Transport ungefähr 10 Minuten lang keine Eingabe erfolgt, schaltet sich der Recorder automatisch aus. Voraussetzung dafür ist, dass im Menü die Funktion AUTO PWR SAVE eingeschaltet ist (ON).

Speicherkarten verwenden

Wichtige Hinweise zu Speicherkarten

Für die Aufnahme und Wiedergabe nutzt dieser Recorder microSD-Karten. Es werden microSD-Karten mit einer Speicherkapazität von 64 MB bis 2 GB sowie microSDHC-Karten von 4 GB bis 32 GB unterstützt.

Eine Liste der mit dem DR-10X erfolgreich getesteten Speicherkarten finden Sie auf der TEAC Global Site (<http://teac-global.com/>) oder auf der deutschsprachigen Website (<http://tascam.de/>).

VORSICHT

microSD- und microSDHC-Karten sind empfindliche Speichermedien. Um eine Beschädigung der Karte oder des Kartenschachts zu vermeiden, beachten Sie bitte die folgenden Vorsichtsmaßnahmen:

- Setzen Sie sie keinen extremen Temperaturen aus.
- Halten Sie sie von Orten mit extremer Luftfeuchtigkeit fern und lassen Sie sie nicht nass werden.
- Stellen oder legen Sie keine Gegenstände darauf, und verbiegen Sie sie nicht.
- Setzen Sie sie keinen starken Erschütterungen aus.
- Wechseln Sie eine Karte nicht während der Aufnahme, Wiedergabe oder eines anderen Schreib-/Lesezugriffs.

Eine microSD-Karte einlegen

1. Öffnen Sie die Kartenschabtabdeckung auf der linken Geräteseite.
2. Führen Sie die microSD-Karte in Pfeilrichtung wie in der Abbildung gezeigt in den Kartenschacht ein, bis sie mit einem Klicken einrastet.

Um die microSD-Karte entnehmen: Drücken Sie die Karte vorsichtig etwas hinein, worauf sie sich löst und entnommen werden kann.

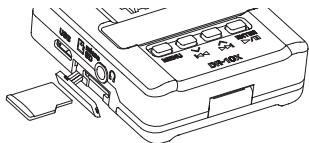

Wichtig

Bevor Sie eine microSD-Karte mit dem Recorder verwenden können, müssen Sie sie formatieren. (Siehe „Menüeinstellungen vornehmen“, S. 82.)

- Nach dem Formatieren einer microSD-Karte wird nach dem Einschalten auf dem Display Folgendes angezeigt („Keine Datei“):



- Wenn sich keine microSD-Karte im Recorder befindet, wird nach dem Einschalten auf dem Display Folgendes angezeigt („Keine Karte“):



Verfügbare Aufnahmezeit

Die Tabelle zeigt die maximale Aufnahmezeit, die auf Karten verschiedener Speicherkapazitäten im jeweiligen Aufnahmeformat zur Verfügung steht.

Speicherkapazität	Aufnahmezeit in Stunden:Minuten (WAV-Format mit 24 Bit, 48 kHz)	
	Zweifachaufnahme aus	Zweifachaufnahme ein
1 GB	2:04	1:02
2 GB	4:08	2:04
4 GB	8:16	4:08
8 GB	16:32	8:16

- Die angegebenen Zeiten sind Näherungswerte. Sie können je nach verwendeter Speicherkarte abweichen.
- Die angegebenen Zeiten stehen nicht durchgängig für eine Aufnahme zur Verfügung, sondern geben die gesamte Aufnahmezeit auf der jeweiligen Karte an.

Verbindung mit einem Computer herstellen

1. Verbinden Sie den Recorder mithilfe des beiliegenden USB-Kabels wie in der Abbildung gezeigt mit einem Computer.

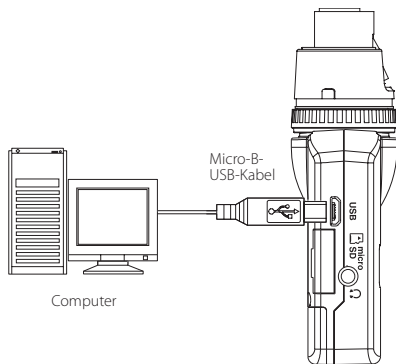

Unabhängig davon, ob der Recorder ein- oder ausgeschaltet ist, erscheint ein Dialog, sobald eine USB-Verbindung besteht. In diesem Dialog (POWER/STORAGE) können Sie wählen, ob der Recorder die Verbindung zur Stromversorgung nutzen, oder eine USB-Datenverbindung mit dem Computer herstellen soll.

2. Wählen Sie mit den Tasten **◀◀ [∨]** und **▶▶ [∧]** die Option **POWER (Stromversorgung)** oder **STORAGE (Datenverbindung)**, und drücken Sie die **▶/|| [ENTER]**-Taste.



- Wenn Sie **POWER** wählen, wird der Recorder über USB mit Strom versorgt, und das Display wechselt wieder zur Standardansicht.
 - Wenn Sie **STORAGE** wählen, erscheint auf dem Display der Hinweis **USB connected**, sobald der Recorder erfolgreich eine USB-Verbindung mit dem Computer hergestellt hat.
- Auf dem Computer erscheint der Recorder als Wechseldatenträger mit der Bezeichnung „DR-10“.
3. **Doppelklicken Sie auf dem Computer auf das Symbol des Wechseldatenträgers „DR-10“, um die auf dem Recorder gespeicherten Audiodateien anzuzeigen.**

Anschließend können Sie die gewünschten Dateien auf den Computer oder auf ein anderes Medium kopieren.

Die Aufnahme starten und stoppen

Sie können die Aufnahme mit einem einzigen Handgriff starten, selbst wenn der Recorder ausgeschaltet ist.

■ Sofortaufnahme

Wenn der Recorder ausgeschaltet ist, schieben Sie den **⏻/⏪ ← ● REC-Schalter** in Richtung **● REC**, und halten Sie ihn etwa eine Sekunde in dieser Position, bis auf dem Display **TASCAM DR-10** angezeigt wird und die Aufnahme beginnt.

■ Normale Aufnahme

Schieben Sie den **⏻/⏪ ← ● REC-Schalter** in Richtung **● REC**, und halten Sie ihn etwa eine Sekunde in dieser Position.

■ Die Aufnahme beenden

Schieben Sie den Schalter während der Aufnahme etwa eine Sekunde lang in Richtung **● REC**, um die Aufnahme zu stoppen.

Die folgenden Informationen erscheinen im gestoppten Zustand, zu Beginn der Aufnahme und während der Aufnahme auf dem Display.

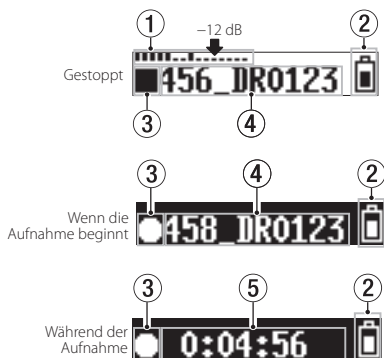

- ① Pegelanzeige
- ② Restkapazität der Batterie
- ③ Status des Audiotransports
- ④ Dateiname
- ⑤ Verstrichene Aufnahmezeit

Anmerkung

- Die **einsekündige Verzögerung** dient dazu, das **unbeabsichtigte Betätigen zu verhindern**.
- **Wenn Sie die Aufnahme nicht unterbrechen, setzt der Recorder die Aufnahme automatisch mit einer neuen Datei fort, sobald eine Dateigröße von 2 GB erreicht wird.**
- **Nutzen Sie den Eintrag MIC GAIN im Menü, um die Eingangsempfindlichkeit so einzustellen, dass die Pegelanzeigen bis zum Pfeil in der Abbildung (bei -12 dB) ausschlagen.** (Siehe „Das Menü im Überblick“, S. 83.)

Wiedergabe, Rückwärts- und Vorwärtssuche

Sobald der Recorder betriebsbereit ist, wechselt das Display zur Standardansicht.



■ Die Wiedergabe starten und stoppen

Um die Wiedergabe zu starten, drücken Sie in der Standardansicht des Displays die Wiedergabetaste ►/|| [ENTER]. Um die Wiedergabe zu stoppen, drücken Sie die Taste erneut.

Zu Beginn der Wiedergabe und während der Wiedergabe nimmt das Display folgendes Aussehen an:

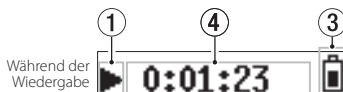

- ① Status des Audiotransports
- ② Dateiname
- ③ Restkapazität der Batterie
- ④ Verstrichene Wiedergabezeit

■ Rückwärts und vorwärts suchen

Um eine Aufnahme rückwärts oder vorwärts zu durchsuchen, halten Sie die entsprechende Sprungtaste ◀◀ [V] oder ▶▶ [^] gedrückt. Je länger Sie die entsprechende Taste gedrückt halten, desto höher ist die Suchgeschwindigkeit.

Sobald Sie die Taste loslassen, wird die Wiedergabe fortgesetzt.

Anmerkung

- **Halten Sie während der Wiedergabe die MENU-Taste gedrückt, um die verbleibende Wiedergabezeit der aktuellen Datei anzuzeigen.**



- **Während der Suche wird ◀◀ beziehungsweise ▶▶ angezeigt. Bei erhöhter Suchgeschwindigkeit wird stattdessen ◀◀ beziehungsweise ▶▶ angezeigt.**

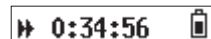

Die verbleibende Aufnahmezeit auf der microSD-Karte überprüfen

Halten Sie im gestoppten Zustand oder während der Aufnahme die MENU-Taste gedrückt, um die auf der Karte verbleibende Aufnahmezeit anzuzeigen.

Menüeinstellungen vornehmen

Wenn Sie Geräteeinstellungen ändern möchten, gehen Sie wie nachfolgend beschrieben vor.

- 1. Drücken Sie die MENU-Taste in der Standardansicht des Displays.**

Der erste Menüeintrag erscheint.

- 2. Wählen Sie mit den Tasten \leftarrow [v] und \rightarrow [^] den gewünschten Eintrag, und drücken Sie \rightarrow / **II** [ENTER]-Taste.**

Die zugehörige Einstellung erscheint.

- 3. Ändern Sie die Einstellung mit den Tasten \leftarrow [v] und \rightarrow [^].**

- 4. Drücken Sie \rightarrow / **II** [ENTER], um die Auswahl zu bestätigen und zum zuletzt gewählten Menüeintrag zurückzukehren.**

- 5. Um weitere Einstellungen vorzunehmen, wiederholen Sie die Schritte 2 bis 4.**

- 6. Wenn Sie fertig sind, drücken Sie die MENU-Taste, um zur Standardansicht des Displays zurückzukehren.**

Das Menü im Überblick

Durch Drücken der **MENU**-Taste haben Sie Zugriff auf die folgenden Menüeinträge und Einstellungen (die jeweilige Voreinstellung ist unterstrichen):

Menüeintrag	Bedeutung	Verfügbare Einstellungen	Erklärung
MIC GAIN	Eingangsempfindlichkeit	<u>EXT</u> /LO/ <u>MID</u> /HI	Hiermit passen Sie die Eingangsempfindlichkeit an. EXT: Einstellung für andere Signalquellen als Mikrofone (Eingang unsymmetrisch, Pin 1/Pin 2) LO (niedrig) / MID (mittel) / HI (hoch): Eingangsempfindlichkeit für Mikrofone (Eingang symmetrisch)
LOW CUT	Trittschallfilter	<u>OFF</u> /ON	Schaltet das Trittschallfilter für den Mikrofoneingang ein oder aus. Die Grenzfrequenz beträgt 120 Hz.
LIMITER	Eingangsbegrenzer	<u>OFF</u> /ON	Der Limiter hilft dabei, Verzerrungen durch plötzlich eintreffende hohe Signalanteile zu verhindern. Hiermit schalten Sie die Funktion ein oder aus. Verzerrungen durch sehr laute Signale können auch bei aktiviertem Limiter auftreten. Verringern Sie in einem solchen Fall die Eingangsempfindlichkeit (MIC GAIN) oder vergrößern Sie den Abstand zwischen der Schallquelle und dem Mikrofon.
AUTO LEVEL	Automatische Aussteuerung	<u>OFF</u> /ON	Der Aufnahmepegel wird entsprechend dem Eingangssignal automatisch abgesenkt beziehungsweise angehoben.
DUAL REC MODE	Zweifachaufnahme	<u>OFF</u> /ON	Mit diesem Recorder haben Sie die Möglichkeit, parallel zu Ihrer normalen Aufnahme eine zweite Aufnahme mit verringertem Eingangspegel zu erstellen. Sie können beispielsweise eine Datei mit guter Aussteuerung des Eingangspegels aufzeichnen, während Sie die zweite Aufnahme mit einer niedrigeren Pegel-einstellung (-6 dB) erstellt wird. Die beiden Dateien werden dabei völlig getrennt voneinander gespeichert. Bei der Zweifachaufnahme werden gleichzeitig zwei Dateien erzeugt. Die zweite Datei ist am Buchstaben D am Ende des Dateinamens erkennbar. Dateiname der Originalaufnahme 002_TASCAM.WAV ① ② Dateiname der zweiten Aufnahme 002_TASCAM_D.WAV ① ② ③ ① 002 (laufende Nummer der Originalaufnahme) ② TASCAM (entspricht der unter FILE NAME eingegebenen Zeichenfolge, wenn FILE NAME TYP auf WORD eingestellt ist) ③ D (zweite Datei der Zweifachaufnahme, erstellt mit einer Pegelabsenkung von 6 dB)
TIME TRK INC	Automatisches Erzeugen einer neuen Aufnahme-datei	<u>OFF</u> /ON	Wenn Sie diese Funktion einschalten (ON), wird eine Aufnahme automatisch und ohne Unterbrechung etwa alle 15 Minuten mit einer neuen Datei fortgesetzt.
AUTO PWR SAVE	Automatische Abschaltung	OFF/ <u>ON</u>	Hiermit schalten Sie die Funktion ein oder aus. Wenn diese Funktion eingeschaltet ist und im Batteriebetrieb im gestoppten Zustand ungefähr 10 Minuten lang keine Eingabe erfolgt, schaltet sich der Recorder automatisch aus.
FILE NAME TYP	Benennungsschema des Dateinamens	WORD/ <u>DATE</u>	Sie können wählen, in welchem Format die Aufnahme-dateien benannt werden. WORD: Die unter FILE NAME festgelegte Zeichenfolge wird verwendet (Beispiel: 000_DR0000.wav). DATE: Das Datum wird als Dateiname verwendet (im Format jmmmtt). Auch hier wird eine automatisch aufsteigende Zahl angehängt (Beispiel: 000_110101.wav).

Menüeintrag	Bedeutung	Verfügbare Einstellungen	Erklärung
FILE NAME	Zeichenfolge für den Dateinamen	[DR0000]	Drücken Sie die ►/II [ENTER]-Taste, um den Cursor von links nach rechts um jeweils eine Stelle weiter zu bewegen. Durch Drücken der Taste auf dem letzten Zeichen bestätigen Sie die Eingabe und kehren zum zuletzt gewählten Menüeintrag zurück. Ändern Sie das jeweilige Zeichen mit den Tasten ◀◀ [▽] und ▶▶ [△]. Neben Buchstaben und Ziffern stehen Ihnen auch die folgenden Symbole zur Verfügung: ! \$ % & ' () + , - . : ; = @ [] ^ _ ` { } Tipp Wenn Sie mehrere DR-10 nutzen, können Sie anhand der hier festgelegten Zeichenfolge erkennen, welche Dateien von welchem Recorder stammen. Das ist besonders hilfreich beim Bearbeiten der Dateien.
FORMAT SD	Formatieren der microSD-Karte	Sure? YES/NO	Mit diesem Menüeintrag können Sie die im Recorder eingelegte Speicherkarte formatieren (VORSICHT: Dabei gehen alle darauf enthaltenen Daten unwiderruflich verloren). YES: Startet die Formatierung. Sobald die Formatierung abgeschlossen ist, erscheint wieder der zuvor gewählte Menüeintrag. NO: Rückkehr zum Menüeintrag ohne zu formatieren.
BATTERY TYPE	Typ der eingelegten Batterie	ALK/NiMH/LiTH	Wählen Sie hier den Typ der verwendeten Batterie. Die Angabe dient dazu, die verbleibende Batteriekapazität anzuzeigen und um zu bestimmen, ob diese für den ordnungsgemäßen Betrieb ausreicht. ALK: Alkaline-Batterie LiTH: Lithium-Batterie NiMH: Ni-MH-Akku
DATE/TIME	Einstellung der internen Uhr Jahr, Monat, Tag, Stunde, Minute	YY-MM-DD HH:MM	YY-MM-DD HH:MM* ① ② ③ ④ ⑤ ①: YY (Jahr), ②: MM (Monat), ③: DD (Tag), ④: HH (Stunde), ⑤: MM (Minute) Drücken Sie die ►/II [ENTER]-Taste, um den Cursor von links nach rechts um jeweils eine Stelle weiter zu bewegen. Durch Drücken der ►/II [ENTER]-Taste auf dem Minutenfeld bestätigen Sie die Eingabe und kehren zum zuletzt gewählten Menüeintrag zurück. Ändern Sie die jeweilige Zahl mit den Tasten ◀◀ [▽] und ▶▶ [△].
SYSTEM INIT	Gerät zurücksetzen	Sure? YES/NO	Hiermit können Sie die verschiedenen Einstellungen des Recorders auf die werksseitigen Voreinstellungen zurücksetzen. YES: Zurücksetzen. Am Ende des Vorgangs erscheint wieder der zuvor gewählte Menüeintrag. NO: Rückkehr zum Menüeintrag ohne zurückzusetzen.
VERSION INFO	Versionsnummer der Firmware	Vx.xx xxxx	Hier wird die Versionsnummer der vom Recorder verwendeten Firmware angezeigt. Um zum zuletzt gewählten Menüeintrag zurückzukehren, drücken Sie die ►/II [ENTER]-Taste.

Displaymeldungen

Im Folgenden finden Sie eine Liste der Meldungen, die auf dem Display des Recorders angezeigt werden können.

Meldung	Bedeutung und Abhilfe
Battery Empty	Die Batterie oder der Akku ist nahezu entladen. Tauschen Sie die Batterie oder den Akku aus.
Card Error	Die Speicherkarte konnte nicht ordnungsgemäß eingelesen werden. Tauschen Sie die Karte aus.
Card Full	Es ist kein Speicherplatz mehr auf der Karte vorhanden. Löschen Sie nicht mehr benötigte Dateien auf der Karte oder kopieren Sie diese auf einen Computer, um neuen Speicherplatz bereitzustellen.
File Full	Die Gesamtzahl von Aufnahmedateien überschreitet 1000. Löschen Sie nicht mehr benötigte Dateien auf der Karte oder kopieren Sie diese auf einen Computer, um neuen Speicherplatz bereitzustellen.
Format Error	Die Karte ist nicht ordnungsgemäß formatiert oder die Formatierung ist beschädigt. Formatieren Sie die Speicherkarte mithilfe des DR-10X.
Invalid Card	Möglicherweise ist die Karte beschädigt. Tauschen Sie die Karte aus.
No Music File	Es wurde keine Datei gefunden, die wiedergegeben werden kann.
Non-Supported	Die Audiodatei weist ein nicht unterstütztes Format auf oder ist beschädigt.
Write Timeout	Beim Schreiben auf die Karte ist eine Zeitüberschreitung aufgetreten. Tauschen Sie die Karte aus gegen ein Modell mit höherer Schreibgeschwindigkeit. Oder sichern Sie die Dateien auf einem Computer, und formatieren Sie die Karte mithilfe dieses Recorders neu.
Player Error	Falls eine dieser Meldungen erscheint, schalten Sie den Recorder aus und starten ihn neu. Sollte sich der Recorder nicht mehr ausschalten lassen, entnehmen Sie die Batterie oder den Akku. Ziehen Sie das USB-Kabel heraus, wenn Sie das Gerät über USB mit Strom versorgen.
Write Failed	Wenn die Meldung weiterhin erscheint, wenden Sie sich an ein TEAC-Servicecenter (Kontaktadressen entnehmen Sie bitte der Seite 2 dieses Handbuchs).

Einstellungen mithilfe einer Textdatei vornehmen

Wenn Sie den Recorder einschalten, liest er automatisch die Konfigurationsdatei (Textformat), die sich auf der Speicherkarte befindet, und übernimmt diese in das Menü.

Anmerkung

Nach Übernahme der Einstellungen wird die Konfigurationsdatei gelöscht.

Eigenschaften der Konfigurationsdatei

- Dateiname: DR-10_SysPara.txt
 - Speicherort: Die Konfigurationsdatei befindet sich im Stammverzeichnis der Speicherkarte.
-

Die Bestandteile der Konfigurationsdatei

Die Reihenfolge der Einstellungen innerhalb der Datei spielt keine Rolle. Es müssen nicht alle Einstellungen eingetragen werden. Sie können nur die Einstellungen eintragen, die Sie ändern wollen.

Anmerkung

Wenn eine Einstellung fehlerhaft notiert wurde, ignorieren Sie die Recorder.

■ Definition der Tags

<dr10_syspara> (erforderlich)

Dieses Tag dient dazu Geräteeinstellungen zu identifizieren. Alle Geräteeinstellungen müssen zwischen dem Anfangstag <dr10_syspara> und dem Endtag </dr10_syspara> notiert werden.

<mic gain>

Entspricht dem Menüeintrag MIC GAIN.
Verfügbare Eigenschaften: „ext“, „low“, „mid“, „hi“
Beispiel: <mic_gain>mid</mic_gain>

<low_cut>

Entspricht dem Menüeintrag LOW CUT. Verfügbare Eigenschaften: „off“, „on“
Beispiel: <low_cut>on</low_cut>

<limiter>

Entspricht dem Menüeintrag LIMITER.

Verfügbare Eigenschaften: „off“, „on“

Beispiel: <limiter>off</limiter>

<auto_level>

Entspricht dem Menüeintrag AUTO LEVEL.

Verfügbare Eigenschaften: „off“, „on“

Beispiel: <auto_level>off</auto_level>

<dual_rec>

Entspricht dem Menüeintrag DUAL REC MODE.

Verfügbare Eigenschaften: „off“, „on“

Beispiel: <dual_rec>off</dual_rec>

<time_track_inc>

Entspricht dem Menüeintrag TIME TRK INC.

Verfügbare Eigenschaften: „off“, „on“

Beispiel: <time_track_inc>off</time_track_inc>

<auto_pwr_save>

Entspricht dem Menüeintrag AUTO PWR SAVE.

Verfügbare Eigenschaften: „off“, „on“

Beispiel: <auto_pwr_save>on</auto_pwr_save>

<file_name_type>

Entspricht dem Menüeintrag FILE NAME TYP.

Verfügbare Eigenschaften: „word“, „date“

Beispiel: <file_name_type>date</file_name_type>

<file_name>

Entspricht dem Menüeintrag FILE NAME.

Geben Sie sechs Zeichen für den Dateinamen an.

Beispiel: <file_name>DR0004</file_name>

<battery_type>

Entspricht dem Menüeintrag BATTERY TYPE.

Verfügbare Eigenschaften: „alkali“, „ni-mh“, „lithium“

Beispiel: <battery_type>alkali</battery_type>

<date>

Entspricht dem Datum der eingebauten Uhr (Menüeintrag DATE/TIME).

Geben Sie das Datum im Format JJJJ-MM-TT an.

Beispiel: <date>2014-08-27</date>

<time>

Entspricht der Zeit der eingebauten Uhr (Menüeintrag DATE/TIME). Geben Sie die Zeit im Format HH:MM:SS an.

Beispiel: <time>23:59:59</time>

■ Beispiele für Konfigurationsdateien

- Beispiel mit allen Menüeinstellungen

```
<dr10_syspara>
<mic_gain>low</mic_gain>
<low_cut>off</low_cut>
<limiter>off</limiter>
<auto_level>off</auto_level>
<dual_rec>off</dual_rec>
<time_track_inc>off</time_track_inc>
<auto_pwr_save>on</auto_pwr_save>
<file_name_type>date</file_name_type>
<file_name>DR0000</file_name>
<battery_type>alkali</battery_type>
<date>2014-08-27</date>
<time>23:59:59</time>
</dr10_syspara>
```

- Beispiel für das alleinige Festlegen der Uhrzeit

```
<dr10_syspara>
<time>23:59:59</time>
</dr10_syspara>
```

Technische Daten

Allgemein

■ Aufnahmemedien

microSD-Karte (64 MB – 2 GB)

microSDHC-Karte (4–32 GB)

■ Aufnahme- und Wiedergabeformate

Mono-WAV-Dateien (BWF-Format), 48 kHz, 24 Bit

Eingänge und Ausgänge

■ Analogeingang (Mikrofon/Extern)

Anschlussstyp: XLR-Buchse (1: Masse, 2: heiß (+), 3: kalt (-))

Wenn unter MIC GAIN die Option EXT gewählt ist (Eingang unsymmetrisch)

Maximaler Eingangspegel: –8 dBu

Nominaler Eingangspegel: –24 dBu

Wenn unter MIC GAIN eine der Optionen LO/MID/Hi gewählt ist (Eingang symmetrisch)

Maximaler Eingangspegel: –31 dBu

Minimaler Eingangspegel: –63 dBu

Eingangsverstärkung

LO: +29 dB

MID: +35 dB

HI: +45 dB

Eingangsimpedanz: 10 kOhm oder höher

■ Analogausgang (Kopfhöreranschluss)

Anschlussstyp:

3,5-mm-Stereo-Miniklinkenbuchse (Ausgabe beidseitig mono)

Leistungsdaten Audio

■ Eingang bis Kopfhörerausgang (Abhören des Eingangs, an 10 kOhm)

Wenn unter MIC GAIN die Option EXT gewählt ist (Eingang unsymmetrisch)

Frequenzbereich: 20 Hz – 22 kHz, +1/–2 dB

Verzerrung: 0,05 % (1-kHz-Sinussignal, maximaler Eingangsspegel)

Fremdspannungsabstand: 92 dB oder größer (maximaler Abhörpegel)

Wenn unter MIC GAIN eine der Optionen LO/MID/Hi gewählt ist (Eingang symmetrisch)

Frequenzbereich: 20 Hz – 22 kHz, +1/–2 dB

Verzerrung: 0,05 % (1-kHz-Sinussignal, maximaler Eingangsspegel)

Fremdspannungsabstand: 80 dB oder größer (maximaler Abhörpegel, Optionen LO)

Systemanforderungen Computer

Aktualisierte Hinweise zur Kompatibilität mit verschiedenen Betriebssystemen finden Sie gegebenenfalls auf unserer Website (<http://tascam.de/>).

■ Unterstützte Betriebssysteme

Windows 7, Windows 8 (einschließlich 8.1)

OS X Mavericks (10.9)

OS X Mountain Lion (10.8)

Stromversorgung und sonstige Daten

■ Stromversorgung

Alkaline-Batterie, Lithium-Batterie oder NiMH-Akku des Typs AAA (1)

USB-Verbindung mit einem Computer

■ Leistungsaufnahme

0,45 W (maximal)

■ Stromaufnahme (über eine USB-Verbindung)

0,25 A (maximal)

■ Lebensdauer der Batterien (Dauerbetrieb, Aufnahme)

Alle Angaben entsprechend JEITA-Aufnahmezeit.

Alkaline-Batterie (Evolta)

Datenformat	Betriebszeit (ca.)	Bedingungen
WAV, 48 kHz, 24 Bit	10:00	Kopfhörer nicht angeschlossen Limiter aus, Zweifachaufnahme aus

NiMH-Akkus (Eneloop)

Datenformat	Betriebszeit (ca.)	Bedingungen
WAV, 48 kHz, 24 Bit	8:00	Kopfhörer nicht angeschlossen Limiter aus, Zweifachaufnahme aus

Lithium-Batterie (Energizer Ultimate Lithium)

Datenformat	Betriebszeit (ca.)	Bedingungen
WAV, 48 kHz, 24 Bit	15:30	Kopfhörer nicht angeschlossen Limiter aus, Zweifachaufnahme aus

■ Erhalt von Datum und Uhrzeit

Sekundäre Lithium-Batterie (eingebaut)

■ Abmessungen (B × H × T)

52 mm × 95 mm × 28 mm (ohne hervorstehende Teile)

■ Gewicht

68 g (mit Batterie)

56 g (ohne Batterie)

■ Betriebstemperaturbereich

0–40 °C

Maßzeichnung

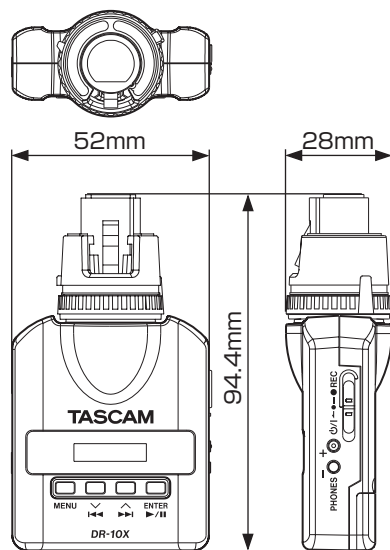

- Abbildungen können teilweise vom tatsächlichen Erscheinungsbild des Produkts abweichen.
- Änderungen an Konstruktion und technischen Daten vorbehalten.

Manuale di istruzioni

IMPORTANTI NORME DI SICUREZZA

For U.S.A.

INFORMATION TO THE USER

This equipment has been tested and found to comply with the limits for a Class B digital device, pursuant to Part 15 of the FCC Rules. These limits are designed to provide reasonable protection against harmful interference in a residential installation. This equipment generates, uses, and can radiate radio frequency energy and, if not installed and used in accordance with the instruction manual, may cause harmful interference to radio communications. However, there is no guarantee that interference will not occur in a particular installation. If this equipment does cause harmful interference to radio or television reception, which can be determined by turning the equipment off and on, the user is encouraged to try to correct the interference by one or more of the following measures.

- Reorient or relocate the receiving antenna.
- Increase the separation between the equipment and receiver.
- Connect the equipment into an outlet on a circuit different from that to which the receiver is connected.
- Consult the dealer or an experienced radio/TV technician for help.

CAUTELA

Changes or modifications to this equipment not expressly approved by TEAC CORPORATION for compliance could void the user's authority to operate this equipment.

For Canada

THIS CLASS B DIGITAL APPARATUS COMPLIES WITH CANADIAN ICES-003.
CET APPAREIL NUMERIQUE DE LA CLASSE B EST CONFORME A LA NORME NMB-003 DU CANADA.

Dichiarazione di conformità

Parte responsabile: TEAC AMERICA, INC.

Indirizzo: 1834 Gage Road, Montebello, California, U.S.A.

Numero di telefono: 1-323-726-0303

Questo dispositivo è conforme alla Parte 15 delle norme FCC. Il funzionamento è soggetto alle seguenti due condizioni: (1) questo dispositivo non deve causare interferenze dannose e (2) questo dispositivo deve accettare qualsiasi interferenza ricevuta, incluse interferenze che potrebbero comprometterne il funzionamento.

DICHIARAZIONE DI CONFORMITÀ

Noi, TEAC EUROPE GmbH, Bahnstrasse 12, 65205 Wiesbaden-Erbenheim, Germania dichiariamo sotto la nostra responsabilità, che il prodotto TEAC descritto in questo manuale è conforme ai corrispondenti standard tecnici.



IMPORTANTI ISTRUZIONI DI SICUREZZA

- Leggere le seguenti istruzioni.
- Conservare queste istruzioni.
- Prestare attenzione agli avvertimenti.
- Seguire tutte le istruzioni.
- Non usare l'apparecchio vicino all'acqua.
- Pulire solo con un panno asciutto.
- Non bloccare le aperture per la ventilazione. Installare secondo le istruzioni del costruttore.
- Non installare l'apparecchio vicino a fonti di calore come radiatori, regolatori di calore, stufe o altri apparati (inclusi gli amplificatori) che producono calore.
- Non eliminare la spina polarizzata di sicurezza o la spina di messa a terra. La spina polarizzata ha due lame, una più larga dell'altra. Una spina di messa a terra ha due lame e una terza punta di messa terra. La lama larga o la terza punta sono fornite per la vostra sicurezza. Se la spina fornita non è adatta al tipo di presa, consultate un elettricista per sostituire la presa obsoleta.

- 10 Proteggere il cordone di alimentazione da calpestio o da strattoni particolarmente vicino alla spina, dalle prese a cui è collegato l'apparecchio e dal punto in cui esce dall'apparecchio.
 - 11 Usare solamente attacchi/accessori specificati dal costruttore.
 - 12 Usare solo con carrello, supporto, treppiede, mensola o tavola specificata dal costruttore o venduta insieme all'apparecchio. Quando viene usato un carrello, prestare attenzione quando si sposta la combinazione carrello/apparato per evitare pericolose cadute da sopra.
 - 13 Scollegare questo apparato durante temporali o quando non viene utilizzato per lunghi periodi di tempo.
 - 14 Riferirsi solo a personale qualificato. La riparazione è richiesta quanto l'apparecchio è stato danneggiato in qualunque modo, come nel caso che il cordone dell'alimentatore o la spina siano stati danneggiati, l'apparecchio sia stato esposto a pioggia o umidità, non funzioni correttamente o sia stato lasciato cadere.
- L'apparecchio conduce corrente nominale non operativa di alimentazione dalla presa di corrente quando la sua alimentazione STANDBY/ON non è in posizione ON.
 - La spina è utilizzata come dispositivo di scollegamento che dovrà rimanere facilmente accessibile.
 - Si deve usare cautela quando si usano gli auricolari o le cuffie con il prodotto, perché un eccesso di pressione sonora (volume) dagli auricolari o dalle cuffie può causare la perdita dell'udito.
 - Se si verificano problemi con questo prodotto, contattare TEAC per un invio all'assistenza. Non usare il prodotto fino a quando non è stato riparato.



CAUTELA

- Non esporre questo apparecchio a gocciolamenti o schizzi.
- Non appoggiare alcun oggetto riempito d'acqua, come vasi, sopra l'apparecchio.
- Non installare questo apparecchio in spazi ristretti come una vetrina per libri o luoghi simili.
- L'apparecchio dovrebbe essere collocato abbastanza vicino alla presa di corrente in modo da poter facilmente afferrare la spina del cavo di alimentazione in qualsiasi momento.

- Se l'apparecchio usa batterie (inclusi pacchetto di batterie o batterie installate) queste non dovrebbero essere esposte alla luce solare o al calore eccessivo.

CAUTELA NELL'USO DELLE BATTERIE

Questo prodotto utilizza batterie. L'uso non corretto delle batterie potrebbe causare perdite di liquido, rotture o altri problemi. Seguire sempre le seguenti precauzioni quando si usano batterie.

- Mai ricaricare batterie non ricaricabili. Le batterie potrebbero rompersi o perdere liquido, causando esplosioni e danni.
- Quando si installano le batterie, fare attenzione alla polarità più/meno (+/-) e installarle correttamente nel vano delle batterie come indicato. Inserirle al contrario potrebbero rompersi o perdere liquido, causando esplosioni, lesioni o macchie attorno.
- Quando si conservano o si smaltiscono le batterie usate, isolare i terminali con nastro adesivo o affine per prevenire che vengano a contatto con altre batterie o parti metalliche.
- Quando si smaltiscono le batterie usate, seguire le istruzioni indicate sulle batterie e le locali disposizioni di legge sul loro smaltimento.
- Non usare batterie diverse da quelle specificate. Non mettere assieme batterie vecchie e nuove o tipi differenti di batterie. Le batterie potrebbero rompersi o perdere liquido, causando esplosioni, lesioni o macchie attorno.
- Non trasportare o conservare le batterie assieme a piccoli oggetti metallici. Le batterie potrebbe andare in corto, causando perdite, esplosioni e altri problemi.
- Non riscaldare o smontare le batterie. Non gettarle nel fuoco o nell'acqua. Le batterie potrebbero rompersi o perdere liquido, causando esplosioni, lesioni o macchie attorno.
- Se il liquido della pila fuoriesce, pulire bene il vano delle batterie prime di inserire quelle nuove. Se il liquido della pila penetra negli occhi, potrebbe causare la perdita della vista. Se il liquido della pila penetra negli occhi, sciacquare subito con abbondante acqua pulita senza strofinare l'occhio e consultare immediatamente un medico. Se il liquido della pila arriva sul corpo o sui vestiti, potrebbe causare lesioni alla pelle o bruciature. Se ciò dovesse

accadere, sciacquare subito con abbondante acqua pulita e consultare immediatamente un medico.

- L'unità dovrebbe essere spenta quando si inseriscono o si sostituiscono le batterie.
- Rimuovere le batterie se si pensa di non usare l'unità per un lungo periodo di tempo. Le batterie potrebbero rompersi o perdere liquido, causando esplosioni e lesioni. Se si verifica una perdita di liquido dalla pila, pulire il vano della pila a fondo prima di inserire le batterie nuove..
- Non smontare una batteria. L'acido all'interno della batteria può danneggiare la pelle o gli indumenti.

■ Per gli utenti europei

Smaltimento di apparecchiature elettriche ed elettroniche

- Tutte le apparecchiature elettriche ed elettroniche devono essere smaltite separatamente dai rifiuti urbani mediante impianti di raccolta specifici designati dal governo o dalle autorità locali.
- Lo smaltimento in modo corretto delle apparecchiature elettriche ed elettroniche contribuisce a risparmiare preziose risorse ed evitare potenziali effetti negativi sulla salute umana e l'ambiente.
- Lo smaltimento non corretto di apparecchiature può avere gravi conseguenze sull'ambiente e sulla salute umana come risultato della presenza di sostanze pericolose nelle apparecchiature elettriche ed elettroniche.
- Il simbolo barrato della pattumiera indica che le apparecchiature elettriche ed elettroniche devono essere raccolte e smaltite separatamente dai rifiuti domestici.
- I sistemi di raccolta sono a disposizione degli utenti finali. Per informazioni più dettagliate sullo smaltimento delle vecchie apparecchiature elettriche ed elettroniche, contattare il comune, il servizio di smaltimento rifiuti o il negozio dove è stato acquistato l'apparecchio.



Smaltimento di batterie e/o accumulatori

- I rifiuti di batterie e/o accumulatori devono essere smaltiti separatamente dai rifiuti urbani mediante impianti di raccolta designati dalle autorità statali o locali.
- Lo smaltimento corretto dei rifiuti di batterie e/o accumulatori contribuisce a risparmiare preziose risorse ed evitare potenziali effetti negativi sulla salute umana e l'ambiente.
- Lo smaltimento improprio dei rifiuti di batterie e/o accumulatori può avere gravi conseguenze sull'ambiente e sulla salute umana a causa della presenza di sostanze pericolose in essi.
- Il simbolo RAEE, che mostra un bidone della spazzatura sbarrato, indica che le batterie e/o accumulatori devono essere raccolti e smaltiti separatamente dai rifiuti domestici.
Se una batteria o accumulatore contiene più i valori specificati di piombo (Pb), mercurio (Hg), e/o di cadmio (Cd) come definito nella direttiva sulle batterie (2006/66/CE), i simboli chimici di questi elementi saranno indicati sotto il simbolo RAEE.
- Centri di raccolta sono disponibili per gli utenti finali. Per informazioni più dettagliate circa lo smaltimento dei rifiuti di batterie e/o accumulatori, si prega di contattare il comune, il servizio di smaltimento rifiuti o il negozio dove sono stati acquistati.

Contents

Introduzione.....	95
Caratteristiche.....	95
Articoli inclusi.....	95
Convenzioni usate in questo manuale.....	96
Precauzioni per l'installazione e l'uso.....	96
Pulizia dell'unità.....	96
Attenzione alla condensa.....	96
Uso del sito TEAC Global.....	96
Registrazione utente.....	96
Nomi e funzioni delle parti.....	97
Pannello frontale.....	97
Pannello posteriore.....	97
Pannelli laterali.....	98
Preparativi.....	99
Sorgenti di alimentazione.....	99
Uso di una batteria AAA.....	99
Indicatore dello stato dell'alimentazione.....	99
Collegare un microfono.....	99
Accensione e spegnimento.....	99
Accensione dell'unità.....	99
Spegnimento.....	100
Spegnimento automatico.....	100
Installare una card microSD.....	100
Gestione delle card microSD.....	100
Precauzioni durante la manipolazione card microSD.....	100
Durata della registrazione quando si utilizzano card microSD.....	101
Collegamento a un computer.....	101
Avvio e arresto della registrazione.....	102
Riproduzione e ricerca avanti/indietro.....	102
Verifica della capacità di registrazione rimanente della card microSD.....	103
Effettuare le impostazioni dal menu.....	103
Struttura del menu.....	104
Messaggi.....	107

Impostazione di parametri con un file di testo.....	108
File di impostazione.....	108
Spiegazione del formato del file di impostazioni.....	108
Specifiche.....	109
Dati generali.....	109
Dati di ingresso/uscita.....	109
Prestazioni audio.....	110
Requisiti per i computer collegati.....	110
Generali.....	110
Dimensioni.....	111

Introduzione

Grazie per aver acquistato questo prodotto TASCAM. Prima di utilizzare questa unità, leggere attentamente questo manuale in modo da poterlo usare correttamente e lavorare con esso per molti anni. Dopo aver terminato la lettura di questo manuale, si prega di conservarlo in un luogo sicuro per future consultazioni.

È possibile scaricare questo manuale di istruzioni dal sito TEAC Global Site (<http://teac-global.com/>).

Caratteristiche

- Si collega direttamente a connettori XLR per microfoni (supporto per microfoni dinamici).
- Utilizza microSD e micro SDHC come supporto di registrazione.
- Può registrare in formato PCM lineare (WAV o BWF) a 48 kHz/24 bit mono.
- La funzione di incremento traccia in base al tempo permette una registrazione di nuovi file a intervalli regolari (circa 15 minuti) senza interrompere la registrazione.
- La funzione di limitazione riduce automaticamente a livelli adeguati le parti in cui il livello di ingresso è troppo alto.
- Filtro Low Cut per ridurre il rumore a bassa frequenza.
- La funzione di registrazione duale consente di registrare due file simultaneamente a diversi livelli.
- Interruttore scorrevole per proteggere la registrazione da operazioni errate.
- Il nome file può essere impostato con una parola definita dall'utente o la data.
- Il tempo dell'orologio incorporato e le voci delle funzioni possono essere impostati tramite il file system (file di testo).
- Le funzioni di riproduzione consentono di controllare immediatamente i file registrati.
- Una batteria al litio secondaria viene utilizzata per salvare le informazioni di tempo.
- Presa 3,5 mm per cuffie incorporata.
- Il display OLED 96 × 16 ha un angolo di visione ampio e di facile lettura.
- Porta USB 2.0 Micro-B.

Articoli inclusi

Questo prodotto include i seguenti elementi. Conservare i materiali di imballaggio per il trasporto in futuro.

Si prega di contattare l'assistenza clienti TASCAM (vedere retro copertina) se uno di questi articoli manca o è stato danneggiato durante il trasporto.

- Unità principale × 1
- Cavo USB × 1
- Manuale di istruzioni (il presente documento) compresa la garanzia × 1

Convenzioni usate in questo manuale

In questo manuale vengono usate le seguenti convenzioni.

- Per pulsanti, connettori e altre parti di questa unità o di altre attrezzature, il carattere usato in grassetto è questo: **MENU**.
- Per messaggi sul display dell'unità, il carattere usato è questo: **ON**.
- L'area del display mostrata in negativo viene indicata come cursore o evidenziata.
- Le card di memoria "microSD/microSDHC" sono abbreviate talvolta in "card microSD".
- Ulteriori informazioni sono fornite, se necessario, come suggerimenti, note e cautele.

SUGGERIMENTO

Si tratta di suggerimenti su come utilizzare l'unità.

NOTA

Spiegazioni aggiuntive per descrivere casi particolari.

CAUTELA

La mancata osservanza di queste istruzioni può causare lesioni, danni alle apparecchiature o perdita dei dati delle registrazioni.

Precauzioni per l'installazione e l'uso

- La temperatura nominale di esercizio dell'unità va da 0° a 40° C.
- Non installare l'unità nei seguenti luoghi. Ciò potrebbe degradare la qualità del suono o causare malfunzionamenti.
 - Luoghi con forti vibrazioni
Vicino a finestre o luoghi esposti alla luce diretta del sole
Nei pressi di caloriferi o altri luoghi estremamente caldi
Luoghi estremamente freddi
Luoghi con alta umidità o cattiva ventilazione
Luoghi polverosi
Luoghi direttamente esposti alla pioggia o acqua
- Non collocare l'unità sopra un amplificatore di potenza o un altro dispositivo che genera calore.

Pulizia dell'unità

Per pulire l'unità, usare un panno morbido e asciutto. Non strofinare con panni chimici, diluenti, alcool etilico o altri agenti chimici per pulire l'unità, perché potrebbero danneggiare o scolorire la superficie.

Attenzione alla condensa

Se l'unità viene spostata da un ambiente freddo a uno caldo o usata subito dopo che un ambiente freddo viene riscaldato o altrimenti esposta a un improvviso sbalzo di temperatura, può verificarsi la formazione di condensa. In tal caso, lasciare l'unità spenta per una o due ore prima di accenderla.

Uso del sito TEAC Global

È possibile scaricare il manuale di istruzioni e il manuale di riferimento di questa unità dal sito TEAC Global Site (<http://teac-global.com/>).

1. Aprire il sito TEAC Global (<http://teac-global.com/>).
2. Nella sezione TASCAM Downloads, selezionare la lingua desiderata per aprire la pagina di download per la propria lingua.

NOTA

Se la lingua desiderata non viene visualizzata, cliccare su Other Languages.

3. Cliccare sul nome del prodotto nella sezione "Ricerca per nome del modello" per aprire la pagina Download del prodotto.
4. Selezionare e scaricare il manuale di istruzioni e il manuale di riferimento necessari.

Registrazione utente

I clienti negli Stati Uniti sono pregati di visitare il sito TASCAM (<http://tascam.com/>) per la registrazione utente on-line.

Nomi e funzioni delle parti

Pannello frontale

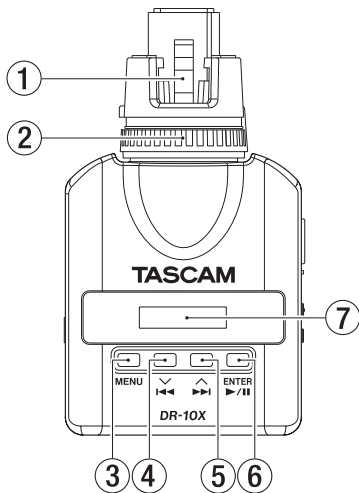

① Connettore XLR

Collegare a un microfono dinamico con un connettore XLR. Questo può anche essere utilizzato come ingresso esterno. In questo caso, sarà un ingresso sbilanciato HOT. Vedere la sezione "Dati di ingresso/uscita" a pagina 110 per le specifiche del livello d'ingresso. (1: GND, 2: HOT, 3: COLD)

② Ghiera di chiusura

Stringere per fissare un microfono dinamico XLR.

③ Pulsante MENU

- Quando la schermata principale è aperta, premere il pulsante **MENU** apre la schermata Menu. Quando la schermata di menu è aperta, premere nuovamente il pulsante **MENU** per tornare alla schermata principale.
- Quando viene visualizzata una voce di impostazione, premere il pulsante **MENU** per tornare alla schermata del menu.

④ Pulsante I◀◀ [∨]

- Durante la riproduzione o quando l'unità è ferma a metà di un file, premere il pulsante I◀◀ [∨] per tornare all'inizio del file.
- Premere all'inizio di un file per passare all'inizio del file precedente. Tenere premuto questo pulsante durante la riproduzione per la ricerca indietro.
- Quando la schermata del menu è aperta, premere il pulsante I◀◀ [∨] per aprire la schermata del menu.
- Quando viene visualizzata una voce di impostazione, premere il pulsante I◀◀ [∨] per spostare il cursore a sinistra.
- Quando si immette il nome di un file, utilizzare questo pulsante per selezionare i caratteri.

⑤ Pulsante ▶▶ [∧]

- Durante la riproduzione o quando l'unità è ferma a metà di un file, premere il pulsante ▶▶ [∧] per saltare all'inizio del file successivo. Tenere premuto questo pulsante durante la riproduzione per cercare in avanti.
- Quando la schermata del menu è aperta, premere il pulsante ▶▶ [∧] per selezionare una voce di menu.

- Quando viene visualizzata una voce di impostazione, premere il pulsante ▶▶ [∧] per spostare il cursore a destra.
- Quando si immette il nome di un file, utilizzare questo pulsante per selezionare i caratteri.

⑥ Pulsante ▶/|| [ENTER]

- Quando la schermata principale è aperta, premere il pulsante ▶/|| [ENTER] per avviare la riproduzione del file.
- Quando la schermata del menu è aperta o viene visualizzata una voce di impostazione, premere il pulsante ▶/|| [ENTER] per confermare la voce selezionata. Usare questo pulsante anche per rispondere a un messaggio di conferma.

⑦ Display

Mostra una serie di informazioni.

Pannello posteriore

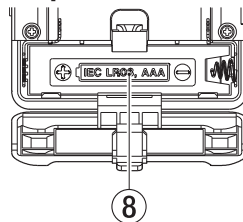

⑧ Coperchio del vano batterie

Installare una batteria AAA in questo vano per alimentare l'unità.

Pannelli laterali

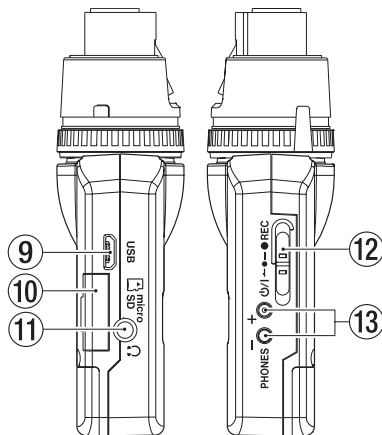

9 Porta USB

Usare il cavo USB in dotazione per collegare questa porta USB Micro-B a un computer. Una volta collegato, appare sullo schermo USB SELECT per consentire la selezione di alimentazione o la trasmissione dati via dal bus USB.

CAUTELA

L'unità deve essere collegata direttamente al computer, non attraverso un hub USB.

10 Alloggiamento della card microSD

Usare questa fessura per inserire e rimuovere le card microSD.

Aprire il coperchio dell'alloggiamento della card microSD sul lato sinistro (vedere "Installare una card microSD" a pagina 100).

11 Presa per le cuffie

Collegare le cuffie stereo a questa mini presa stereo.

12 Interruttore ON/OFF \leftarrow \rightarrow \bullet REC

Far scorrere questo interruttore verso ON/OFF e tenerlo premuto per circa un secondo per accendere o spegnere l'unità.

- Far scorrere e tenere premuto questo interruttore verso \bullet REC per circa un secondo per avviare la registrazione.
- Durante la registrazione, far scorrere e tenere premuto questo interruttore verso \bullet REC per circa un secondo per interrompere la registrazione.

NOTA

È previsto un ritardo di un secondo per prevenire l'azionamento accidentale.

13 Pulsanti PHONES (+)/(-)

Usare i pulsanti + e - per regolare il volume in uscita dalla presa cuffie. Durante la regolazione, un indicatore di volume apparirà sul display.

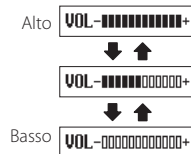

CAUTELA

Prima di collegare le cuffie, abbassare il volume PHONES al minimo. In caso contrario, forti rumori improvvisi potrebbero danneggiare l'udito o causare altri problemi.

Non applicare una forza eccessiva sulla presa quando si collegano le cuffie. Fare attenzione, perché una forza eccessiva non intenzionale, in particolare quando si utilizza un mini presa, potrebbe danneggiare l'apparecchiatura.

Preparativi

Sorgenti di alimentazione

Questa unità può funzionare con una batteria AAA o con alimentazione dal bus USB utilizzando il cavo USB in dotazione.

Questa unità può utilizzare una batteria AAA alcalina, Ni-MH o al litio.

Uso di una batteria AAA

Aprire il coperchio del vano batterie sul retro dell'unità. Installare una batteria AAA nel vano con i simboli ⊕ e ⊖ come indicato. Quindi, chiudere il coperchio del vano batteria.

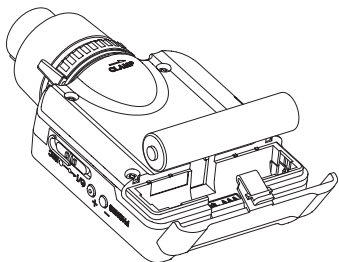

Quando si utilizza una batteria AAA, impostare il tipo di batteria per visualizzare con precisione la quantità di carica rimanente e permettere all'unità di determinare accuratamente se è disponibile per un corretto funzionamento (vedere "Effettuare le impostazioni dal menu" a pagina 103).

CAUTELA

- Le batterie a secco al manganese non possono essere utilizzate con questa unità.

- Questa unità non può ricaricare le batterie Ni-MH. Usare un caricabatterie disponibile in commercio.

Indicatore dello stato dell'alimentazione

Durante il funzionamento a batteria, l'icona della batteria viene visualizzata in alto a destra del display. L'icona della batteria mostra la quantità di carica residua in barre → → . La batteria è quasi scarica e l'unità si spegnerà presto se l'icona senza barre lampeggia. In caso di funzionamento con l'alimentazione USB, viene visualizzata l'icona

Collegare un microfono

Collegare il connettore XLR del microfono.

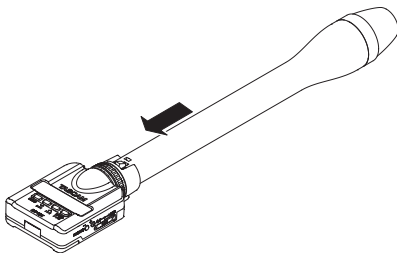

NOTA

- Ruotare la ghiera nella direzione opposta a CLAMP → e quindi collegare il microfono al connettore.
- Se il collegamento è allentato tra il registratore e il microfono, ruotare la ghiera nella direzione della freccia per fissare il microfono.
- Non tenere il DR-10X quando è collegato a un microfono (tenere il microfono).

Ghiera

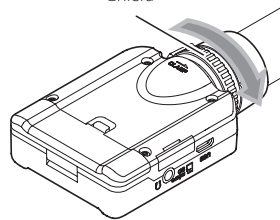

Accensione e spegnimento

CAUTELA

Non indossare le cuffie collegate quando l'unità viene accesa e spenta. Un forte rumore potrebbe danneggiare gli altoparlanti o danneggiare l'udito.

Accensione dell'unità

Quando l'unità è spenta, far scorrere l'interruttore / ← ● → ● REC verso / 1 e tenerlo premuto per circa un secondo finché non viene visualizzata la schermata di avvio TASCAM DR-10 e l'unità si avvia. Dopo l'avvio la schermata principale appare come segue.





NOTA



Se l'unità non viene usata per alcuni minuti, il display apparirà in modalità salvaschermo come di seguito.



Spegnimento

Quando l'unità è accesa, far scorrere l'interruttore  /  ← ● — ● **REC** verso  / 1 e tenerlo premuto per un secondo circa finché il display e l'unità si spengono.

CAUTELA

*Usare sempre l'interruttore  /  ← ● — ● **REC** per spegnere l'unità.*

Quando l'unità è accesa, non rimuovere la batteria o scollegare il cavo USB se si utilizza l'alimentazione del bus USB. Ciò causa la perdita di tutte le registrazioni, delle impostazioni e di altri dati. I dati persi non possono venire ripristinati.

Spegnimento automatico

Durante il funzionamento a batteria e la voce **AUTO PWR SAVE** nella schermata del menu è impostata su **ON**, se l'unità è ferma e non si effettua alcuna operazione per circa 10 minuti, l'unità si spegnerà automaticamente.

NOTA

*Quando l'unità viene accesa per la prima volta (o quando l'orologio incorporato viene azzerato dopo essere stato lasciato inutilizzato senza batteria), la voce **DATE/TIME** della schermata del menu appare dopo la schermata di avvio per consentire di impostare la data e l'ora.*

*Per informazioni dettagliate su come impostarle, vedere la voce **DATE/TIME** in "Struttura del menu" a pagina 104.*

Installare una card microSD

Aprire il coperchio dell'alloggiamento della card microSD sul lato sinistro.

Inserimento della card microSD

Inserire la card microSD nella fessura nella direzione della freccia, come mostrato nella figura seguente fino a quando non si blocca.

Rimozione della card microSD

Premere delicatamente la card microSD e poi rilaslarla per permetterle di uscire.

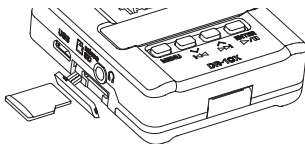

CAUTELA

Per poter utilizzare una card microSD in questa unità, è necessario formattarla prima (vedere "Effettuare le impostazioni dal menu" a pagina 103).

- *Dopo la formattazione di una card microSD, il display visualizza il seguente messaggio quando l'unità è accesa.*



- *Se nessuna card microSD è stata inserita, il display visualizza il seguente messaggio quando l'unità è accesa.*



Vedere la sezione seguente per le informazioni sulla gestione di card microSD.

Gestione delle card microSD

Precauzioni durante la manipolazione card microSD

Questa unità usa card microSD/microSDHC per la registrazione e la riproduzione.

Supporta card microSD da 64 MB - 2 GB e microSDHC da 4 GB - 32 GB.

Una lista di card microSD che sono stati testate per l'uso con questa unità può essere trovato sul sito TEAC Global Site (<http://teac-global.com/>).

Le card microSD / microSDHC sono supporti delicati. Al fine di evitare di danneggiare la card o l'alloggiamento, si prega di prendere le seguenti precauzioni.

- Non lasciare le card in luoghi estremamente caldi o freddi.
- Non lasciare le card in luoghi molto umidi e non lasciare che si bagnino.
- Non mettere cose sopra le card o torcerle.
- Non colpire le card.
- Non rimuovere o inserire una card durante la trasmissione di dati o altri accessi alla card.

Durata della registrazione quando si utilizzano card microSD

La tabella seguente mostra i tempi di registrazione massimi in base al formato del file su card microSD/microSDHC di diverse capacità.

Capacità microSD/microSDHC (ore: minuti)	Impostazione di registrazione mono WAV a 48kHz 24 bit	
	DUAL REC MODE spento	DUAL REC MODE attivo
1GB	2:04	1:02
2GB	4:08	2:04
4 GB	8:16	4:08
8GB	16:32	8:16

- I tempi di registrazione mostrati sopra sono stime. Potrebbero variare a seconda della card microSD/microSDHC in uso.
- I tempi di registrazione mostrati sopra non sono tempi di registrazione continua, ma piuttosto sono i tempi totali di registrazione possibili della card microSD/microSDHC.

Collegamento a un computer

Collegare l'unità a un computer tramite il cavo USB in dotazione come mostrato in figura.

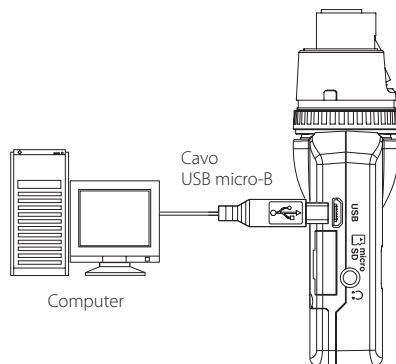

Se l'unità è accesa o spenta, una volta collegata, appare la schermata **POWER/STORAGE** per consentire la selezione dell'alimentazione o la connessione del bus USB con il computer.

Usare i pulsanti **◀◀ [∨]** e **▶▶ [^]** per selezionare (evidenziare) la voce **POWER** o **STORAGE** nella parte inferiore del display, e premere il pulsante **▶/|| [ENTER]**.



- Se si seleziona **POWER**, l'alimentazione verrà fornita dalla porta USB e si aprirà la schermata principale.

- Se si seleziona **STORAGE**, apparirà **USB connected** sul display dopo che l'unità si connette al computer senza problemi. L'unità viene visualizzata sul computer come un dispositivo USB con il nome "DR-10". Fare doppio clic sull'unità "DR-10" per aprirla e visualizzare un elenco di file registrati, in modo da poter recuperare i file desiderati.

Avvio e arresto della registrazione

È possibile utilizzare una sola operazione per iniziare a registrare con questa unità, anche quando è spenta.

■ Registrazione con un solo tocco

Quando l'unità è spenta, far scorrere e tenere premuto l'interruttore $\text{ON/OFF} \leftarrow \bullet \rightarrow \bullet \text{REC}$ verso $\bullet \text{REC}$ per circa un secondo fino a quando appare il messaggio di avvio TASCAM DR-10 e viene avviata la registrazione.

■ Registrazione normale

Per avviare la registrazione quando l'unità è accesa, spostare l'interruttore $\text{ON/OFF} \leftarrow \bullet \rightarrow \bullet \text{REC}$ verso $\bullet \text{REC}$ per circa un secondo.

■ Fermare la registrazione

Spostare l'interruttore verso $\bullet \text{REC}$ durante la registrazione per circa un secondo per interrompere la registrazione.

Le seguenti informazioni appaiono sul display quando l'unità è ferma, quando si avvia la registrazione e durante la registrazione.

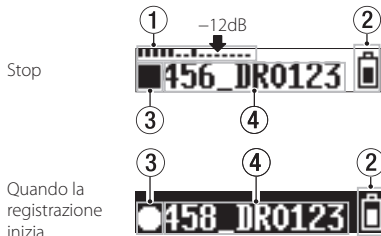

Registrazione



- 1 Misuratore di livello
- 2 Carica rimanente della batteria
- 3 Stato di funzionamento del registratore
- 4 Nome del file
- 5 Tempo di registrazione trascorso

NOTA

- Il ritardo di un secondo ha lo scopo di impedire l'azionamento accidentale.
- Senza mettere in pausa la registrazione, un nuovo file può essere creato automaticamente durante la registrazione quando la dimensione del file raggiunge i 2 GB (incremento traccia)
- Impostare la sensibilità di ingresso del microfono con la voce MIC GAIN nella schermata del menu in modo che l'attività dei misuratori di livello raggiunga la freccia (a -12 dB) nell'illustrazione (vedere la sezione "Struttura del menu" a pagina 104).

Riproduzione e ricerca avanti/indietro

La schermata principale appare come segue dopo l'avvio dell'unità.



■ Avvio e arresto della riproduzione

Quando la schermata principale è aperta e la riproduzione è ferma, premere il pulsante $\blacktriangleright / \text{II}$ [ENTER] per avviare la riproduzione. Premere di nuovo questo pulsante per interrompere la riproduzione.

■ Ricerca indietro e in avanti

Durante la riproduzione, tenere premuto il pulsante \blacktriangleleft [V] o \blacktriangleright [^] per avviare la ricerca in avanti o indietro. Continuare a tenere premuto il pulsante \blacktriangleleft [V] o \blacktriangleright [^] per accelerare la velocità di ricerca.

Rilasciare il pulsante \blacktriangleleft [V] or \blacktriangleright [^] per riprendere la riproduzione.

Il display appare come di seguito all'avvio della riproduzione e durante la riproduzione.

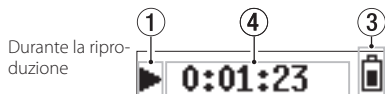
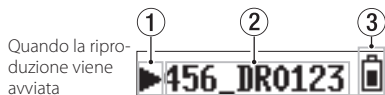

- ① Stato di funzionamento del registratore
- ② Nome del file in riproduzione
- ③ Carica rimanente della batteria
- ④ Tempo di riproduzione trascorso

NOTA

- Durante la riproduzione, tenere premuto il pulsante **MENU** per visualizzare il tempo rimanente del file in riproduzione.



- Durante la ricerca, verranno visualizzati "◀◀" o "▶▶". Se la velocità di ricerca aumenta, questi diventano "◀◀◀" o "▶▶▶".



Verifica della capacità di registrazione rimanente della card microSD

Quando l'unità è ferma o in registrazione, tenere premuto il pulsante **MENU** per visualizzare la capacità di registrazione rimanente della microSD.

Effettuare le impostazioni dal menu

Seguire queste procedure per modificare varie impostazioni dell'unità.

1. Quando la schermata principale è aperta, premere il pulsante **MENU** per aprire la schermata del menu.
2. Usare i pulsanti ◀◀ [V] e ▶▶ [^] per selezionare la voce di menu da impostare e premere il pulsante ▶ / II [ENTER] per visualizzare la voce di impostazione.
3. Usare i pulsanti ◀◀ [V] e ▶▶ [^] per modificare l'impostazione.
4. Premere il pulsante ▶ / II [ENTER] per confermare l'impostazione e tornare alla schermata del menu.
5. Ripetere i passaggi da 2 a 4, se necessario, per impostare ogni voce.
6. Al termine, premere il pulsante **MENU** per tornare alla schermata principale.

Struttura del menu

Premere il pulsante **MENU** per aprire la schermata del menu. Questo elenco fornisce una panoramica delle varie voci del menu.

Voce di menu	Sommario	Voci di impostazione (valore predefinito sottolineato)	Spiegazione						
MIC GAIN	Interruttore del guadagno Mic/ingresso esterno	EXT/LO/ <u>MID</u> /HI	Usare per impostare la sensibilità dell'ingresso esterno o dell'ingresso del microfono. EXT: ingresso esterno (pin HOT ingresso sbilanciato) LO/MID/HI: sensibilità dell'ingresso Mic (ingresso bilanciato)						
LOW CUT	Filtro Low Cut	<u>OFF</u> /ON	Attiva o disattiva il filtro low-cut all'ingresso microfonico. La frequenza di taglio è di 120 Hz.						
LIMITER	Limitatore di ingresso	<u>OFF</u> /ON	Questa funzione evita la distorsione quando i segnali sono troppo forti in ingresso. Attiva o disattiva questa funzione. La distorsione può verificarsi con segnali molto forti in ingresso anche se è attivata la funzione LIMITER. In tal caso, utilizzare la voce MIC GAIN della schermata del menu per abbassare la sensibilità di ingresso del microfono o aumentare la distanza dalla sorgente sonora.						
AUTO LEVEL	Regolazione automatica del livello	<u>OFF</u> /ON	Quando il livello sonoro di ingresso è troppo basso o troppo alto, il volume di registrazione viene aumentato o diminuito automaticamente a un livello appropriato.						
DUAL REC MODE	Registrazione duale	<u>OFF</u> /ON	Questo registratore può registrare simultaneamente una seconda traccia a un livello di ingresso diverso unitamente alla registrazione normale. Per esempio, è possibile effettuare una normale registrazione con il livello di ingresso impostato il più alto possibile e, contemporaneamente, registrare a un livello di ingresso leggermente inferiore (-6 dB) per sicurezza. I due file registrati (uno a livello più alto e uno a livello più basso) vengono salvati singolarmente. I nomi dei file nella registrazione duale La registrazione duale creerà due file contemporaneamente. Il nome del secondo file creato dalla registrazione duale ha "_D" aggiunto al nome del file normale. <table border="0" style="margin-left: auto; margin-right: auto;"><tr><td style="text-align: center;">Nome del file della registrazione normale</td><td style="text-align: center;">Nome del file della registrazione duale</td></tr><tr><td style="text-align: center;">002_TASCAM.WAV</td><td style="text-align: center;">002_TASCAM_D.WAV</td></tr><tr><td style="text-align: center;">① ②</td><td style="text-align: center;">① ② ③</td></tr></table> <p>① 002 (numero di base del file di registrazione) ② TASCAM (secondo l'impostazione WORD della voce FILE NAME nella schermata del menu) ③ D (file della registrazione duale con livello di ingresso inferiore impostato a -6 dB)</p>	Nome del file della registrazione normale	Nome del file della registrazione duale	002_TASCAM.WAV	002_TASCAM_D.WAV	① ②	① ② ③
Nome del file della registrazione normale	Nome del file della registrazione duale								
002_TASCAM.WAV	002_TASCAM_D.WAV								
① ②	① ② ③								

Voce di menu	Sommario	Voci di impostazione (valore predefinito sottolineato)	Spiegazione
TIME TRK INC	Incremento traccia a tempo	OFF/ON	Senza pausa, può essere creato automaticamente un nuovo file durante la registrazione dopo che sono trascorsi circa 15 minuti.
AUTO PWR SAVE	Spegnimento automatico	OFF/ON	Attiva o disattiva questa funzione. Nel funzionamento a batteria con questa funzione attiva, se l'unità è ferma e non si effettua alcuna operazione per circa 10 minuti, l'unità si spegne automaticamente.
FILE NAME TYP	Impostazione del nome del file	WORD/DATE	È possibile selezionare il formato dei nomi dati da questa unità ai file registrati. WORD: per i nomi vengono usati 6 caratteri impostati con la voce FILE NAME della schermata del menu. Esempio: 000_DR0000.wav DATE: come nome del file viene utilizzata la data (in formato aammgg). Esempio: 000_110101.wav
FILE NAME	Imposta il nome del file	[DR0000]	<p>Premere il pulsante ►/II [ENTER] per spostare il cursore da sinistra a destra di un carattere alla volta. Quando il cursore si trova nel carattere in fondo a destra, premere il pulsante ►/II [ENTER] per confermare il nome del file e tornare alla schermata del menu.</p> <p>Usare i pulsanti ◀◀ [∨] e ▶▶ [∧] per cambiare il carattere nella posizione del cursore.</p> <p>Oltre a lettere e numeri, possono essere usati i seguenti caratteri: ! # \$ % & ' () + , - . : ; = @ [] ^ _ ` { }</p> <p>SUGGERIMENTO</p> <p><i>Quando si utilizza più di una unità, è possibile impostare il nome del file in anticipo per identificare quali unità sono utilizzate per registrare i file. Questo può essere utile nella modifica del file.</i></p> <p>Esempio Unità: 1a (DR0001), 2a (DR0002), 3a (DR0003)... 10a (DR0010) Nomi dei file: 000_DR0001.wav, 000_DR0002.wav, 000_DR0003.wav... 000_DR0010.wav</p>
FORMAT SD	Formatta la card microSD	Sure? YES/NO	Usare questa opzione per formattare la card microSD nell'unità. YES: avvia la formattazione della card. Una volta completata la formattazione, riappare la schermata del menu. NO: ritorna alla schermata del menu.

Voce di menu	Sommaro	Voci di impostazione (valore predefinito <u>sottolineato</u>)	Spiegazione
BATTERY TYPE	Impostazione della batteria	<u>ALK</u> /NiMH/LITH	<p>Usare questa opzione per impostare il tipo di batteria utilizzata.</p> <p>Questa impostazione viene utilizzata per mostrare la quantità di carica residua della batteria e determinare se l'unità ha alimentazione sufficiente per il funzionamento normale.</p> <p>ALK: Batteria alcalina AAA LITH: Batteria al litio AAA NiMH: Batteria Ni-MH AAA</p>
DATE/TIME	Impostazione dell'orologio interno Anno/mese/giorno/ora/minuto	YY-MM-DD HH:MM	<p>"YY-MM-DD HH:MM"</p> <p>① ② ③ ④ ⑤</p> <p>①: YY (anno), ②: MM (mese), ③: DD (data), ④: HH (ora), ⑤: MM (minuto)</p> <p>Premere il pulsante ► / II [ENTER] per spostare il cursore da sinistra a destra: ① → ② → ③ → ④ → ⑤.</p> <p>Quando il cursore si trova su ⑤ a destra, premere il pulsante ► / II [ENTER] per confermare la data e l'ora e tornare alla schermata del menu.</p> <p>Usare i pulsanti ◀◀ [v] e ▶▶ [^] per modificare il numero nella posizione del cursore.</p>
SYSTEM INIT	Ripristina le impostazioni predefinite di fabbrica	Sure? <u>YES/NO</u>	<p>Usare questa opzione per ripristinare le varie impostazioni di questa unità ai valori predefiniti (impostazioni di fabbrica).</p> <p>YES: inizializza le impostazioni. Una volta completata l'inizializzazione, riappare la schermata del menu.</p> <p>NO: ritorna alla schermata del menu.</p>
VERSION INFO	Mostra la versione del firmware	Vx.xx xxxx	<p>Questa è la versione firmware utilizzato dall'unità.</p> <p>Quando viene visualizzata la versione, premere il pulsante ► / II [ENTER] per tornare alla schermata del menu.</p>

Messaggi

Di seguito è riportato un elenco dei messaggi a comparsa.

Messaggio	Significato e risposta
Battery Empty	La batteria è quasi scarica. Sostituire la batteria.
Card Error	La card microSD non viene riconosciuta correttamente. Cambiare la card microSD.
Card Full	La card microSD non ha più spazio. Cancellare i file non necessari o spostarli su un computer per fare spazio.
File Full	Il numero totale di file registrati supera il limite di 1000. Cancellare i file non necessari o spostarli su un computer per fare spazio.
Format Error	La card microSD non è formattata correttamente o la formattazione è danneggiata. Usare i pulsanti DR-10X per formattare la card microSD.
Invalid Card	La card potrebbe essere danneggiata. Cambiare la card microSD.
No Music File	Non vi è alcun file che possa essere riprodotto sulla card microSD.
Non-Supported	Il file audio non è in un formato supportato o è danneggiato.
Write Timeout	La tempo per la scrittura della card microSD è scaduto. Passare a una card più veloce o effettuare il backup dei file su un computer e formattare la card.
Player Error	Se si verifica uno qualsiasi di questi errori, spegnere l'unità una volta e riavviarla.
Write Failed	Se l'unità non può essere spenta, rimuovere la batteria o scollegare il cavo USB, se viene utilizzata l'alimentazione dal bus USB. Se questi messaggi di errore continuano ad apparire frequentemente, si prega di contattare un centro di assistenza TEAC (elencato a pagina 2 di questo manuale).

Impostazione di parametri con un file di testo

Quando questa unità è accesa, legge automaticamente un file di impostazioni (formato testo) memorizzato nella card microSD e applica le impostazioni alle voci di menu.

NOTA

Dopo aver applicato le impostazioni, il file di impostazioni viene eliminato.

File di impostazione

- Nome del file: DR-10_SysPara.txt
- Posizione del file: Il file di impostazioni viene inserito nella directory principale della card microSD.

Spiegazione del formato del file di impostazioni

L'ordine in cui sono annotate le impostazioni non importa.

Non c'è bisogno di annotare tutte le impostazioni. È possibile annotare solo le impostazioni che si desidera modificare.

NOTA

Se si verifica un errore nella annotazione, tale impostazione non sarà applicata all'unità.

■ Definizione del tag

<dr10_syspara> (richiesto)

Questi sono i tag che identificano le dichiarazioni di impostazione. Tutti gli elementi di impostazione devono essere scritti tra i tag <dr10_syspara> e </dr10_syspara>.

<mic_gain>

Questo indica l'impostazione MIC_GAIN della schermata del menu. Annotare come "ext", "low", "mid" o "hi".

Esempio: <mic_gain>mid</mic_gain>

<low_cut>

Questo indica l'impostazione LOW_CUT della schermata del menu. Annotare come "off" o "on".

Esempio: <low_cut>off</low_cut>

<limiter>

Questo indica l'impostazione LIMITER della schermata del menu. Annotare come "off" o "on".

Esempio: <limiter>off</limiter>

<auto_level>

Questo indica l'impostazione AUTO_LEVEL della schermata del menu. Annotare come "off" o "on".

Esempio: <auto_level>off</auto_level>

<dual_rec>

Questo indica l'impostazione DUAL_REC_MODE della schermata del menu. Annotare come "off" o "on".

Esempio: <dual_rec>off</dual_rec>

<time_track_inc>

Serve a regolare TIME_TRK_INC schermata del menu. Annotare come "off" o "on".

Esempio: <time_track_inc>off</time_track_inc>

<auto_pwr_save>

Questo indica l'impostazione AUTO_PWR_SAVE della schermata del menu. Annotare come "off" o "on".

Esempio: <auto_pwr_save>on</auto_pwr_save>

<file_name_type>

Questo indica l'impostazione FILE_NAME_TYP della schermata del menu. Annotare come "word" o "date".

Esempio: <file_name_type>date</file_name_type>

<file_name>

Questo indica l'impostazione FILE_NAME della schermata del menu. Usare 6 caratteri per impostare il nome del file.

Esempio: <file_name>DR0000</file_name>

<battery_type>

Questo indica l'impostazione BATTERY_TYPE della schermata del menu. Annotare come "alkali", "ni-mh" o "lithium".

Esempio: <battery_type>alkali</battery_type>

<date>

Questo indica l'impostazione della data DATE/TIME, che viene utilizzata dall'orologio incorporato. Annotare con 10 caratteri (normali) inclusi i trattini in un formato "YYYY-MM-DD".

Esempio: <date>2014-08-27</date>

<time>

Questo indica l'impostazione dell'orario DATE/TIME, che viene utilizzato dall'orologio incorporato. Annotare con 8 caratteri (normali) con i due punti di separazione nel formato 24 ore "HH: MM: SS".

Esempio: <time>23:59:59</time>

■ Esempi di annotazioni

- Esempio con tutte le voci di menu

<dr10_syspara>

<mic_gain>low</mic_gain>

<low_cut>off</low_cut>

<limiter>off</limiter>

<auto_level>off</auto_level>

<dual_rec>off</dual_rec>

<time_track_inc>off</time_track_inc>

<auto_pwr_save>on</auto_pwr_save>

<file_name_type>date</file_name_type>

<file_name>DR0000</file_name>

<battery_type>alkali</battery_type>

<date>2014-08-27</date>

<time>23:59:59</time>

</dr10_syspara>

- Esempio con solo l'impostazione dell'orario

<dr10_syspara>

<time>23:59:59</time>

</dr10_syspara>

Specifiche

Dati generali

■ Supporti di registrazione

Card microSD (64 MB–2 GB)

Card microSDHC (4 GB–32 GB)

■ Formati di registrazione/riproduzione

48 kHz/24 bit MONO WAV (formato BWF)

Dati di ingresso/uscita

■ Ingresso analogico

Presenza microfono

XLR JACK (femmina) (1: GND, 2: HOT, 3: COLD)

Quando è selezionato MIC GAIN ingresso esterno (EXT) (pin HOT ingresso sbilanciato)

Livello massimo di ingresso: -8 dBu

Livello nominale di ingresso: -24 dBu

Quando è selezionato MIC GAIN ingresso microfonico (LO/MID/HI) (ingresso bilanciato)

Livello massimo di ingresso: -31 dBu

Livello di ingresso minimo: -63 dBu

Guadagno di ingresso Mic

LO: +29 dB

MID: +35 dB

HI: +45 dB

Impedenza di ingresso: 10 kΩ o più

■ Uscita analogica

Presenza per le cuffie

Connettore: 1/8" (3,5 mm) cuffia stereo (uscita audio dual mono)

Prestazioni audio

■ IN → PHONES (ingresso monitoraggio in uscita, carico 10 kΩ)

Quando è selezionato MIC GAIN ingresso esterno (EXT) (pin HOT ingresso sbilanciato)

Risposta in frequenza: 20 Hz – 22 kHz +1/–2 dB

Distorsione: 0,05% (onda sinusoidale 1 kHz a livello di ingresso massimo)

Rapporto S/N: 92 dB o superiore (volume PHONES al massimo)

Quando è selezionato MIC GAIN ingresso microfonico (LO/MID/HI) (ingresso bilanciato)

Risposta in frequenza: 20 Hz – 22 kHz +1/–2 dB

Distorsione: 0,05% (onda sinusoidale 1 kHz a livello di ingresso massimo)

Rapporto S/N: 80 dB o superiore (volume PHONES al massimo, Quando è selezionato LO)

Requisiti per i computer collegati

Controllare il sito TEAC Global Site (<http://teac-global.com/>) per informazioni aggiornate sui sistemi operativi supportati.

■ Sistemi operativi supportati

Windows

Windows 7, Windows 8 (compreso 8.1)

Mac

OS X Mavericks (10.9)

OS X Mountain Lion (10.8)

Generali

■ Alimentazione

1 batteria AAA (alcalina, NiMH o al litio)

Alimentazione dal bus USB di un computer

■ Consumo

0,65 W (massimo)

■ Consumo di corrente (alimentazione dal bus USB)

0,25 A (massimo)

■ Tempo operativo aa batteria (funzionamento continuo)

Uso con la batteria alcalina (EVOLTA)

	Formato	Tempo operativo	Nota
Registrazione	48kHz/24 bit WAV	Circa 10,0 ore	Cuffie non collegate Limiter: off Registrazione duale: off

Registrazione: tempo di registrazione JEITA

Uso con la batteria NiMH (eneloop)

	Formato	Tempo operativo	Nota
Registrazione	48kHz/24 bit WAV	Circa 8,0 ore	Cuffie non collegate Limiter: off Registrazione duale: off

Registrazione: tempo di registrazione JEITA

Uso con la batteria al litio (Energizer ULTIMATE LITHIUM)

	Formato	Tempo operativo	Nota
Registrazione	48kHz/24 bit WAV	Circa 15,5 ore	Cuffie non collegate Limiter: off Registrazione duale: off

Registrazione: tempo di registrazione JEITA

■ Conservazione della data e dell'ora

Batteria al litio secondaria × 1 (incorporata)

■ Dimensioni

52 x 94,4 x 28 mm (larghezza × altezza × profondità, sporgenze escluse)

■ Peso

68,3 g (batterie incluse)/56,3 g (batterie escluse)

■ Temperatura di esercizio

0°C–40°C

Dimensioni

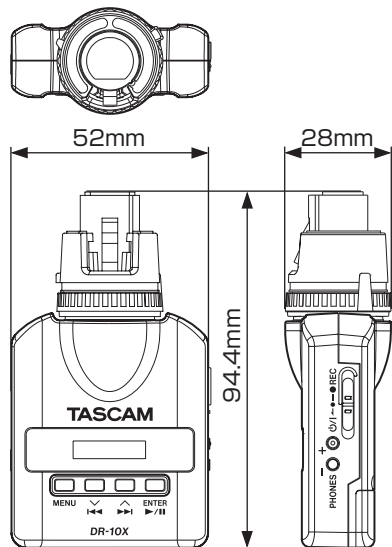











- Le illustrazioni in questo manuale potrebbero differire in parte dal prodotto reale.
- Le specifiche e l'aspetto possono essere modificati senza preavviso per migliorare il prodotto.

取扱説明書

安全にお使いいただくために



製品を安全に正しくお使いいただき、あなたや他の人々への危害や財産への損害を未然に防止するために、以下の注意事項をよくお読みください。



	警告	以下の内容を無視して誤った取り扱いをすると、人が死亡または重傷を負う可能性が想定される内容を示しています。
	注意	万一、異常が起きたら煙が出たり、変なにおいや音がするときは機器の内部に異物や水などが入ったときはこの機器を落としたり、カバーを破損したときは異常状態のまま使用すると、火災・感電の原因となります。販売店またはティアック修理センター（巻末に記載）に修理をご依頼ください。
	禁止	この機器の隙間などから内部に金属類や燃えやすい物などを差し込んだり、落としたりしない 火災・感電の原因となります。
	分解禁止	航空機の離着陸時には使用しない 航空機の運航の安全に支障を及ぼす恐れがあるため、離着陸時の使用は航空法令により制限されていますので、離着陸時は本機の電源をお切りください。
	分解禁止	この機器のカバーは絶対に外さない カバーを外す、または改造すると、火災・感電の原因となります。 内部の点検・修理は販売店またはティアック修理センター（巻末に記載）にご依頼ください。
	分解禁止	この機器を改造しない 火災・感電の原因となります。





	注意	以下の内容を無視して誤った取り扱いをすると、人が傷害を負う可能性が想定される内容および物的損害の発生が想定される内容を示しています。
	指示	オーディオ機器を接続する場合は、各々の機器の取扱説明書をよく読み、電源を切り、説明にしたがって接続する また、接続は指定のコードを使用する 電源を入れる前には、音量を最小にする 突然大きな音が出て、聴力障害などの原因となることがあります。また、モニター機器などを破損する原因となることがあります。
	禁止	ぐらついた台の上や傾いた所など不安定な場所に置かない 湿気やほこりの多い場所に置かない。風呂、シャワー室では使用しない 調理台や加湿器のそばなど油煙や湯気が当たる場所に置かない 火災・感電やけがの原因となることがあります。
	禁止	濡れた手でコネクタの抜き差ししない 感電の原因となることがあります。
	注意	5年に1度は、機器内部の掃除を販売店またはティアック修理センター（巻末に記載）にご相談ください。 内部にほこりがたまったまま、長い間掃除をしないと火災や故障の原因となることがあります。特に、湿気が多くなる梅雨期の前に行うと、より効果的です。なお、掃除費用については、ご相談ください。

電池の取り扱いについて

本機は、電池を使用しています。誤って使用すると、発熱、発火、液漏れなどを避けるため、以下の注意事項を必ず守ってください。

	警告	乾電池に関する警告
	禁止	乾電池は絶対に充電しない 破裂、液漏れにより、火災・けがの原因となります。

	警告	電池に関する警告
	強制	電池を入れるときは、極性表示（プラスとマイナスの向き）に注意し、電池ケースに表示されている通りに正しく入れる 間違えると電池の破裂、液漏れにより、火災・けがや周囲を汚損する原因となることがあります。 長時間使用しないときは電池を取り出しておく 液が漏れて火災・けが、周囲を汚損する原因となることがあります。もし液が漏れた場合は、電池ケースに付いた液をよく拭き取ってから新しい電池を入れてください。 また、万一漏れた液が身体に付いたときは、水でよく洗い流してください。
	禁止	指定以外の電池は使用しない 新しい電池と古い電池、または種類の違う電池を混ぜて使用しない 破裂、液漏れにより、火災・けがや周囲を汚損することがあります。 炎天下の車内や暖房器具のそばなど、温度が高くなる場所で保管しない 本体の変形によるショートや発火、故障、電池の劣化の原因となります。

	注意	電池に関する注意
	禁止	金属製の小物類と一緒に携帯、保管しない ショートして液漏れや破裂などの原因となることがあります。
	分解禁止	分解しない 電池内の酸性物質により、皮膚や衣服を損傷する恐れがあります。
	注意	保管や廃棄をする場合は、他の電池や金属の物と接触しないようにテープなどで端子を絶縁してください。 使い終わった電池は、電池に記載された廃棄方法、もしくは各市町村の廃棄方法にしたがって捨ててください。

目次

安全にお使いいただくために	113
電池の取り扱いについて	113
はじめに	114
本機の概要	114
本製品の構成	115
本書の表記	115
設置上の注意	115
製品のお手入れ	115
ユーザー登録について	115
結露について	115
アフターサービス	115
各部の名称と働き	116
フロントパネル	116
リア	117
サイドパネル	117
準備	118
電源について	118
単4形電池で使用する	118
電源供給の状態表示	118
マイクと接続する	119
電源をオンにする／オフにする	119
電源をオンにする	119
電源をオフにする	119
電源のオートオフ	119
microSDカードを取り付ける	120
microSDカードの取り扱いについて	120
microSDカードの取り扱い上の注意	120
microSDカードの録音時間について	120

パソコンと接続する	121
録音／停止をするには	121
再生／早戻し／早送りをするには	122
microSDカードの記録残容量を 確認するには	122
メニューを設定する	122
メニュー項目の構成	123
メッセージ	125
テキストファイルによる設定	125
設定ファイル	125
設定ファイルの書式説明	125
仕様	127
定格	127
入出力定格	127
オーディオ特性	127
接続するパソコンの動作条件	127
一般	127
寸法図	128

はじめに

このたびは、TASCAM 製品をお買い上げいただきまして、誠にありがとうございます。ご使用になる前に、この取扱説明書をよくお読みになり、正しい取り扱い方法をご理解いただいたうえで、未永くご愛用くださいますようお願い申し上げます。お読みになったあとは、いつでも見られるところに保管してください。また取扱説明書は、TASCAMのウェブサイト (<http://tascam.jp/>) からダウンロードすることができます。

本機の概要

- マイクのXLRコネクタに直接接続（ダイナミックマイク対応）
- 記録メディアにmicroSD/microSDHCカードを採用
- 48kHz / 24ビット MonoのリニアPCM（WAV形式 / BWFフォーマット）録音が可能
- 録音を継続したまま、一定の録音時間長（約15分）でファイルを更新できるタイムトラッキングインクリメント機能
- 入力レベルが大きすぎる場合に、その部分だけ適度なレベルに自動的に調節するリミッター機能
- 低域ノイズの低減に便利なローカットフィルター機能
- 異なるレベルで2系統の録音を同時に行うことができるデュアル録音機能
- 録音操作部にはガード付きスライドスイッチを搭載

- ファイル名の形式をユーザーワードまたは日付のどちらかに設定可能
- システムファイル（テキストファイル）から内蔵時計の時刻／機能項目を設定可能
- 録音したファイルをその場で確認できる再生機能
- 日時情報保存用にリチウム二次電池搭載
- φ3.5mm（1/8"）ヘッドホン端子を装備
- 広視野角／高視認性の96x16ドット有機ELディスプレイを搭載
- Micro-B タイプUSB 2.0端子

本製品の構成

本製品の構成は、以下の通りです。

梱包箱と梱包材は、後日輸送するときのために保管してください。

付属品が不足している場合や輸送中の損傷が見られる場合は、タスカムカスタマーサポート（裏表紙に記載）までご連絡ください。

- | | |
|-------------------|----|
| ● 本体 | x1 |
| ● USBケーブル | x1 |
| ● 取扱説明書（本書、保証書付き） | x1 |

本書の表記

本書では、以下のような表記を使います。

- 本機および外部機器のボタン／端子などを「MENUボタン」のように太字で表記します。
- ディスプレーに表示される文字を“ON”のように“_”括って表記します。
- ディスプレーに表示される反転表示部のことを「カーソル」と表記します。

- 「microSD/microSDHCメモリーカード」のことを「microSDカード」と表記します。
- 必要に応じて追加情報などを、「ヒント」、「メモ」、「注意」として記載します。

ヒント

本機をこのように使うことができる、といったヒントを記載します。

メモ

補足説明、特殊なケースの説明などをします。

注意

指示を守らないと、人がけがをしたり、機器が壊れたり、データが失われたりする可能性がある場合に記載します。

設置上の注意

- 本機の動作保証温度は、摂氏0度～40度です。
- 次のような場所に設置しないでください。音質低下の原因、または故障の原因となります。
 - 振動の多い場所
 - 窓隙などの直射日光が当たる場所
 - 暖房器具のそばなど極端に温度が高い場所
 - 極端に温度が低い場所
 - 湿気の多い場所や風通しが悪い場所
 - ほこりの多い場所
 - 直接雨などの水が当たる場所
- パワーアンプなど熱を発生する機器の上に本製品を置かないでください。

製品のお手入れ

製品の汚れは、柔らかい布でからぶきしてください。化学ぞうきん、ベンジン、シンナー、アルコールなどで拭かないでください。表面を傷める、または色落ちさせる原因となります。

ユーザー登録について

TASCAMのウェブサイトにて、オンラインでのユーザー登録をお願いいたします。

<http://tascam.jp/support/registration/>

結露について

本製品を寒い場所から暖かい場所へ移動したときや、寒い部屋を暖めた直後など、気温が急激に変化すると結露を生じることがあります。結露したときは、約1～2時間放置した後、電源を入れてお使いください。

アフターサービス

- この製品には、保証書が添付（裏表紙に記載）されています。大切に保管してください。万が一販売店の捺印やご購入日の記載がない場合は、無料修理保証の対象外になりますので、ご購入時のレシートなどご購入日・ご購入日が確認できる物を一緒に保管してください。
- 保証期間は、お買い上げ日より1年です。保証期間中は、保証書に記載の無料修理規定によりティアック修理センター（裏表紙に記載）が無料修理致します。その他の詳細については、保証書をご参照ください。

●保証期間経過後、または保証書を提示されない場合の修理については、お買い上げの販売店またはティアック修理センター（裏表紙に記載）にご相談ください。修理によって機能を維持できる場合は、お客様のご要望により有料修理致します。

●万一、故障が発生した場合は使用を中止し、必ず電池を抜いて、お買い上げの販売店またはティアック修理センター（裏表紙に記載）までご連絡ください。

●修理を依頼される場合は、次の内容をお知らせください。なお、本機の故障、もしくは不具合により発生した付随的損害（録音内容などの補償）の責については、ご容赦ください。

● 型名、型番 (DR-10X)

● 製造番号 (Serial No.)

● お買い上げ年月日

● お買い上げ販売店名

● 故障の症状 (できるだけ詳しく「修理メモ」に記入してください)

●本機で使用するメディアの記録内容が消失した場合、その修復に関する補償を含めて、弊社は責任を負いかねます。

●お問い合わせ先については、巻末をご参照ください。

●本機を廃棄する場合に必要な収集費などの費用は、お客様のご負担になります。

各部の名称と働き

フロントパネル

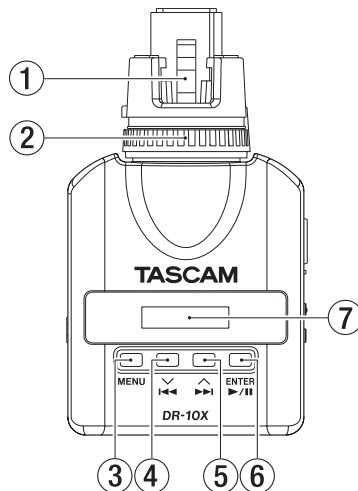

① XLR接続部

XLRダイナミックマイクを接続します。外部入力としても使用できます。その場合、HOT側のアンバランス入力になります。入力レベル仕様は、127ページ「入出力定格」をご参照ください。(1 : GND、2 : HOT、3 : COLD)

② クランプナット

XLRダイナミックマイクを固定します。

③ MENUボタン

- ホーム画面の表示中にMENUボタンを押すと、メニュー画面が表示されます。メニュー画面の表示中にもう一度、MENUボタンを押すと、ホーム画面に戻ります。
- 設定項目を表示中にMENUボタンを押すと、メニュー画面に戻ります。

④ ◀◀[✓]ボタン

- 再生中またはファイルの途中で停止しているときに◀◀[✓]ボタンを押すと、ファイルの先頭に戻ります。
- ファイルの先頭では、1つ前のファイルにスキップします。また、再生中に長押しすると、早戻しサーチを行います。
- メニュー画面の表示中に◀◀[✓]ボタンを押して、メニュー項目を選択します。
- 設定項目を表示中に◀◀[✓]ボタンを押すと、カーソルを左側に移動します。
- ファイル名の入力する際に、文字選択で使用します。

⑤ ▶▶[へ]ボタン

- 再生中またはファイルの途中で停止しているときに▶▶[へ]ボタンを押すと、次のファイルにスキップします。また、再生中に長押しすると、早送りサーチを行います。
- メニュー画面の表示中に▶▶[へ]ボタンを押して、メニュー項目を選択します。
- 設定項目を表示中に▶▶[へ]ボタンを押すと、カーソルを右側に移動します。
- ファイル名の入力する際に、文字選択で使用します。

⑥ ▶/|| [ENTER]ボタン

- ホーム画面の表示中に▶/|| [ENTER]ボタンを押すと、ファイルの再生を開始します。
- メニュー画面／設定項目を表示中に▶/|| [ENTER]ボタンを押すと、選択している項目を確認します。また、確認のメッセージに対して確認するときに使います。

⑦ ディスプレー

各種情報を表示します。

リア

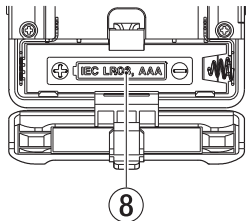

⑧ 電池ケース蓋／電池ケース

本機の電源になる電池（単4形電池、1本）を収納するケースです。

サイドパネル

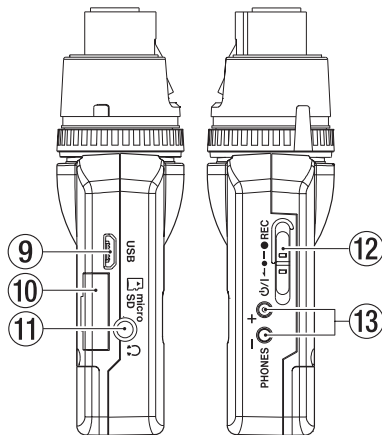

⑨ USB端子

付属のUSBケーブルを使って、パソコンと接続するためのMicro-B タイプのUSBポートです。接続時にUSB/バスパワーで駆動するかパソコンとUSB接続するかを選択する“POWER/STORAGE”画面が表示されます。

注意

パソコンとの接続は、USBハブを経由せずに直接接続してください。

⑩ microSDカードスロット

microSDカードの挿入／取り出しをします。左サイドパネルのmicroSDカードスロットのカバーを開けます。（→ 120ページ「microSDカードを取り付ける」）

⑪ ヘッドホン端子

ステレオヘッドホンを接続するステレオミニジャックです。

⑫ ◀/▶ ← ● RECスイッチ

「▶/▶」側にスライドさせた状態で1秒程度保持することで、電源のオン／オフの切り換えを行います。

- スイッチを「●REC」側にスライドさせた状態で1秒程度保持すると、録音を開始します。
- スイッチを録音中に「●REC」側にスライドさせた状態で1秒程度保持すると、録音を停止します。

メモ

本機は、誤操作を防止するため、操作してから作動するまで一秒程度の遅れが生じます。

⑬ PHONES[+] / [-]ボタン

PHONE端子から出力される音量を、+ボタンまたは-ボタンを使って調節します。このとき、ボリューム位置がディスプレイに表示されます。

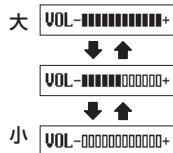

注意

ヘッドホンを接続する前には、音量を最小にしてください。突然大きな音が出て、聴力障害などの原因となることがあります。ヘッドホンを接続するときや使用中には、端子に無理な力を加えないでください。特にミニジャックを使う場合は思わぬ力が加わり、機器を破損してしまう恐れがありますのでご注意ください。

準備

電源について

本機は、単4形電池1本または付属のUSBケーブルを使って（USBバスパワー供給）、本機に電源を供給します。

本機は、単4形アルカリ乾電池および単4形ニッケル水素電池、単4形リチウム乾電池も使用することができます。

単4形電池で使用する

本機のリアパネルの電池ケース蓋を開けて、電池ケース内の⊕と⊖の表示に合わせて、単4形電池を1本セットして、電池ケース蓋を閉めます。

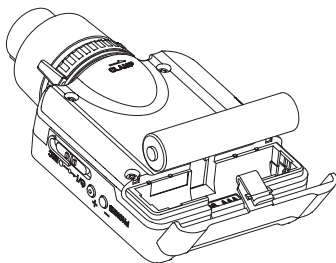



単4形電池で使用するとき、電池の残量表示や正常動作に必要な最低残量を識別するために、電池の種類を設定してください。（→ 122 ページ「メニューを設定する」）



注意

- 単4形マンガン乾電池は、使用できません。
- 本機で単4形ニッケル水素電池を充電することはできません。市販の充電器をご使用ください。

電源供給の状態表示

電池駆動時は、ディスプレイの右上に電池アイコンを表示します。

電池残量に応じて、目盛りが表示されます（“” → “”）。

目盛り表示がなくなると“”が点滅し、電池切れのためにまもなく電源がオフになります。USBバスパワー駆動時は、“”を表示します。

マイクと接続する

XLR接続部にマイクを接続します。

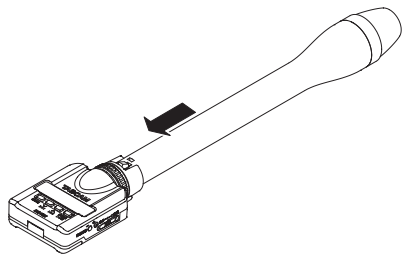

メモ

- マイクはクランプナットを「CLAMP」の矢印方向と反対方向に回してから差し込んでください。
- 本機とマイク間ではたつく場合は、クランプナットを矢印の方向に回して固定してください。
- マイクを接続した状態では、DR-10Xを持たないでください(マイクをもってください)。

クランプナット

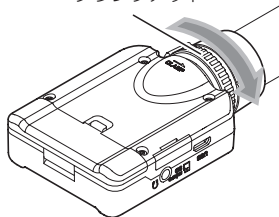

電源をオンにする／オフにする

注意

電源のオン／オフ時にヘッドホンを装着しないでください。ノイズによっては、スピーカーや聴覚を損傷する恐れがあります。

電源をオンにする

電源がオフ時に、**0/1 ← ● ● REC**スイッチを「0/1」側にスライドさせ、1秒程度保持すると「**TASCAM DR-10**」(起動画面)が表示され、本機が起動します。本機が起動後、下記のホーム画面が表示されません。



メモ

最後の操作から数分経過するとディスプレイは、下記のようなスクリーンセーバー画面になります。



電源をオフにする

電源がオン時に、**0/1 ← ● ● REC**スイッチを「0/1」側にスライドさせ、1秒程度保持すると本機の電源がオフし、ディスプレイが消灯します。

注意

電源をオフにするときは、必ず**0/1 ← ● ● REC**スイッチで行ってください。

電源がオンのときに電池を外したり、USBバスパワーで使用しているときにUSBケーブルを抜いたりすると録音データや設定などが全て失われます。なお、失われたデータや設定は、復活することができません。

電源のオートオフ

電池駆動のとき、メニュー画面の「**AUTO PWR SAVE**」項目の設定が「**ON**」の場合、停止状態の最後の操作から約10分経過すると自動的に電源がオフになります。

メモ

初回電源投入時(および電池がない状態で、しばらく置いたため内蔵時計がリセットされたとき)には、起動画面が表示された後に、日時を設定するメニュー画面の「**DATE/TIME**」項目が表示されます。

設定方法の詳細は、123ページ「メニュー項目の構成」の「**DATE/TIME**」項目をご参照ください。

microSDカードを取り付ける

左サイドパネルのmicroSDカードスロットのカバーを開けます。

- 挿入する
microSDカードを下図の矢印方向にカチッと音がするまで差し込みます。
- 取り出す
microSDカードを軽く押し込んでから放すと手前に出てきます。

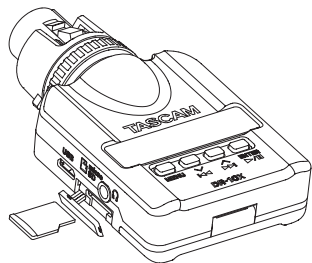

注意

本機でmicroSDカードを使えるようにするために、本機でフォーマットする必要があります。(→ 122ページ「メニューを設定する」)

- microSDカードをフォーマット後、本機の電源をオンにするとディスプレイに下記画面が表示されます。



- microSDカードをセットしないまま、本機の電源をオンにするとディスプレイに下記画面が表示されます。



microSDカードの取り扱いについては、下記をご参照ください。(→ 120ページ「microSDカードの取り扱いについて」)

microSDカードの取り扱いについて

microSDカードの取り扱い上の注意

本機では、microSD/microSDHCカードを使って録音や再生を行います。使用できるカードは、64MB～2GBのmicroSDカード、および4GB～32GBのmicroSDHCカードです。

TASCAMのウェブサイト (<http://tascam.jp/>) には、当社で動作確認済みのmicroSDカードのリストが掲載されていますので、ご参照ください。microSD/microSDHCカードは、精密にできています。カードやスロットの破損を防ぐため、取り扱いに当たって以下の点をご注意ください。

- 極端に温度の高い、あるいは低い場所に放置しないこと。
- 極端に湿度の高い場所に放置する、または濡らさないこと。
- 上に物を乗せたり、ねじ曲げたりしないこと。
- 衝撃を与えないこと。
- データ転送などアクセス中に、抜き差しを

行わないこと。

microSDカードの録音時間について

microSD/microSDHCカード容量別の録音時間を以下の表に示します。

microSD / microSDHC カード容量	録音時の設定WAV24ビット (MONO) 48kHz	
	DUAL REC MODE OFF時	DUAL REC MODE ON時
1GB	2時間04分	1時間02分
2GB	4時間08分	2時間04分
4GB	8時間16分	4時間08分
8GB	16時間32分	8時間16分

- 上記録音時間は目安です。ご使用のmicroSD/microSDHCカードにより異なる場合があります。
- 上記録音時間は連続録音時間ではなく、microSD/microSDHCカードに可能な録音合計時間です。

パソコンと接続する

図のように、パソコンと本機を付属のUSBケーブルを使って接続します。

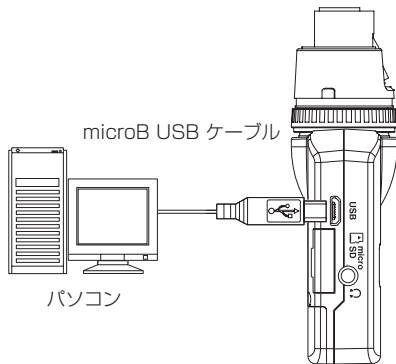

電源がオフ、または電源のオンのときUSB接続にすると、USBバスパワーで供給するか、またはパソコンとUSB接続するかを選択する“POWER/STORAGE”画面がディスプレイに表示されます。画面の選択肢（“POWER” / “STORAGE”）を「◀[↵]ボタン」と「▶[へ]ボタン」で選択（反転表示）し、「▶/||[ENTER]ボタン」で確定します。



- “POWER” を選択した場合、電源をUSB端子から供給され、ホーム画面が表示されます。
- “STORAGE” を選択した場合、パソコンと問題なく本機が接続すると “USB connected” を表示します。パソコン上にはUSBデバイスとして、“DR-10” と表示します。その “DR-10” ドライブをダブルクリックして開くと録音ファイルの一覧が表示しますので、目的のファイルを取り出します。

録音 / 停止をするには

本機は、電源がオフの状態からでもワンタッチで録音が可能です。

ワンタッチ録音

電源がオフの状態から①/ ← ● ● RECスイッチを「●REC」側にスライドさせた状態で1秒程度保持すると、“TASCAM DR-10”（起動画面）が表示し起動後に録音を開始します。

通常録音

電源がオンの状態から①/ ← ● ● RECスイッチを「●REC」側にスライドさせて1秒程度経過すると録音を開始します。

録音停止

「●REC」側へスライドさせて1秒程度経過すると録音を停止します。

停止中 / 録音開始時 / 録音中は、下記の表示になります。



① レベルメーター	④ ファイル名
② 電池残量表示	⑤ 録音経過時間
③ レコーダーの状態表示	

メモ

- 本機は、誤操作を防止するため、操作してから作動するまで一秒程度の遅れが生じます。
- 録音中にファイルサイズが2GBに達すると、自動的に現在のファイルへの録音を停止し、新しいファイルに録音を継続します。（トラックインクリメント）
- レベルメーターで図中の矢印（-12dB）を目安にして、マイク入力の感度をメニュー画面の“MIC GAIN”項目で設定します。（→ 123ページ「メニュー項目の構成」）

再生／早戻し／早送りをするには

本機が起動後、下記のホーム画面が表示されます。



再生／停止

ホーム画面で停止中に▶/|| [ENTER] ボタンを押すと、再生を始めます。もう一度ボタンを押すと停止します。

早戻し／早送り

再生中に◀◀[▽]ボタン／▶▶[△]ボタンを押し続けると、早戻し／早送りサーチ再生を開始します。◀◀[▽]ボタン／▶▶[△]ボタンを押し続けた状態を保持すると、サーチスピードが速くなります。

◀◀[▽]ボタン／▶▶[△]ボタンを放すと再生に戻ります。

再生開始時／再生中は、下記の表示になります。

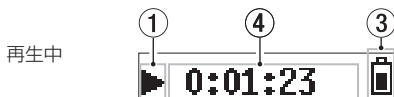

①レコーダーの状態表示	③電池残量表示
②再生ファイル名	④再生経過時間

メモ

- 再生中にMENUボタンを押し続けると、再生中ファイルの残量時間が表示されます。

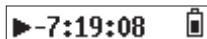

- サーチ中は“◀◀”／“▶▶”が表示され、サーチスピードが速くなると“◀◀◀”／“▶▶▶”表示になります。

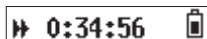

microSDカードの記録残容量を確認するには

停止中または録音中にMENUボタンを押し続けると、microSDカードの記録残容量が表示されます。

メニューを設定する

本機の種類設定を以下の手順で変更します。

- ホーム画面の表示中にMENUボタンを押して、メニュー画面を表示します。
- ◀◀[▽]ボタンと▶▶[△]ボタンを押して設定するメニュー項目を選択し、▶/|| [ENTER] ボタンを押して設定項目を表示します。
- ◀◀[▽]ボタンと▶▶[△]ボタンを押して、設定を変更します。
- ▶/|| [ENTER] ボタンを押して設定を確認し、メニュー画面に戻ります。
- 必要に応じて、手順2.～4.を繰り返して各項目を設定します。
- 設定が終了したら、MENUボタンを押してホーム画面に戻ります。

メニュー項目の構成

MENUボタンを押すと、メニュー画面が表示されます。メニュー項目は以下の通りです。

メニュー項目	機能内容	設定項目 (初期値：下線付き)	機能説明
MIC GAIN	外部入力／マイクゲインの切り換え	EXT / LO / <u>MID</u> / HI	外部入力またはマイク入力の感度を切り換えます。 “EXT”：外部入力 (HOT側アンバランス入力) “LO” / “MID” / “HI”：マイク入力感度 (バランス入力)
LOW CUT	ローカットフィルター	OFF / ON	マイク入力のローカットフィルターのオン／オフを設定します。 カットオフ周波数は、120Hzです。
LIMITER	リミッター	OFF / ON	突発的な過大入力による歪みを防ぐ機能です。機能のオン／オフを設定します。 入力音が大きすぎるとリミッターをオンにしても歪んでしまう場合があります。 その際は、メニュー画面の“MIC GAIN”項目でマイク入力の感度を下げるか、音源からマイクを離してください。
AUTO LEVEL	オートレベル	OFF / ON	入力音が小さいときは大きく、大きいときは小さくなるように録音レベルを自動で調節します。
DUAL REC MODE	デュアル録音	OFF / ON	本機では、通常の録音とは別に、異なる入力レベルでもう1つの録音を同時に行うことができます。たとえば、片方はできるだけ入力レベルを上げた状態で通常の録音をし、安全のために入力レベルを少し低め (-6dB) に設定したもう1つの録音を同時にするということができます。録音ファイルは、2個 (入力レベルを上げたファイル、入力レベルを下げたファイル) で保存されます。 デュアル録音時のファイル名 デュアル録音を行うと、2つのファイルが同時に作成されます。 デュアル録音されたもう1つのファイルのファイル名は、通常録音されたファイルのファイル名に“_D”が追加された名前になります。 通常録音のファイル名 デュアル録音のファイル名 002 _ TASCAM.WAV 002 _ TASCAM _ D.WAV ① ② ③ ①：002 (録音ファイルの基本番号) ②：TASCAM (メニュー画面の“FILE NAME”項目の“WORD”の設定による) ③：D (入力レベルを低い設定 (-6dB) でデュアル録音されたファイル)
TIME TRK INC	タイムトラックインクリメント	OFF / ON	録音経過時間が約15分経過したときに自動的に現在のファイルへの録音を停止し、新しいファイルに録音を継続することができます。
AUTO PWR SAVE	電源のオートオフ設定	OFF / <u>ON</u>	電池駆動のときに、停止状態の最後の操作から約10分経過すると自動的に電源がオフになる機能のオン／オフを設定します。

メニュー項目	機能内容	設定項目 (初期値：下線付き)	機能説明
FILE NAME TYP	ファイル名の形式設定	WORD / DATE	本機で録音するファイルの名前の形式を設定することができます。 “WORD” ：メニュー画面の “FILE NAME” 項目で設定した6文字をファイル名に付けます。 (例) 000_DR0000.wav “DATE” ：日付をファイル名に付けます。 (例) 000_110101.wav
FILE NAME	ファイル名の設定	[DR0000]	▶/II [ENTER] ボタンを押す度に、左から右に1文字ずつカーソルが移動します。一番右の文字位置で▶/II [ENTER] ボタンを押すと、ファイル名を確定してメニュー画面に戻ります。 文字の変更は、カーソル位置で◀◀ [∨] ボタンと▶▶ [∧] ボタンを使って文字を設定します。文字は、英数の他に、左記の記号！# \$ % & ` () + , . - : ; = @ [] ^ _ ` { } ~ が使用可能です。 ヒント 本機を複数台使用する場合に、機器毎にどの機器で録音したファイルなのか識別用ファイル名を設定しておくでファイル編集する際に便利です。 (例) 1台目：DRO001 / 2台目：DR0002 / 3台目：DRO003 / — / 10台目：DRO010 [000_DR0001.wav] / [000_DR0002.wav] / [000_DR0003.wav] ---- / [000_DR0010.wav]
FORMAT SD	microSDカードのフォーマット	Sure? YES / NO	本機に格納したmicroSDカードを初期化します。 “YES” ：初期化を開始します。初期化完了後、メニュー画面に戻ります。 “NO” ：メニュー画面に戻ります。
BATTERY TYPE	電池設定	ALK / NiMH / LITH	使用する電池の種類を設定します。 この設定は、電池の残量表示や正常動作に必要な最低残量の識別に使用されます。 “ALK” ：単4形アルカリ乾電池 “LITH” ：単4形リチウム乾電池 “NiMH” ：単4形ニッケル水素電池
DATE/TIME	内蔵時計設定 年/月/日/時/分	YY-MM-DD HH:MM	“YY-MM-DD HH:MM” ① ② ③ ④ ⑤ ①：YY (年)、②：MM (月)、③：DD (日)、④：HH (時)、⑤：MM (分) ▶/II [ENTER] ボタンを押す度に、左から右に①→②→③→④→⑤とカーソルが移動します。一番右の⑤で▶/II [ENTER] ボタンを押すと、日時を確定してメニュー画面に戻ります。数字の変更は、カーソル位置で◀◀ [∨] ボタンと▶▶ [∧] ボタンを使って数字を設定します。
SYSTEM INIT	工場出荷設定	Sure? YES / NO	本機のさまざまな設定を初期設定 (工場出荷) 状態に戻すことができます。 “YES” ：初期設定を実行します。初期設定完了後、メニュー画面に戻ります。 “NO” ：メニュー画面に戻ります。
VERSION INFO	ファームウェアバージョン表示	Vx.xx xxxx	本機のファームウェアバージョンを表示します。 バージョンを表示中に▶/II [ENTER] ボタンを押すと、メニュー画面に戻ります。

メッセージ

以下にポップアップメッセージの一覧表を示します。

メッセージ	内容と対処方法
Battery Empty	電池の残量がありません。電池を交換してください。
Card Error	microSDカードを正常に認識できません。microSDカードを交換してください。
Card Full	microSDカードの残容量がありません。不要ファイルを削除するかパソコン等へ移動してください。
File Full	録音ファイルの総数が制限値、1000を超えました。不要ファイルを削除するか、パソコンへ移動してください。
Format Error	microSDカードが正常にフォーマットされていないか、壊れています。 DR-10X 本体でmicroSDカードをフォーマットしてください。
Invalid Card	異常なカードの可能性があります。microSDカードを交換してください。
No Music File	microSD カードに再生可能ファイルがありません。
Non-Supported	ファイル形式がサポート対象外かファイルが壊れています。
Write Timeout	microSDカードへの書き込みが間に合いませんでした。書き込みが高速なカードに変更するか、ファイルをパソコンなどへバックアップの上、フォーマットしてください。
Player Error	これらのエラーが出た場合は、本体の電源を入れお直してください。 電源を切ることができない場合は、電池を取り外す、またはUSBバスパワー駆動時はUSBケーブルを外してください。
Write Failed	これらのエラーが頻繁に発生する場合は、ティアック修理センター（裏表紙に記載）にご相談ください。

テキストファイルによる設定

本体の電源を入れると自動的にmicroSDカードに格納された設定ファイル（テキスト形式）を読み取り、本体のメニュー項目の設定に反映されます。

メモ

設定反映後、設定ファイルは消去されます。

設定ファイル

- ファイル名 : DR-10_SysPara.txt
- ファイルの格納先 : microSDカードのルートに設定ファイルを置きます。

設定ファイルの書式説明

設定要素の記述順番は、問いません。

設定要素は、全ての要素を記述する必要はなく、必要に応じて設定したい要素のみ記述することもできます。

メモ

記述内容に誤りがある場合は、本体設定に反映されません。

タグの定義

<dr10_syspara> (必須)

設定文書であることを宣言するタグです。全ての設定要素は、<dr10_syspara>と</dr10_syspara>の間に記述します。

<mic_gain>

メニュー画面の“MIC GAIN”項目の設定を指定します。記述は、ext/low/mid/hiの何れかで表記します。

例) <mic_gain>mid</mic_gain>

<low_cut>

メニュー画面の“LOW CUT”項目の設定を指定します。記述は、off/onの何れかで表記します。

例) <low_cut>off</low_cut>

<limiter>

メニュー画面の“**LIMITER**”項目の設定を指定します。記述は、off/onの何れかで表記します。

例) <limiter>off</limiter>

<auto_level>

メニュー画面の“**AUTO LEVEL**”項目の設定を指定します。記述は、off/onの何れかで表記します。

例) <auto_level>off</auto_level>

<dual_rec>

メニュー画面の“**DUAL REC MODE**”項目の設定を指定します。記述は、off/onの何れかで表記します。

例) <dual_rec>off</dual_rec>

<time_track_inc>

メニュー画面の“**TIME TRK INC**”項目の設定を指定します。記述は、off/onの何れかで表記します。

例) <time_track_inc>off</time_track_inc>

<auto_pwr_save>

メニュー画面の“**AUTO PWR SAVE**”項目の設定を指定します。記述は、off/onの何れかで表記します。

例) <auto_pwr_save>on</auto_pwr_save>

<file_name_type>

メニュー画面の“**FILE NAME TYP**”項目の設定を指定します。記述は、word、dateの何れかで表記します。

例) <file_name_type>date</file_name_type>

<file_name>

メニュー画面の“**FILE NAME**”項目の設定を指定します。記述は、ファイル名を6文字で表記します。

例) <file_name>DR0000</file_name>

<battery_type>

メニュー画面の“**BATTERY TYPE**”項目の設定を指定します。記述は、alkali/ni-mh/lithiumの何れかで表記します。

例) <battery_type>alkali</battery_type>

<date>

メニュー画面の“**DATE/TIME**”項目の日付（内蔵時計）設定を指定します。記述は、半角数字、ハイフンによる“**YYYY-MM-DD**”形式10桁表記となります。

例) <date>2014-08-27</date>

<time>

メニュー画面の“**DATE/TIME**”項目の時間（内蔵時計）設定を指定します。記述は、半角数字、コロンによる“**HH:MM:SS**”形式24時間8桁表記となります。

例) <time>23:59:59</time>

サンプル記述

● 全てのメニュー項目を指定する場合

```
<dr10_syspara>
<mic_gain>low</mic_gain>
<low_cut>off</low_cut>
<limiter>off</limiter>
<auto_level>off</auto_level>
<dual_rec>off</dual_rec>
<time_track_inc>off</time_track_inc>
<auto_pwr_save>on</auto_pwr_save>
<file_name_type>date</file_name_type>
<file_name>DR0000</file_name>
<battery_type>alkali</battery_type>
<date>2014-08-27</date>
<time>23:59:59</time>
</dr10_syspara>
```

● 内蔵時計の時間設定のみを指定する場合

```
<dr10_syspara>
<time>23:59:59</time>
</dr10_syspara>
```

仕様

定格

記録メディア

- microSDカード (64MB ~ 2GB)
- microSDHCカード (4GB ~ 32GB)

録音再生フォーマット

48kHz / 24ビット MONO WAV (BWFフォーマット)

入出力定格

アナログ入力

マイク端子

コネクター

XLR JACK (Female) (1 : GND, 2 : HOT, 3 : COLD)

MIC GAIN 外部入力 (EXT) 選択時 (HOT側アンバランス入力)

最大入力レベル : -8dBu

基準入力レベル : -24dBu

MIC GAINマイク入力 (LO / MID / HI) 選択時 (バランス入力)

最大入力レベル : -31dBu

最小入力レベル : -63dBu

マイク入力ゲイン

LO : +29dB

MID : +35dB

HI : +45dB

入力インピーダンス : 10kΩ以上

アナログ出力

ヘッドホン端子

コネクター : 1/8" (3.5mm) STEREO PHONE
(音声出力はDUAL MONO 出力)

オーディオ特性

IN → PHONES (インプットモニター出力、10kΩ負荷時)

MIC GAIN 外部入力 (EXT) 選択時 (HOT側アンバランス入力)

周波数特性 : 20Hz-22kHz +1/-2dB

歪率 : 0.05% (1kHz Sinewave、最大入力レベル時)

S/N 比 : 92dB以上 (PHONES volume max)

MIC GAINマイク入力 (LO / MID / HI) 選択時 (バランス入力)

周波数特性 : 20Hz-22kHz +1/-2dB

歪率 : 0.05% (1kHz Sinewave、最大入力レベル時)

S/N 比 : 80dB以上 (PHONES volume max、LO選択時)

接続するパソコンの動作条件

最新の対応OS状況については、TASCAMのウェブサイト (<http://tascam.jp/>) ご確認ください。

サポートOS

Windows : Windows 8 (8.1を含む)、Windows 7

Mac : OS X Mavericks (10.9)

OS X Mountain Lion (10.8)

一般

電源

単4形電池×1本

(アルカリ乾電池、ニッケル水素電池またはリチウム乾電池)

パソコンからのUSBバスパワー

消費電力

0.65W (最大時)

消費電流 (USBバスパワー)

0.25A (最大時)

電池持続時間（連続使用時）

● アルカリ乾電池（EVOLTA）使用時

	フォーマット	持続時間	備考
録音時	WAV、48kHz、24ビット	約10時間	ヘッドホン未接続 リミッター：オフ デュアル録音：オフ

録音時：JEITA録音時

● ニッケル水素電池（eneloop）使用時

	フォーマット	持続時間	備考
録音時	WAV、48kHz、24ビット	約8時間	ヘッドホン未接続 リミッター：オフ デュアル録音：オフ

録音時：JEITA録音時

● リチウム乾電池（Energizer ULTIMATE LITHIUM）使用時

	フォーマット	持続時間	備考
録音時	WAV、48kHz、24ビット	約15.5時間	ヘッドホン未接続 リミッター：オフ デュアル録音：オフ

録音時：JEITA録音時

日時情報保存用

リチウム二次電池×1（内蔵）

寸法

52 x 94.4 x 28 mm（幅 x 高さ x 奥行き、突起部含まず）

質量

68.3g / 56.3g（電池を含む / 電池を含まず）

動作温度

0 ~ 40℃

寸法図

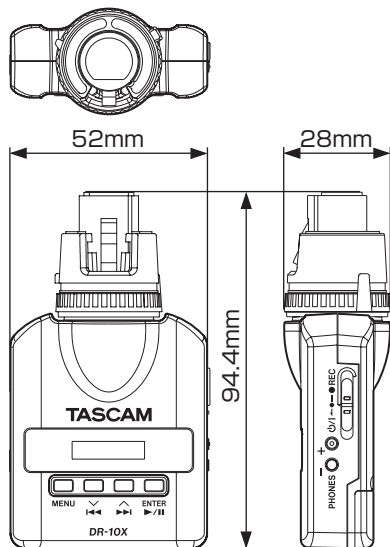

- 取扱説明書のイラストが一部製品と異なる場合があります。
- 製品の改善により、仕様および外観が予告なく変更することがあります。

ティアック株式会社 〒206-8530 東京都多摩市落合1-47

この製品の取り扱いなどに関するお問い合わせは
タスカム カスタマーサポート 〒206-8530 東京都多摩市落合1-47



市内通話料でOK
ナビダイヤル

0570-000-809

一般電話・公衆電話からは市内通話料金でご利用いただけます。

受付時間は、10:00～12:00 / 13:00～17:00 です。(土・日・祝日・弊社指定休日を除く)

●ナビダイヤルがご利用いただけない場合
電話:042-356-9137 / FAX:042-356-9185

故障・修理や保守についてのお問い合わせは
ティアック修理センター 〒358-0026 埼玉県入間市小谷田858



市内通話料でOK
ナビダイヤル

0570-000-501

一般電話・公衆電話からは市内通話料金でご利用いただけます。

受付時間は、9:30～17:00です。(土・日・祝日・弊社指定休日を除く)

●ナビダイヤルがご利用いただけない場合
電話:04-2901-1033 / FAX:04-2901-1036

■住所や電話番号は、予告なく変更する場合があります。あらかじめご了承ください。

< In the United States >

This warranty gives you specific legal rights and you may also have other rights which vary from state to state. This warranty is only valid within the country the unit was originally purchased.

WHAT IS AND IS NOT COVERED

Except as specified below, this warranty covers all defects in materials and workmanship in this product. The following are not covered by the warranty:

1. Damage to or deterioration of the external cabinet.
2. Damages resulting from accident, misuse, abuse or neglect.
3. Damage resulting from failure to perform basic daily maintenance and/or calibration or otherwise resulting from failure to follow instructions contained in your owner's manual.
4. Damage occurring during shipment of the product. (Claims must be presented to the carrier)
5. Damage resulting from repair or attempted repair by anyone other than TEAC or an authorized TASCAM service station.
6. Damage resulting from causes other than product defects, including lack of technical skill, competence, or experience of the user.
7. Damage to any unit which has been altered or on which the serial number has been defaced, modified or is missing.

WHO MAY ENFORCE THE WARRANTY

This warranty may be enforced only by the original purchaser.

LENGTH OF WARRANTY

All parts except heads and disk drives are warranted for one (1) year from the date of original purchase. Heads and disk drives are warranted to ninety (90) days from date of original purchase. Labor is warranted for ninety (90) days from date of original purchase.

WHAT WE WILL PAY FOR

We will pay all labor and material expenses for items covered by the warranty. Payment of shipping charges is discussed in the next section of this warranty.

HOW CAN YOU GET WARRANTY SERVICE

Your unit must be serviced by an authorized TASCAM service station in the United States. (This warranty is not enforceable outside the U.S.) If you are unable to locate an authorized TASCAM service station in your area, please contact us. We either will refer you to an authorized service station or instruct you to return the unit to the factory. Whenever warranty service is required, you must present a copy of the original dated sales receipt from an Authorized TASCAM Dealer.

You must pay any shipping charges if it is necessary to ship the product to service. However, if the necessary repairs are covered by the warranty, we will pay return surface shipping charges to any destination within the United States.

LIMITATION OF IMPLIED WARRANTIES

Any implied warranties, INCLUDING WARRANTIES OF MERCHANTABILITY AND FITNESS FOR A PARTICULAR PURPOSE, are limited in duration to the length of this warranty.

EXCLUSION OF DAMAGES

TEAC's liability for any defective product is limited to repair or replacement of the product, at TEAC's option. TEAC shall not be liable for:

1. Damages based upon inconvenience, loss of use of the product, loss of time interrupted operation or commercial loss; or
2. Any other damages, whether incidental, consequential or otherwise.

Some states do not allow limitations on how long an implied warranty lasts and/or do not allow the exclusion or limitation of incidental or consequential damages, so the above limitations and exclusions may not apply to you.

To locate an Authorized Service Center in Your Area

CALL 1-800-447-8322

< Europe >

This product is subject to the legal warranty regulations of the country of purchase. In case of a defect or a problem, please contact the dealer where you bought the product.

Ce produit est sujet aux réglementations concernant la garantie légale dans le pays d'achat. En cas de défaut ou de problème, veuillez contacter le revendeur chez qui vous avez acheté le produit.

Dieses Gerät unterliegt den gesetzlichen Gewährleistungsbestimmungen des Landes, in dem es erworben wurde. Bitte wenden Sie sich im Gewährleistungsfall an den Händler, bei dem sie das Gerät erworben haben.

Questo apparecchio è conforme alle norme sulla garanzia vigenti nel rispettivo Paese in cui esso è stato acquistato. Si prega di rivolgersi al proprio commerciante, presso il quale è stato acquistato l'apparecchio, nel caso in cui si voglia richiedere una prestazione in garanzia.

Las condiciones de garantía de este aparato están sujetas a las disposiciones legales sobre garantía del país en el que ha sido adquirido. En caso de garantía, debe dirigirse al establecimiento donde adquirió el aparato.

< 日本 >

無料修理規定 (持ち込み修理)

1. 取扱説明書、本体貼付ラベルなどの注意書きにしたがった正常な使用状態で保証期間内に故障が発生した場合には、ティアック修理センターが無料修理いたします。
2. 本製品の保証期間は、お買い上げの日から1年です。
3. 保証期間内に故障して無料修理を受けられる場合は、本書をご提示の上、ティアック修理センターまたはお買い上げの販売店に修理をご依頼ください。商品を送付していた

だく場合の送付方法については、事前にティアック修理センターにお問い合わせください。

4. ご転居、ご贈答品などでお買い上げの販売店に修理をご依頼にならない場合は、ティアック修理センターにご連絡ください。
5. 次の場合には、保証期間内でも有料修理となります。
 - (1) ご使用上の誤りおよび不当な修理や改造による故障および損傷
 - (2) お買い上げ後の輸送・移動・落下などによる故障および損傷
 - (3) 火災、地震、水害、落雷、その他の天災地変、公害や異常電圧による故障および損傷
 - (4) 接続している他の機器に起因する故障および損傷
 - (5) 業務上の長時間使用など、特に苛酷な条件下において使用された場合の故障および損傷
 - (6) メンテナンス
 - (7) 本書の提示がない場合
 - (8) 本書にお買い上げ年月日、お客様名、販売店名(印)の記入のない場合、あるいは字句を書き換えられた場合
6. 本書(日本語記載部)は日本国内においてのみ有効です。These warranty provisions in Japanese are valid only in Japan.
7. 本書は再発行いたしませんので、紛失しないよう大切に保管してください。

※ この保証書は、本書に明示した期間・条件のもとにおいて無料修理をお約束するものです。この保証書によって保証書を発行しているもの(保証責任者)、およびそれ以外の事業者に対するお客様の法律上の権利を制限するものではありません。保証期間経過後の修理などについてご不明の場合は、ティアック修理センターにお問い合わせください。

< In other countries/areas >

This warranty gives you specific legal rights, and you may also have other rights that vary by country, state or province.

If you have a warranty claim or request, please contact the dealer where you bought the product.

该保证书赋予了顾客特定的合法权利，并且因国家、州或省等地域的不同，顾客可能拥有其他权利。如需申请或要求保修，请与购买本产品的销售店进行联系。

If you require repair services for your TASCAM equipment, please contact the dealer where the product was purchased from or the TASCAM Distributor in your country. A list of TASCAM Distributors can be found on our website at: <http://teac-global.com/>



WARRANTY / 保証書

Model / 型名

Owner's name / お名前

DR-10X

Serial No. / 機番

Address / ご住所

Sample

Date of purchase / お買い上げ日

Dealer's name / 販売店

TASCAM

Dealer's address / 住所

<http://teac-global.com/>

Memo / 修理メモ