

TASCAM

LA207G0002

MA-BT240

INSTALLATION AMPLIFIER

OWNER'S MANUAL

ENGLISH

MODE D'EMPLOI

FRANÇAIS

MANUAL DEL USUARIO

ESPAÑOL

BEDIENUNGSANLEITUNG

DEUTSCH

MANUALE DI ISTRUZIONI

ITALIANO

取扱説明書

日本語

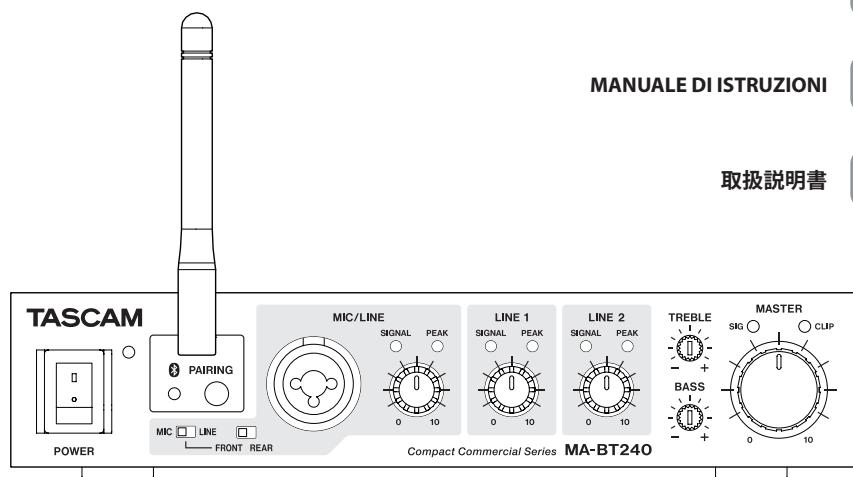

TASCAM

TEAC CORPORATION

Phone: +81-42-356-9143

1-47 Ochiai, Tama-shi, Tokyo 206-8530 Japan

<https://tascam.jp/jp/>

TEAC AMERICA, INC.

Phone: +1-323-726-0303

10410 Pioneer Blvd., Unit #3, Santa Fe Springs, California 90670, U.S.A

<https://tascam.com/us/>

TEAC UK Ltd.

Phone: +44-1923-797205

Luminous House, 300 South Row, Milton Keynes, Buckinghamshire, MK9 2FR, UK

<https://www.tascam.eu/en/>

TEAC EUROPE GmbH

Phone: +49-611-71580

Bahnstrasse 12, 65205 Wiesbaden-Erbenheim, Germany

<https://www.tascam.eu/de/>





TEAC SALES & TRADING(SHENZHEN) CO., LTD

Phone: +86-755-88311561~2

Room 817, Xinian Center A, Tairan Nine Road West, Shennan Road, Futian District, Shenzhen, Guangdong Province 518040, China

<https://tascam.cn/cn/>

IMPORTANT SAFETY INSTRUCTIONS

 <div style="border: 1px solid black; padding: 2px; display: inline-block; text-align: center;"> CAUTION <small>RISK OF ELECTRIC SHOCK DO NOT OPEN</small> </div> 	<p>CAUTION: TO REDUCE THE RISK OF ELECTRIC SHOCK, DO NOT REMOVE COVER (OR BACK). NO USER-SERVICEABLE PARTS INSIDE. REFER SERVICING TO QUALIFIED SERVICE PERSONNEL.</p>
	<p>The lightning flash with arrowhead symbol, within equilateral triangle, is intended to alert the user to the presence of uninsulated "dangerous voltage" within the product's enclosure that may be of sufficient magnitude to constitute a risk of electric shock to persons.</p>
	<p>The exclamation point within an equilateral triangle is intended to alert the user to the presence of important operating and maintenance (servicing) instructions in the literature accompanying the appliance.</p>

WARNING: TO PREVENT FIRE OR SHOCK HAZARD, DO NOT EXPOSE THIS APPLIANCE TO RAIN OR MOISTURE.

1. Read these instructions.
2. Keep these instructions.
3. Heed all warnings.
4. Follow all instructions.
5. Do not use this apparatus near water.
6. Clean only with dry cloth.
7. Do not block any ventilation openings. Install in accordance with the manufacturer's instructions.
8. Do not install near any heat sources such as radiators, heat registers, stoves, or other apparatus (including amplifiers) that produce heat.
9. Do not defeat the safety purpose of the polarized or grounding-type plug. A polarized plug has two blades with one wider than the other. A grounding type plug has two blades and a third grounding prong. The wide blade or the third prong are provided for your safety. If the provided plug does not fit into your outlet, consult an electrician for replacement of the obsolete outlet.
10. Protect the power cord from being walked on or pinched particularly at plugs, convenience receptacles, and the point where they exit from the apparatus.
11. Only use attachments/accessories specified by the manufacturer.
12. Use only with the cart, stand, tripod, bracket, or table specified by the manufacturer, or sold with the apparatus. When a cart is used, use caution when moving the cart/ apparatus combination to avoid injury from tip-over.



13. Unplug this apparatus during lightning storms or when unused for long periods of time.
14. Refer all servicing to qualified service personnel. Servicing is required when the apparatus has been damaged in any way, such as power-supply cord or plug is damaged, liquid has been spilled or objects have fallen into the apparatus, the apparatus has been exposed to rain or moisture, does not operate normally, or has been dropped.
15. The apparatus draws nominal non-operating power from the AC outlet with its POWER or STANDBY/ON switch not in the ON position.
16. The mains plug is used as the disconnect device, the disconnect device shall remain readily operable.

17. If you are experiencing problems with this product, contact TEAC for a service referral. Do not use the product until it has been repaired.

The nameplate is located on the bottom of the unit as shown below.

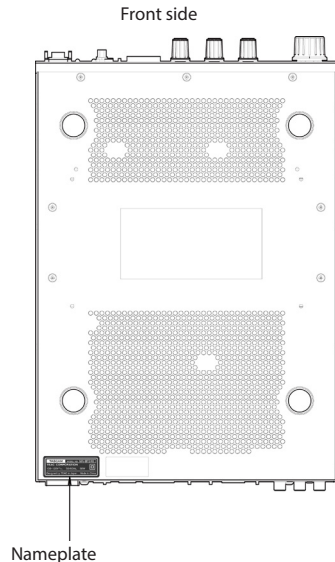

CAUTION

- Do not expose this apparatus to drips or splashes.
- Do not place any objects filled with liquids, such as vases, on the apparatus.
- Do not install this apparatus in a confined space such as a book case or similar unit.
- The apparatus should be located close enough to the AC outlet so that you can easily grasp the power cord plug at any time.

WARNING

Products with Class 1 construction are equipped with a power supply cord that has a grounding plug. The cord of such a product must be plugged into an AC outlet that has a protective grounding connection.

WARNING

This equipment is not suitable for use in locations where children are likely to be present.

For U.S.A.

Supplier's Declaration of Conformity

Model Number: MA-BT240

Trade Name: TASCAM

Responsible party: TEAC AMERICA, INC.

Address: 10410 Pioneer Blvd., Unit #3, Santa Fe Springs, California 90670, U.S.A

Telephone number: 1-323-726-0303



This device complies with Part 15 of the FCC Rules. Operation is subject to the following two conditions: (1) this device may not cause harmful interference, and (2) this device must accept any interference received, including interference that may cause undesired operation.

INFORMATION TO THE USER

This equipment has been tested and found to comply with the limits for a Class B digital device, pursuant to Part 15 of the FCC Rules. These limits are designed to provide reasonable protection against harmful interference in a residential installation. This equipment generates, uses, and can radiate radio frequency energy and, if not installed and used in accordance with the instructions, may cause harmful interference to radio communications. However, there is no guarantee that interference will not occur in a particular installation. If this equipment does cause harmful interference to radio or television reception, which can be determined by turning the equipment off and on, the user is encouraged to try to correct the interference by one or more of the following measures.

- a) Reorient or relocate the receiving antenna.
- b) Increase the separation between the equipment and receiver.
- c) Connect the equipment into an outlet on a circuit different from that to which the receiver is connected.
- d) Consult the dealer or an experienced radio/TV technician for help.

ATTENTION

Changes or modifications to this equipment not expressly approved by TEAC CORPORATION for compliance could void the user's authority to operate this equipment.

IN USA/CANADA, USE ONLY ON 120 V SUPPLY.

For Canada

THIS CLASS B DIGITAL APPARATUS COMPLIES WITH CANADIAN ICES-003.

CET APPAREIL NUMERIQUE DE LA CLASSE B EST CONFORME A LA NORME NMB-003 DU CANADA.

For European Customers

Disposal of electrical and electronic equipment

- (a) All electrical/electronic equipment and waste batteries/accumulators should be disposed of separately from the municipal waste stream via collection facilities designated by the government or local authorities.
- (b) By disposing of electrical/electronic equipment and waste batteries/accumulators correctly, you will help save valuable resources and prevent any potential negative effects on human health and the environment.
- (c) Improper disposal of waste electrical/electronic equipment and batteries/accumulators can have serious effects on the environment and human health because of the presence of hazardous substances in the equipment.
- (d) The crossed out wheeled dust bin symbol indicates that electrical and electronic equipment must be collected and disposed of separately from household waste.
- (e) The return and collection systems are available to the end users. For more detailed information about disposal of old electrical and electronic equipment, please contact your city office, waste disposal service or the shop where you purchased the equipment.



Important Safety Information

1. Avoid operating the device near heating elements.
 2. Do not bend the blade or pins of plug.
 3. If there is any strange sound, smoke or odor, unplug immediately.
 4. Do not disassemble (It may cause fire or electric shock).
 5. Do not insert any sharp objects into the venting hole of the product (it may cause fire or electric shock).
 6. Keep clean the power plug and the outlet (Dirt may cause a short circuit and fire).
 7. Keep the product out of reach of children.
 8. Do not operate the adapter with wet hand. (It may cause electric shock)
 9. Switching Power Adaptor intended for use with Information technology equipment.
 10. The appliance is suitable for Non-tropical climate only.
 11. The maximum ambient temperature during use of the appliance must not exceed 40°C
 12. The ventilation must not be impaired by covering the appliance with items such as newspapers, table cloths, curtains, etc.
 13. Naked flame sources, such as candles, must not be placed on the appliance.
 14. The appliance and the mains-socket must all times be easily accessible.
 15. Device USES a maximum altitude of 2000 meters.
 16. The appliance does not require much attention. If you want to clean it, please use only dry cloths or a brush.
 17. Indoor use only.
- 
18. The power cord plug serves as the disconnecting device for the product.
 19. The output terminal voltage reaches between 71 and ≤ 120 , which belongs to Class ES2. Touching uninsulated terminals or wiring may cause unpleasant feelings.



Wireless equipment precautions

Compliance of radio transmitter and interference

This product has the function of broadband transmitter using 2.4GHz Band.

Use frequency range: 2402 MHz - 2480 MHz

Maximum output power: Bluetooth® Class 2 (less than 2.5 mW) Please use only in the country where you purchased the product. Depending on the country, restrictions on the use of Bluetooth wireless technology might exist.

Model for USA

Labeling of authorization

FCC ID: XEG-MABT240

Model for Canada

Compliance of radio transmitter

This device complies with Innovation, Science and Economic Development Canada's licence-exempt RSSs.

Operation is subject to the following two conditions:

- 1) This device may not cause interference.
- 2) This device must accept any interference, including interference that may cause undesired operation of the device.

Labeling of authorization

IC ID: 1559C-MABT240

Model for EEA (European Economic Area)



Hereby, TEAC CORPORATION declares that the radio equipment type MA-BT240 is in compliance with Directive 2014/53/EU, and the other European Directives, or Commission Regulations.



Hereby, TEAC CORPORATION declares that the radio equipment type MA-BT240 is in compliance with UK Radio Equipment Regulations.

The full text of the EU or UK declaration of conformity is available at the following internet address: Please contact us by e-mail.

<https://tascam.eu/en/contact.html>

Radiation Exposure requirements

This equipment meets the regulation, which is recognized internationally, for the case of human exposure to radio waves generated by the transmitter.

Statement of compliance

Model for USA

This equipment complies with FCC radiation exposure limits set forth for an uncontrolled environment and meets the FCC radio frequency Exposure Guidelines.

Model for Canada

This equipment complies with IC RSS-102 radiation exposure limits set forth for an uncontrolled environment.

Model for EEA (European Economic Area)

This equipment complies with EN 62479; Assessment of the compliance of low power electronic and electrical equipment with the basic restrictions related to human exposure to electromagnetic fields; the harmonised standard of DIRECTIVE 2014/53/EU.

This equipment has very low levels of RF energy that it deemed to comply without maximum permissive exposure evaluation (MPE). But it is desirable that it should be installed and operated keeping the radiator at least 20 cm or more away from person's body (excluding extremities: hands, wrists, foot and ankles).

Contents

IMPORTANT SAFETY INSTRUCTIONS	3
Important Safety Information	5
Wireless equipment precautions	6
Compliance of radio transmitter and interference	6
Radiation Exposure requirements	6
Introduction	8
Features	8
Included items	8
Trademarks and copyrights	9
Conventions used in this manual	9
Precautions for placement and use	9
Notes about power supplies for US/Canada	9
Beware of condensation	10
Cleaning the unit	10
About TASCAM customer support service	10
Bluetooth® overview	10
Profiles	10
Codecs	10
Content protection	10
Transmission security	10
Names and functions of parts	11
Front panel	11
Rear panel	12
Preparation	13
Connecting Euroblock plugs	13
Attaching the Bluetooth antenna	13
Elongating the antenna	13
Connections	14
Step 1. Connecting speakers	15
For high-impedance connection (240 W × 1ch)	15
For low-impedance connection (120W × 2ch)	15
Step 2. Connecting other equipment	16
Connecting to music sources	16
Connecting microphones	16
Using an external controller	16
Connecting with Bluetooth devices	17
Pairing	17
Disconnecting	17
Basic operation	18
Operation 1. Turning the unit on	18
Operation 2. Adjusting the volume (mix)	18
Attaching rack ears	19
Using an AK-RM05 (sold separately)	19
Using an AK-RS1 (sold separately)	19
Troubleshooting	20
Specifications/rated values	21
Speaker output	21
High impedance	21
Low impedance	21
Inputs	21
Mic/line inputs (MIC/LINE IN)	21
Line inputs (LINE IN 1/LINE IN 2)	21
Audio performance	21
Outputs	21
Line outputs (LINE OUT)	21
Bluetooth®	21
External control (VOL. REMOTE connector for output volume adjustment) ..	21
Other	21
Dimensional drawings	22

Introduction

Thank you very much for purchasing the TASCAM MA-BT240. Before using this unit, read this Owner's Manual carefully so that you will be able to use it correctly and enjoy working with it for many years. After you have finished reading this manual, please keep it in a safe place for future reference. You can also download this Owner's Manual from the TASCAM website.



MA-BT240

<https://tascam.jp/int/product/ma-bt240/docs>

Features

- Class-D power amp that supports both low-impedance (120 W × 2 ch @ 4Ω/8Ω) and high-impedance (240 W × 1 ch, 100 V/70 V) connection
- Compact form supports both rack mounting and placement on flat surfaces
- Bluetooth® receiver built in
- 2 line inputs
- 1 mic/line input with ducking and paging functions
- Mixing function supported

Included items

This product includes the following items.

Take care when opening the package to avoid damaging the items. Keep the box and packing materials for transportation in the future.

Please contact the store where you purchased this unit if any of these items are missing or have been damaged during transportation.

Main unit × 1

Model for Europe.

Power Cord × 1 3P (CEE7)

Model for USA/Canada.

Power Cord × 1 3P (NEMA 5-15P)

3-prong to 2-prong adapter × 1

Bluetooth antenna × 1

Various Euroblock plugs:

- For speaker output
5.08mm pitch (2 pin) for high impedance × 1
- 5.08mm pitch (4 pin) for low impedance × 1
- 3.81mm pitch (4 pin) for mic input × 1
- 3.81mm pitch (3 pin) for external controller use × 1

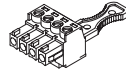
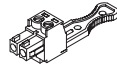

Cable band kit × 1

Rubber foot × 4

Owner's Manual (this document) including warranty × 1

TASCAM ID registration guide × 1

Trademarks and copyrights

- The duplication, broadcast, showing, cable broadcast, public performance and rental (including without charge) of protected content without permission is prohibited by law.
- The Bluetooth® word mark and logos are registered trademarks owned by Bluetooth SIG, Inc. and any use of such marks by TEAC Corporation is under license.
- TASCAM is a registered trademark of TEAC Corporation.
- Other company names, product names and logos in this document are the trademarks or registered trademarks of their respective owners.

Conventions used in this manual

We use the following conventions in this manual.

- As necessary, additional information is provided under TIP, NOTE and CAUTION headings.

TIP

These are tips about how to use the unit.

NOTE

These provide additional explanations and describe special cases.

ATTENTION

Failure to follow these instructions could result in damage to equipment.

⚠ CAUTION

Failure to follow these instructions could result in injury.

Precautions for placement and use

- The guaranteed operating temperature range of this unit is 0–40°C.
- Do not install this unit in the following types of locations. Doing so could make the sound quality worse or cause malfunction.
 - Places with significant vibrations
 - Next to a window or in another location exposed to direct sunlight
 - Near heaters or other extremely hot places
 - Extremely cold places
 - Very humid or poorly ventilated places
 - Very dusty places
- Install the unit so that it is level.
- When placing it on a table or shelf, for example, attach the rubber foot included in the same packaging to the bottom of the unit to provide sufficient airflow. In addition, ensure that there is enough open space (at least 10 cm) behind, above and to the sides of the unit.
- **When mounting this unit in a rack, leave at least 1U between it and other equipment above and below and ensure sufficient airflow. Furthermore, ensure sufficient airflow by covering the open spaces with ventilation panels or leaving them open, for example. If the temperature inside the rack is high, open the back of the rack and keep it at least 10 cm away from walls and the ceiling and ensure ventilation. If the back of the rack cannot be opened, install a fan kit or other ventilation equipment.**

Notes about power supplies for

US/Canada

Insert the included power cord all the way into the AC IN connector.

This unit can be used with AC 100–120V (50/60Hz) power supply voltage.

Hold the power cord by its plug when connecting or disconnecting it.

⚠ CAUTION

- The included power cord has a rated voltage of 125V AC. It cannot be used with over 125 V.
- The 3-prong to 2-prong adapter is for Japan. It is not for use in the USA.

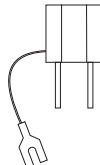

Beware of condensation

Condensation could occur if the unit is moved from a cold place to a warm place, it is used immediately after a cold room has been heated or it is otherwise exposed to a sudden temperature change. To prevent this, or if this occurs, let the unit sit for one or two hours at the new room temperature before using it.

Cleaning the unit

Use a dry soft cloth to wipe the unit clean. Do not wipe with chemical cleaning cloths, thinner, alcohol or other chemical agents. Doing so could damage the surface or cause discoloration.

About TASCAM customer support service

TASCAM products are supported and warranted only in their country/region of purchase.

To receive support after purchase, on the TASCAM Distributors list page of the TEAC Global Site (<https://teac-global.com/>), search for the local company or representative for the region where you purchased the product and contact that organization. When making inquiries, the address (URL) of the shop or web shop where it was purchased and the purchase date are required. Moreover, the warranty card and proof of purchase might also be necessary.

Bluetooth® overview

This unit has a built-in Bluetooth 5.1 audio receiver, and can output sound played on a computer or portable audio device that supports Bluetooth (Bluetooth device).

ATTENTION

The Bluetooth function of this unit is not guaranteed to enable connection or operation with all Bluetooth devices.

Profiles

This unit supports the following Bluetooth profiles.

- A2DP (Advanced Audio Distribution Profile)
- AVRCP (Audio/Video Remote Control Profile)

In order to transfer audio by Bluetooth, the Bluetooth device must support A2DP.

In order to control playback on the Bluetooth device, it must support AVRCP.

Even if a Bluetooth device supports the same profiles, though, its functions might differ according to its specifications.

Codecs

This unit supports the following A2DP codecs. It will automatically select one of them during audio transfer.

- SBC
- AAC

The unit will select the appropriate A2DP codec to use according to the codec compatibility of the other Bluetooth device and communication conditions.

NOTE

- The A2DP codec to be used cannot be selected by pressing a button, for example.
 - Due to characteristics of Bluetooth wireless technology, playback from a Bluetooth device will be slightly delayed compared to playback from this unit.
-

Content protection

This unit supports SCMS-T as a form of content protection when transmitting audio, so it can play protected audio.

Transmission security

This unit supports security functions during Bluetooth transmission in accordance with the Bluetooth standard specifications, but it does not guarantee the privacy of such transmissions.

TEAC Corporation will bear no responsibility should an information leak occur during transmission by Bluetooth.

Names and functions of parts

⚠ CAUTION

Turn off the power to this unit or minimize the volume before changing the switch settings on this unit.

Front panel

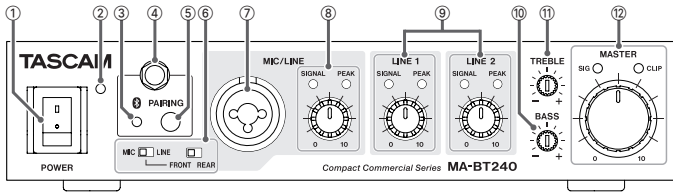

- ① **POWER switch**
Press to turn the unit on and off.
The POWER indicator lights when the unit is on.
- ② **POWER indicator***
This shows the status of the unit.
When the POWER switch on the unit is turned on, the POWER indicator lights green.
("The POWER indicator is blinking orange and sound is not output" on page 20)
- ③ **Bluetooth indicator***
This blinks while pairing and stays lit when connected.
- ④ **Bluetooth antenna connector**
Connect the included Bluetooth antenna here.
- ⑤ **Bluetooth PAIRING button**
Use this button to pair with Bluetooth devices.
("Connecting with Bluetooth devices" on page 17)
- ⑥ **MIC/LINE settings**
Use these to make MIC/ LINE input settings.
FRONT/REAR switch
This selects whether to use the MIC/LINE jack on the front or the MIC/LINE IN connector on the back of the unit as the MIC/LINE input.
("Connecting microphones" on page 16)
MIC/LINE switch
This changes the level input to the MIC/LINE jack.
("Connecting microphones" on page 16)
- ⑦ **MIC/LINE jack**
This balanced MIC/LINE input is an XLR/TRS combo jack.
XLR (1: GND, 2: HOT, 3: COLD)
TRS (Tip: HOT, Ring: COLD, Sleeve: GND)
 - Condenser mics cannot be used with this.
- ⑧ **MIC/LINE knob**
This adjusts the volume of the connector selected by the FRONT/REAR switch. The indicators show the status.
SIGNAL indicator*
This lights when the input signal exceeds a certain level.
PEAK indicator*
This lights when the signal is about to distort.
 - If this lights, turn the knob counterclockwise to reduce the volume.
- ⑨ **LINE 1 / LINE 2 knobs**
These adjust the volumes of the LINE 1 and LINE 2 input jacks.
SIGNAL indicators*
These light when the signals input to the LINE 1 / LINE 2 input jacks exceed a certain level.
PEAK indicators*
These light when the signals input to the LINE 1 / LINE 2 input jacks are about to distort.
 - If this lights, turn the knob counterclockwise to reduce the volume.
- ⑩ **BASS knob**
This adjusts the low frequencies of signals output from the speakers. The center position is the standard level. Turn it counterclockwise to reduce and clockwise to increase the volume of low frequencies.
NOTE
Use a small flathead screwdriver to adjust this.
- ⑪ **TREBLE knob**
This adjusts the high frequencies of signals output from the speakers. The center position is the standard level. Turn it counterclockwise to reduce and clockwise to increase the volume of high frequencies.
NOTE
Use a small flathead screwdriver to adjust this.
- ⑫ **MASTER knob**
This adjusts the volume output from the speakers. Turn this clockwise to increase the volume. Turn it completely counterclockwise to minimize the volume output.
SIG indicator*
This lights when the output signal exceeds a certain level.
CLIP indicator*
This lights when the signal output to the speakers exceeds a set value.
The internal limiter will operate when this happens.
 - If this lights, turn the MASTER knob counterclockwise to reduce the volume.

* See Basic operation page 18 for details about indicator lighting states.

Rear panel

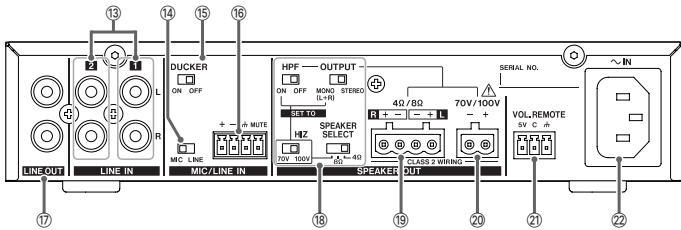

13 **LINE IN 1/2 jacks**

These are unbalanced RCA stereo input jacks. Use these to connect CD players, portable music players and other devices. Use the LINE 1 and LINE 2 knobs on the front of the unit to adjust their volume levels.

14 **MIC/LINE switch**

This changes the level input to the MIC/LINE IN on the rear panel. ("Connecting microphones" on page 16)

15 **DUCKER switch**

If this is set to ON, other input signals will be automatically attenuated during mic input.(ducking function). This can make announcements clearer.

16 **MIC/LINE IN connector**

This is a balanced Euroblock mic/line input connector.

- By connecting the talk switch of a paging mic to the MUTE terminal, the volumes of input signals other than the mic input can be attenuated. ("Connecting microphones" on page 16)

17 **LINE OUT jacks**

These are unbalanced RCA stereo output jacks. Use these to output signals to the line input connectors of other devices. The signals output are a mix of the signals input from the MIC/LINE (front) or MIC/LINE IN (back) with those from the LINE IN 1 and LINE IN 2.

- The BASS, TREBLE and MASTER knobs as well as external controller settings do not affect the LINE OUT output.

18 **SPEAKER OUT settings**
SPEAKER SELECT switch

Amp output can be set to high (HIZ) or low (4Ω, 8Ω) impedance.

HIZ (Hi-Z) switch

When using high impedance connection, the output voltage can be switched between 70V and 100V. ("For high-impedance connection (240 W × 1ch)" on page 15)

HPF switch

This activates the high pass filter.

ATTENTION

To prevent saturation of the speaker transformer, always set this to ON when using high impedance connection,

OUTPUT switch

This switches the output format to mono or stereo. ("Step 1. Connecting speakers" on page 15)

19 **SPEAKER OUT 4Ω/8Ω terminals**

These speaker outputs are for low-impedance connection. ("For low-impedance connection (120W × 2ch)" on page 15)

20 **SPEAKER OUT 70V/100V terminals**

These speaker outputs are for high-impedance connection. ("For high-impedance connection (240 W × 1ch)" on page 15)

CAUTION

Do not touch the SPEAKER OUT 70V/100V terminals while the amplifier is switched on, that may result in an unpleasant sensation. All connections should be made with the amplifier switched off and the mains cable removed.

21 **VOL. REMOTE connector**

Use this connector to connect an external controller. An external controller can be used to adjust the MASTER volume of this unit. ("Using an external controller" on page 16)

22 **AC IN connector**

Connect the included power cord here. ("Notes about power supplies for US/Canada" on page 9)

Preparation

Connecting Euroblock plugs

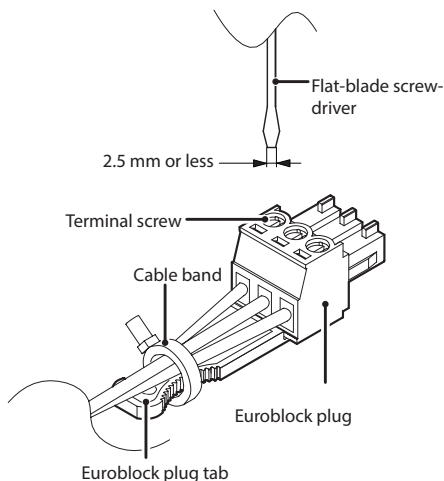

1. Loosen the Euroblock plug terminal screws.

NOTE

Use a flat-blade screwdriver with a width of 2.5mm or less.

2. Insert wires.

NOTE

The wires that are compatible with the included Euroblock plugs are AWG12–AWG22 for speaker output and AWG16–AWG28 for mic input and REMOTE.

Using wires within the compatible range, trim about 7 mm of the protective sheaths from their ends.

3. Tighten the Euroblock plug terminal screws.

NOTE

Confirm that the wires cannot be pulled out.

4. Use an included wire band to attach the wires to the Euroblock plug tab.

Attaching the Bluetooth antenna

Before connecting to a Bluetooth device, follow these procedures to attach the included Bluetooth antenna.

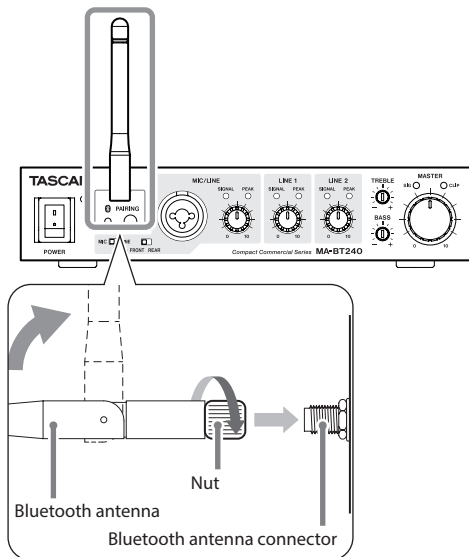

1. Attach the included Bluetooth antenna to the Bluetooth antenna connector.
2. Turn the Bluetooth antenna nut to secure it to the antenna connector.
3. Raise the Bluetooth antenna.

ATTENTION

- Use the included antenna, which was designed for use with the MA-BT240.
- Be careful to bend the antenna in the correct direction.
- Do not forcefully bend the antenna.

Elongating the antenna

The antenna can be elongated by using a commercially-available cable with an RP-SMA connector.

- For the antenna cable, use one with 50Ω impedance that is 20 m or less.

ATTENTION

Even when elongating the antenna, use the included one, which was designed for use with the MA-BT240.

Connections

CAUTION

- Always confirm that the power to the unit is off before connecting speakers. If on, there is danger of electric shock.

ATTENTION

- When connecting other equipment, confirm that the power is off to devices being connected to this unit. Also confirm that the volume knobs for the inputs being used and the MASTER are at 0 (turned completely counterclockwise).
- Always match the impedance settings of this unit and the speakers. Use without matching could damage this unit and the speakers.
- Install the speaker cables so that there is no load on them.

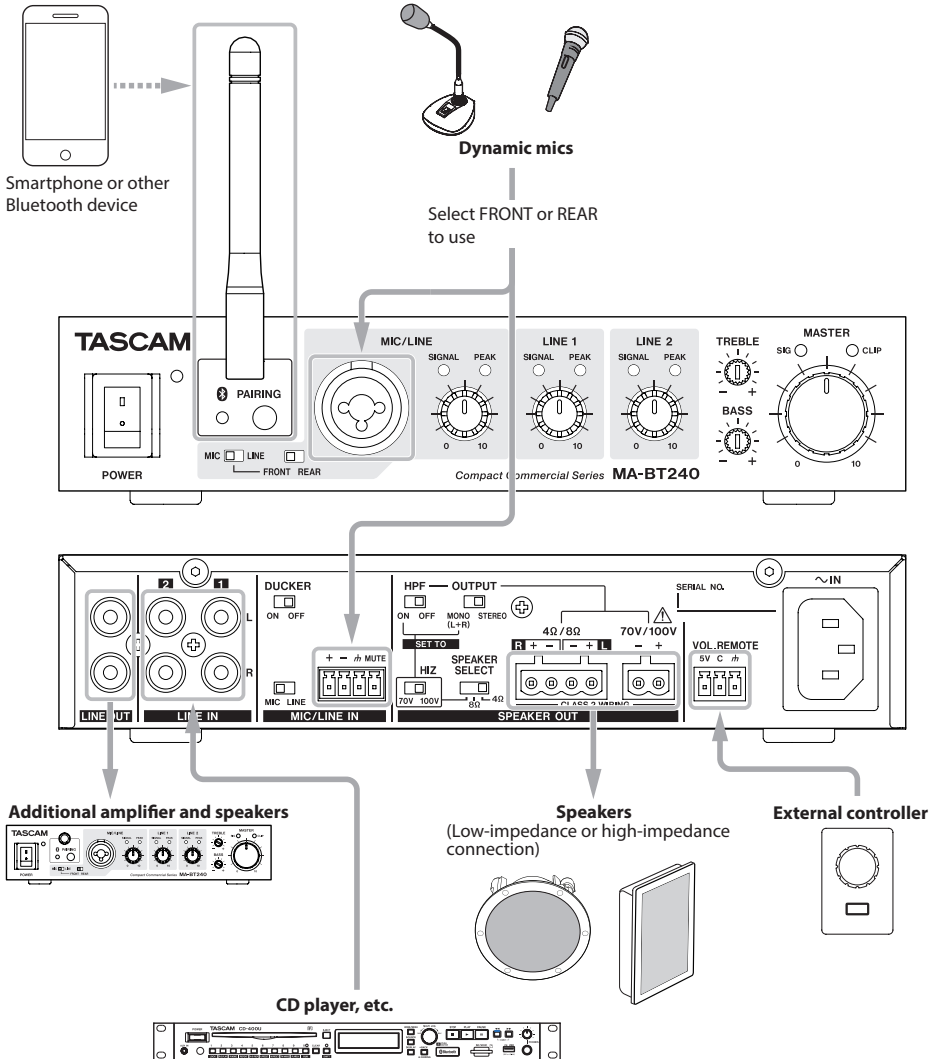

Step 1. Connecting speakers

For high-impedance connection (240 W × 1ch)

1. Set SPEAKER SELECT to HiZ.
Set the output voltage to 70V or 100V according to the setup in use.

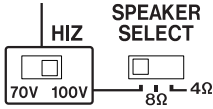

NOTE

When using a high-impedance connection, it will operate with output voltage of 100V or 70V. 100V is usual in Japan and Europe, while 70V is usual in the USA. Since it has less voltage drop than 70V, 100V is superior for long-distance transmission.

2. Set HPF (high-pass filter) to ON and OUTPUT to MONO.

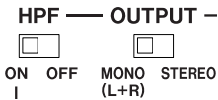

ATTENTION

Always set HPF to ON because a speaker transformer could become saturated and the protective circuit of this unit could be activated.

NOTE

If OUTPUT is set to STEREO during high-impedance connection, only sound from the L channel will be output from the speaker output. Always set it to MONO.

3. Connect to the SPEAKER OUT 70V/100V + and - terminals. Use the included 5.08mm pitch (2pin) Euroblock for connection.

ATTENTION

Do not exceed 240 W total for the rated input of the connected speakers.

For low-impedance connection (120W × 2ch)

1. Set SPEAKER SELECT to 4Ω or 8Ω to match the connected speakers.

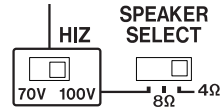

2. Set OUTPUT to STEREO or MONO to select the output format. When MONO is selected, the same sound (L+R) will be output from both left and right.

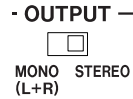

3. Connect to the SPEAKER OUT 4Ω/8Ω L/R + and - terminals. Use the included 5.08mm pitch (4pin) Euroblock for connection.

ATTENTION

- When connecting multiple speakers, be sure that the composite impedance equals or exceeds the impedance set on this unit.
- Do not connect low-impedance speakers to the high-impedance terminals.

Step 2. Connecting other equipment

⚠ CAUTION

When connecting other equipment, confirm that the power is off to devices being connected to this unit. Also confirm that the volume knobs for the inputs being used and the MASTER are at 0 (turned completely counterclockwise).

Connecting to music sources

Connect CD players, portable music players and similar devices to the LINE IN 1 and LINE IN 2 RCA jacks.

Connecting microphones

1. Connect mics to the MIC/LINE connectors on the front and rear of the unit.
When using a dynamic mic (with an XLR or TRS cable), use the MIC/LINE jack on the front.

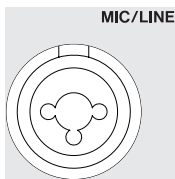

When using a wireless mic receiver or another device that is fixed in place use the MIC/LINE IN connector on the rear.

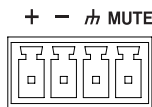

Use the included 3.81mm pitch (4 pin) Euroblock for connection when connecting to the MIC/LINE IN connector on the rear panel.

- When connecting the talk switch of a paging mic, wire it so that the MUTE connector and the M terminal are connected when the talk switch is pressed.
2. Set the connector used and the input level.
When using the MIC/LINE input on the front, set the switch to FRONT. Set the switch to MIC or LINE according to the level of the connected equipment.



When using the MIC/LINE input on the rear, set the switch to REAR. Set the switch on the rear to MIC or LINE according to the level of the connected equipment.

FRONT/REAR switch on the front panel



MIC/LINE switch on the rear panel



Using an external controller

If a volume control (10k Ω B curve) is connected to the VOL. REMOTE connector, the volume can be adjusted from a remote location.
Use the included 3.81mm pitch (3 pin) Euroblock for connection.

- The volume will become louder when the terminal C voltage increases.

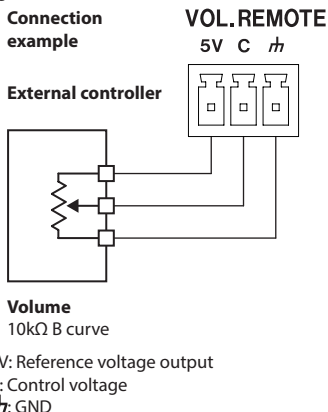

Procedures for suitable volume adjustment

1. Maximize the level of the volume connected to the VOL. REMOTE connector.
2. Adjust the MASTER volume on this unit to the necessary maximum volume.
3. Adjust to the desired level with the volume connected to the VOL. REMOTE connector.

The range that can be adjusted with the external controller volume is the maximum volume range set with the MASTER volume of this unit

Connecting with Bluetooth devices

Connect the included antenna to the front panel in order to use Bluetooth.

Pairing

1. Press the PAIRING button on the front panel for at least two seconds.
The indicator to the side of the PAIRING button will blink while pairing.
2. Operate the Bluetooth device to be connected to this unit.
 - Refer to the operation manual of that Bluetooth device for connection procedures.
 - The indicator stays lit when connected to a Bluetooth device.
3. Operate the connected Bluetooth device and adjust the volume.
 - When a Bluetooth device is connected, playback will be paused. After adjusting the Bluetooth device volume, start playback.
 - Bluetooth volume cannot be adjusted by itself with this unit.
Adjust the volume on the Bluetooth device.

ATTENTION

Bluetooth is designed to send playback pause commands using AVRCP basic commands.

However, this does not guarantee operation with all devices.

When a Bluetooth device is connected, minimize volume of the MASTER knobs and the the Bluetooth device beforehand.

NOTE

When this unit is turned on, it will automatically try to connect with the Bluetooth device to which it was previously connected.

At this time, connection will automatically be canceled if connection is not possible because that Bluetooth device is not turned on or its Bluetooth function is turned off.

Disconnecting

The Bluetooth device that is currently connected can be disconnected from the unit.

1. Press the PAIRING button for at least two seconds.
2. This ends the connection. The indicator will start blinking and the unit will be ready to connect.

NOTE

- After about two minutes pass, the indicator will become unlit and Bluetooth will turn off.
- Pressing the PAIRING button for at least two seconds while the indicator is blinking will make it become unlit and turn off Bluetooth.

Basic operation

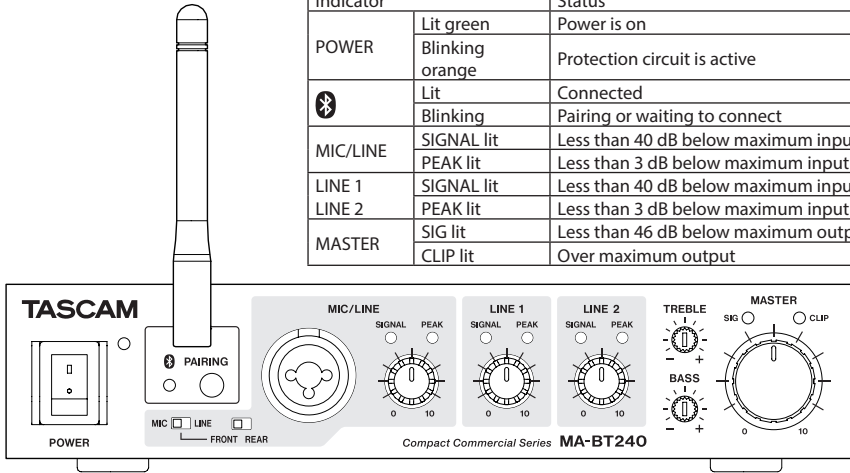

Indicator	Status	
POWER	Lit green	Power is on
	Blinking orange	Protection circuit is active
Bluetooth	Lit	Connected
	Blinking	Pairing or waiting to connect
MIC/LINE	SIGNAL lit	Less than 40 dB below maximum input level
	PEAK lit	Less than 3 dB below maximum input level
LINE 1	SIGNAL lit	Less than 40 dB below maximum input level
	PEAK lit	Less than 3 dB below maximum input level
LINE 2	SIGNAL lit	Less than 40 dB below maximum input level
	PEAK lit	Less than 3 dB below maximum input level
MASTER	SIG lit	Less than 46 dB below maximum output level
	CLIP lit	Over maximum output

Operation 1. Turning the unit on

1. Confirm that the power switches are off on all devices connected to this unit.
2. Confirm that the MASTER knob is set to 0 (turned completely counterclockwise).

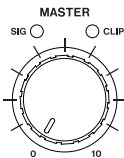

3. Connect the included power cord to the AC IN connector and insert the power plug in an outlet.
4. Turn on the power to the connected devices before turning this unit on.

ATTENTION

- The output from the LINE OUT jacks on the rear panel are affected by the settings of the MIC/LINE, LINE 1 and LINE 2 knobs, but not by the MASTER knob.
- When adjusting the volume, minimize the settings of the MIC/LINE, LINE 1 and LINE 2 knobs beforehand.

NOTE

When turning off the power, turn off this unit before turning off connected devices.

Operation 2. Adjusting the volume (mix)

1. Adjust the MASTER knob so that the speaker volume is low.

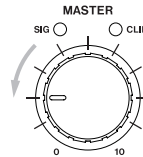

Adjust this again as necessary while conducting the following procedures to prevent the volume from becoming too loud.

2. Turn the volume knobs for each input to adjust their volumes. Input audio signals through the inputs being adjusted, and adjust them so that their SIGNAL indicators light but their PEAK indicators do not light.

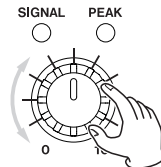

NOTE

To adjust the Bluetooth volume, adjust it on the Bluetooth device.

TIP

Adjusting the balance is easier if the volume of the main channel is adjusted first, followed by the volumes of the remaining channels.

3. Adjust the MASTER knob to set the desired volume.

Attaching rack ears

Rack ears (sold separately) must first be attached before mounting this unit in a rack. Refer to the illustrations below when attaching them.

ATTENTION

In addition to removing the rubber foot from the unit, be sure to leave at least 1U space open between this and other devices above and below.

Using an AK-RM05 (sold separately)

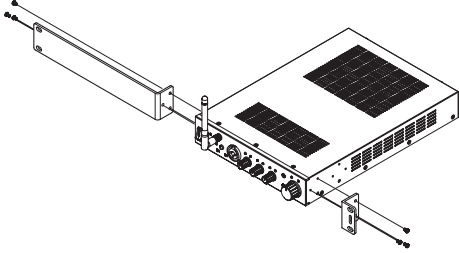

When mounting two units, attach a bottom plate to connect them.

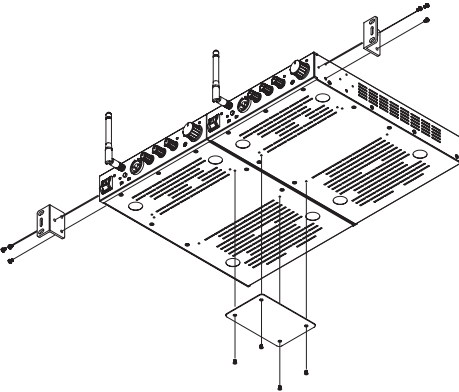

Using an AK-RS1 (sold separately)

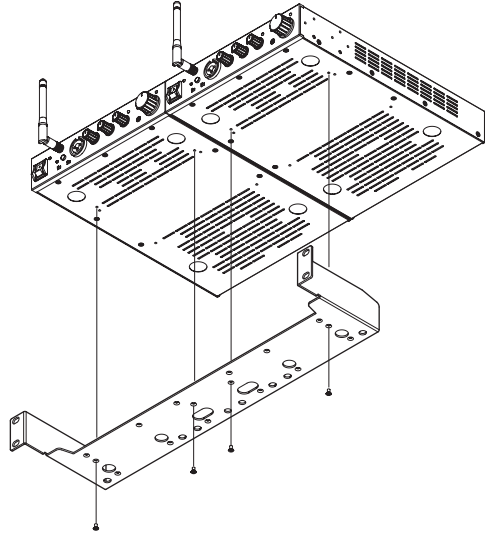

NOTE

The attachment holes in rackmount ears are elongated, allowing adjustment so that the unit does not stick out of the rack when attached.

Troubleshooting

If you are having trouble with the operation of this unit, please try the following before seeking repair. If these measures do not solve the problem, please contact the store where you purchased this unit or TASCAM customer support service.

The unit will not turn on

Confirm that the power plug and other connectors are inserted completely.

The POWER indicator is blinking orange and sound is not output

- The protection circuit is active.
Turn the POWER switch off and leave it in a place with good ventilation for several minutes before turning the power on again.
Install this unit in a location that does not easily become hot.
If that does not resolve the issue, confirm that a short is not occurring with a speaker output.
- Confirm that this unit is not set to high impedance when low-impedance speakers are connected.
If connecting multiple speakers when this unit is set to low impedance, confirm that the composite impedance is not lower than the impedance set on this unit.

The sound distorts

- If the CLIP indicator lights, turn the MASTER knob to lower the volume.
- If a PEAK indicator lights for any input, turn its volume knob to lower the volume.
- Lower the output volume of the paired Bluetooth device.
- Too much EQ could be the problem. Set the TREBLE and BASS to their center positions.

The volume is low even when the MASTER knob is turned up

- Make volume adjustments (mix) again.
("Operation 2. Adjusting the volume (mix)" on page 18)
- Confirm that this unit is not set to low impedance when high-impedance speakers are connected.
- Confirm that the MIC/LINE switch is not set to LINE even though a mic is connected.

MIC/LINE sound is not output

This unit has FRONT/REAR and MIC/LINE input selections. Check these switches again to confirm that they are set correctly.

Cannot pair with another Bluetooth device

- Confirm that the other Bluetooth device supports A2DP.
- Confirm that the other Bluetooth device is in a state that allows transmission. For details, check the operation manual of that Bluetooth device.
- Turn the power off for both this unit and the other Bluetooth device once, turn them both on again and try pairing them.
- Confirm that the other Bluetooth device is not too far away.
Are there walls or other obstacles, for example, between this unit and the other Bluetooth device?
Try changing the positions of this unit and the other Bluetooth device.

Specifications/rated values

Speaker output

High impedance

Rated output	240 W × 1 ch (70 V/100 V)
Composite impedance	
When 100V output voltage	42 Ω or higher
When 70V output voltage	21 Ω or higher
Connector	5.08mm pitch (2 pin) Euroblock

Low impedance

SPEAKER SELECT: 4Ω	
Load impedance	4 Ω or higher
Rated output	120 W × 2 ch (4Ω @ 1kHz, 1%THD)
SPEAKER SELECT: 8Ω	
Load impedance	8 Ω or higher
Rated output	120 W × 2 ch (8Ω @ 1kHz, 1%THD)
Connector	5.08mm pitch (4 pin) Euroblock

Inputs

Mic/line inputs (MIC/LINE IN)

Connectors	
Front	Combo jack (balanced) ¹
Rear	Euroblock (balanced) 3.81mm pitch (4 pin)
MIC selected	
Maximum input level	-30 dBu
Minimum input level	-65 dBu
Input impedance	2 kΩ or more
LINE selected	
Maximum input level	+20 dBu
Nominal input level	+4 dBu
Input impedance	10 kΩ or more

Line inputs (LINE IN 1/LINE IN 2)

Connectors	RCA pin jacks (unbalanced)
Maximum input level	+6.0 dBV
Nominal input level	-10.0 dBV
Input impedance	10 kΩ or more

Audio performance

Frequency response	20 Hz to 20 kHz +2 dB/-2 dB (LINE IN 1 to SPEAKER OUT, 1/8 rated output, TREBLE/BASS flat)
Distortion	0.05% or less (LINE 1 to SPEAKER OUT, 1kHz, at 1/8 rated output)

S/N ratio	92 dB or more (LINE IN 1 to SPEAKER OUT, 1kHz, at rated output)
Crosstalk	70 dB or more (LINE IN 1 to SPEAKER OUT, 1kHz, at rated output)

Outputs

Line outputs (LINE OUT)

Connectors	RCA pin jacks (unbalanced)
Maximum output level	+6.0 dBV
Nominal output level	-10 dBV
Output impedance	200 Ω

Bluetooth®

Version	5.1
Output class	Class 2 (About 10m unobstructed transmission range ²)
Supported profiles	A2DP, AVRCP
Codecs	SBC, AAC

External control

(VOL. REMOTE connector for output volume adjustment)

Connector	3.81mm pitch (3 pin) Euroblock (1: Vcc 5V, 2: Control, 3: GND)
-----------	---

Other

Power supply	
Model for Europe.	AC 220-240 V, 50/60 Hz
Model for USA/Canada.	AC 100-120 V, 50/60 Hz
Cooling method	Natural air cooling
Guaranteed operating temperature range	0°C - 40°C
Guaranteed operating humidity range	5% - 85% (no condensation)
Power consumption	58 W (1/8 power @ all channels driven)
When idle	18 W
Dimensions	214 (W) × 44 (H) × 298 (D) mm (excluding protrusions and Bluetooth antenna)
Weight	2.5kg

- 1 XLR-3-31 equivalent (1: GND, 2: HOT, 3: COLD), 6.3mm (1/4") standard TRS jack (Tip: HOT, Ring: COLD, Sleeve: GND)
- 2 Transmission distance is an estimate. The transmission distance may vary depending on the surrounding environment and radio wave conditions.

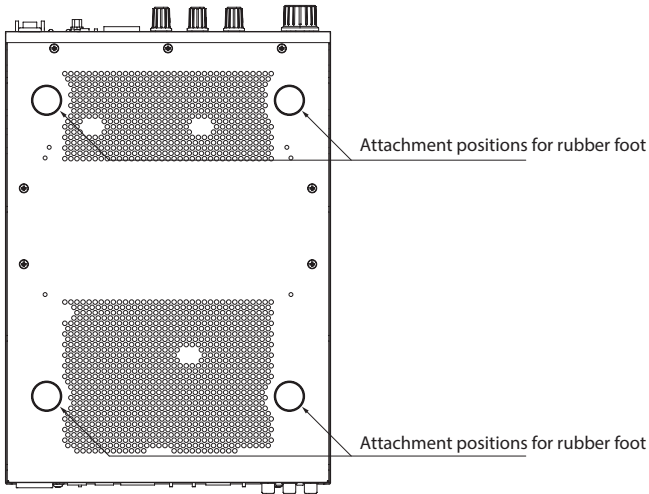
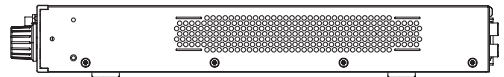
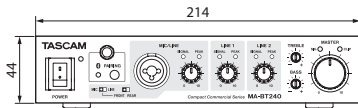
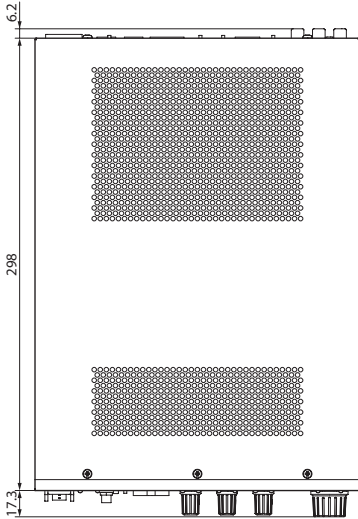

- 0 dBu = 0.775 Vrms
- 0 dBV = 1 Vrms

Dimensional drawings



- Illustrations in this manual might differ in part from the actual product.
- Specifications and external appearance might be changed without notification to improve the product.

INSTRUCTIONS DE SÉCURITÉ IMPORTANTES

	ATTENTION : POUR RÉDUIRE LE RISQUE D'ÉLECTROCUTION, NE RETIREZ PAS LE CAPOT (OU L'ARRIÈRE). AUCUNE PIÈCE INTERNE N'EST RÉPARABLE PAR L'UTILISATEUR. CONFIEZ TOUTE RÉPARATION À UN SERVICE APRÈS-VENTE QUALIFIÉ.
	Le symbole d'éclair à tête de flèche dans un triangle équilatéral sert à prévenir l'utilisateur de la présence dans l'enceinte du produit d'une « tension dangereuse » non isolée d'une grandeur suffisante pour constituer un risque d'électrocution pour les personnes.
	Le point d'exclamation dans un triangle équilatéral sert à prévenir l'utilisateur de la présence d'instructions importantes de fonctionnement et de maintenance (entretien) dans les documents accompagnant l'appareil.

AVERTISSEMENT : POUR PRÉVENIR LES RISQUES D'INCENDIE ET D'ÉLECTROCUTION, N'EXPOSEZ PAS CET APPAREIL À LA PLUIE NI À L'HUMIDITÉ.

1. Lisez ces instructions.
2. Conservez ces instructions.
3. Tenez compte de tous les avertissements.
4. Suivez toutes les instructions.
5. N'utilisez pas cet appareil avec de l'eau à proximité.
6. Nettoyez-le uniquement avec un chiffon sec.
7. Ne bloquez aucune ouverture de ventilation. Installez-le conformément aux instructions du fabricant.
8. Ne l'installez pas près de sources de chaleur telles que des radiateurs, bouches de chauffage, poêles ou autres appareils (y compris des amplificateurs) dégageant de la chaleur.
9. Ne neutralisez pas la fonction de sécurité de la fiche polarisée ou de terre. Une fiche polarisée a deux broches, l'une plus large que l'autre. Une fiche de terre a deux broches identiques et une troisième broche pour la mise à la terre. La broche plus large ou la troisième broche servent à votre sécurité. Si la fiche fournie n'entre pas dans votre prise, consultez un électricien pour le remplacement de la prise obsolète.
10. Évitez de marcher sur le cordon d'alimentation et de le pincer, en particulier au niveau des fiches, des prises secteur, et du point de sortie de l'appareil.
11. N'utilisez que des fixations/accessoires spécifiés par le fabricant.
12. Utilisez-le uniquement avec le chariot, socle, trépied, support ou table spécifié par le fabricant ou vendu avec l'appareil. Si un chariot est utilisé, faites attention à ne pas être blessé par un renversement lors du déplacement de l'ensemble chariot/appareil.



13. Débranchez cet appareil en cas d'orage ou de non utilisation prolongée.

14. Confiez toute réparation à des techniciens de maintenance qualifiés. Une réparation est nécessaire si l'appareil a été endommagé d'une quelconque façon, par exemple si le cordon ou la fiche d'alimentation est endommagé, si du liquide a été renversé sur l'appareil ou si des objets sont tombés dedans, si l'appareil a été exposé à la pluie ou à l'humidité, s'il ne fonctionne pas normalement, ou s'il est tombé.
- L'appareil tire un courant nominal de veille de la prise secteur quand son interrupteur POWER ou STANDBY/ON n'est pas en position ON.
 - La fiche secteur est utilisée comme dispositif de déconnexion et doit donc toujours rester disponible.
 - Si vous rencontrez des problèmes avec ce produit, contactez TEAC pour une assistance technique. N'utilisez pas le produit tant qu'il n'a pas été réparé.

La plaque signalétique se trouve sous l'unité comme indiqué ci-dessous.

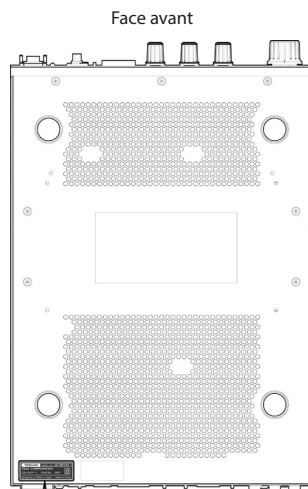

Plaque signalétique

ATTENTION

- N'exposez pas cet appareil aux gouttes ni aux éclaboussures.
- Ne placez pas d'objet rempli de liquide sur l'appareil, comme par exemple un vase.
- N'installez pas cet appareil dans un espace confiné comme une bibliothèque ou un meuble similaire.
- L'appareil doit être placé suffisamment près de la prise de courant pour que vous puissiez à tout moment attraper facilement la fiche du cordon d'alimentation.

AVERTISSEMENT

Les produits ayant une construction de Classe 1 sont équipés d'un cordon d'alimentation avec une fiche de terre. Le cordon d'un tel produit doit être branché dans une prise secteur avec terre de sécurité.

AVERTISSEMENT

Cet équipement n'est pas adapté à une utilisation dans des endroits où des enfants sont susceptibles d'être présents.

Modèle pour le Canada

AUX USA/CANADA, UTILISEZ UNIQUEMENT UNE TENSION D'ALIMENTATION DE 120 V.

CET APPAREIL NUMÉRIQUE DE LA CLASSE B EST CONFORME À LA NORME NMB-003 DU CANADA.

Pour les consommateurs européens

Mise au rebut des équipements électriques et électroniques

- (a) Tous les équipements électriques et électroniques et piles/accumulateurs hors d'usage doivent être traités séparément de la collecte municipale d'ordures ménagères dans des points de collecte désignés par le gouvernement ou les autorités locales.
- (b) En vous débarrassant correctement des équipements électriques/électroniques et piles/accumulateurs hors d'usage, vous contribuerez à la sauvegarde de précieuses ressources et à la prévention de potentiels effets négatifs sur la santé humaine et l'environnement.
- (c) Le traitement incorrect des équipements électriques/électroniques et piles/accumulateurs hors d'usage peut avoir des effets graves sur l'environnement et la santé humaine en raison de la présence de substances dangereuses dans les équipements.
- (d) Le symbole de poubelle sur roues barrée d'une croix indique que les équipements électriques et électroniques doivent être collectés et traités séparément des déchets ménagers.



- (e) Des systèmes de retour et de collecte sont disponibles pour l'utilisateur final. Pour des informations plus détaillées sur la mise au rebut des vieux équipements électriques et électroniques, veuillez contacter votre mairie, le service d'ordures ménagères ou le magasin dans lequel vous avez acheté l'équipement.

Informations de sécurité importantes

1. Évitez d'utiliser l'appareil à proximité d'éléments chauffants.
2. Ne pliez pas la lame ou les broches de la fiche.
3. S'il y a un son, de la fumée ou une odeur étrange, débranchez immédiatement.
4. Ne pas démonter (cela peut provoquer un incendie ou un choc électrique).
5. N'insérez aucun objet pointu dans le trou d'aération du produit (cela pourrait provoquer un incendie ou un choc électrique).
6. Gardez propres la fiche d'alimentation et la prise (la saleté peut provoquer un court-circuit et un incendie).
7. Gardez le produit hors de portée des enfants.
8. N'utilisez pas l'adaptateur avec les mains mouillées. (Cela peut provoquer un choc électrique)
9. Adaptateur d'alimentation à découpage destiné à être utilisé avec un équipement informatique.
10. L'appareil convient uniquement aux climats non tropicaux.
11. La température ambiante maximale pendant l'utilisation de l'appareil ne doit pas dépasser 40°C
12. La ventilation ne doit pas être entravée en recouvrant l'appareil avec des objets tels que des journaux, des nappes, des rideaux, etc.
13. Les sources de flammes nues, telles que les bougies, ne doivent pas être placées sur l'appareil.
14. L'appareil et la prise de courant doivent toujours être facilement accessibles.
15. L'appareil UTILISE une altitude maximale de 2000 mètres.
16. L'appareil ne nécessite pas beaucoup d'attention. Si vous souhaitez le nettoyer, veuillez utiliser uniquement des chiffons secs ou une brosse.
17. Pour usage intérieur uniquement.



18. La prise du cordon d'alimentation sert de dispositif de déconnexion pour le produit.
19. La tension de sortie est comprise entre 71 et ≤ 120 et appartient à l'étage es2. Toucher un terminal ou un câblage non isolé peut provoquer des sensations désagréables.



Précautions concernant les appareils sans fil

Conformité de l'émetteur radio et interférences

Ce produit a une fonction d'émetteur large bande utilisant la bande des 2,4 GHz.

Plage de fréquences utilisée : 2402 MHz - 2480 MHz

Puissance de sortie maximale : Bluetooth® de classe 2 (moins de 2,5 mW). Veuillez n'utiliser ce produit que dans son pays d'achat. Selon le pays, il peut exister des restrictions d'utilisation de la technologie sans fil Bluetooth.

Modèle pour le Canada

Conformité de l'émetteur radio

L'émetteur/récepteur exempt de licence contenu dans le présent appareil est conforme aux CNR d'Innovation, Sciences et Développement économique Canada applicables aux appareils radio exempts de licence. L'exploitation est autorisée aux deux conditions suivantes :

- 1) l'appareil ne doit pas produire de brouillage;
- 2) l'appareil doit accepter tout brouillage radioélectrique subi, même si le brouillage est susceptible d'en compromettre le fonctionnement.

Étiquetage d'autorisation

IC : 1559C-MABT240



Par la présente, TEAC CORPORATION déclare que l'équipement radio de type MA-BT240 est en conformité avec la directive 2014/53/UE et avec les autres directives européennes ou règlements de la Commission.

Le texte intégral de la déclaration de conformité pour l'UE est disponible à l'adresse internet suivante : <https://tascam.eu/en/contact.html>

Exigences relatives à l'exposition aux rayonnements

Cet équipement satisfait la réglementation reconnue à l'échelle internationale en matière d'exposition humaine aux ondes radioélectriques générées par l'émetteur.

Déclaration de conformité

Modèle pour le Canada

Cet équipement est conforme aux limites d'exposition humaine aux radiofréquences établies par IC pour un environnement non contrôlé et répond au CNR-102 des règles d'exposition aux radiofréquences (RF) d'IC.

Modèle pour l'EEE (Espace Économique Européen)

Cet équipement est conforme à la norme EN.62479 : Évaluation de la conformité des appareils électriques et électroniques de faible puissance avec les restrictions de base concernant l'exposition des personnes aux champs électromagnétiques ; la norme harmonisée de la Directive 2014/53/UE.

Cet équipement émet une énergie RF très faible qui est considérée conforme sans évaluation de l'exposition maximale autorisée.

Cependant, cet équipement doit être installé et utilisé en gardant une distance de 20 cm ou plus entre le dispositif rayonnant et le corps (à l'exception des extrémités : mains, poignets, pieds et chevilles).

Sommaire

INSTRUCTIONS DE SÉCURITÉ IMPORTANTES.....	23
Informations de sécurité importantes.....	24
Précautions concernant les appareils sans fil.....	25
Conformité de l'émetteur radio et interférences.....	25
Exigences relatives à l'exposition aux rayonnements.....	25
Introduction.....	27
Caractéristiques.....	27
Éléments fournis.....	27
Marques de commerce et copyrights.....	28
Conventions employées dans ce mode d'emploi.....	28
Précautions concernant l'emplacement et l'emploi.....	28
À propos de l'alimentation.....	28
Remarques sur les alimentations pour les États-Unis et le Canada.....	29
Attention à la condensation.....	29
Nettoyage de l'unité.....	29
À propos du service d'assistance clientèle TASCAM.....	29
Présentation du Bluetooth®.....	29
Profils.....	29
Codecs.....	29
Protection du contenu.....	29
Sécurité de transmission.....	29
Nomenclature et fonctions des parties.....	30
Face avant.....	30
Face arrière.....	31
Préparation.....	32
Raccordement des barrettes Euroblock.....	32
Fixation de l'antenne Bluetooth.....	32
Prolongation de l'antenne.....	32
Branchements.....	33
Étape 1. Branchement des enceintes.....	34
Pour connexion à haute impédance (240 W × 1 canal).....	34
Pour connexion à basse impédance (120 W × 2 canaux).....	34
Étape 2. Branchement d'autres équipements.....	35
Branchement à des sources musicales.....	35
Branchement de microphones.....	35
Utilisation d'un contrôleur externe.....	35
Connexion à des appareils Bluetooth.....	36
Appairage.....	36
Déconnexion.....	36
Fonctionnement de base.....	37
Opération 1. Mise sous tension de l'unité.....	37
Opération 2. Réglage du volume (mixage).....	37
Fixation des équerres de rack.....	38
Emploi d'un AK-RM05 (vendu séparément).....	38
Emploi d'un AK-RS1 (vendu séparément).....	38
Guide de dépannage.....	39
Caractéristiques techniques/valeurs nominales.....	40
Sortie pour enceintes.....	40
Haute impédance.....	40
Basse impédance.....	40
Entrées.....	40
Entrées micro/ligne (MIC/LINE IN).....	40
Entrées ligne (LINE IN 1/LINE IN 2).....	40
Performances audio.....	40
Sorties.....	40
Sorties ligne (LINE OUT).....	40
Bluetooth®.....	40
Contrôle externe (Connecteur REMOTE pour le réglage du volume de sortie) ..	40
Autres.....	41
Dessins avec cotes.....	42

Introduction

Merci beaucoup d'avoir choisi le MA-BT240 TASCAM. Afin d'utiliser correctement cette unité et d'en profiter durant de nombreuses années, commencez par lire attentivement ce mode d'emploi. Une fois la lecture de ce mode d'emploi terminée, veillez à le conserver en lieu sûr pour référence ultérieure.

Vous pouvez aussi télécharger ce mode d'emploi depuis le site web de TASCAM.



MA-BT240

<https://tascam.jp/int/product/ma-bt240/docs>

Caractéristiques

- Ampli de puissance de classe D prenant en charge les connexions à basse impédance (120 W × 2 canaux sous 4 Ω/8 Ω) et à haute impédance (240 W × 1 canal, 100 V/70 V)
- Sa forme compacte permet un montage en rack et sa pose sur des surfaces planes
- Récepteur Bluetooth® intégré
- 2 entrées de niveau ligne
- 1 entrée micro/ligne avec fonctions d'atténuation automatique (« ducking ») et d'annonce (« paging »)
- Prise en charge d'une fonction de mixage

Éléments fournis

Ce produit est livré avec les éléments suivants. Ouvrez l'emballage avec soin pour ne pas les endommager. Conservez la boîte et les matériaux d'emballage pour de futurs transports.

Si un élément quelconque est manquant ou a été endommagé durant le transport, veuillez contacter le magasin dans lequel vous avez acheté cette unité.

Unité principale × 1

Modèle Europe.

Cordon d'alimentation × 1 3P (CEE7)

Modèle USA/Canada.

Cordon d'alimentation × 1 3P (NEMA 5-15P)

Adaptateur 3 broches vers 2 broches × 1

Cordon d'alimentation × 1

Antenne Bluetooth × 1

Diverses barrettes Euroblock :

- Pour la sortie vers les enceintes
Pas de 5,08 mm (2 broches) pour haute impédance × 1

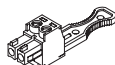

- Pas de 5,08 mm (4 broches) pour basse impédance × 1

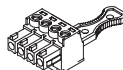

- Pas de 3,81 mm (4 broches) pour entrée micro × 1



- Pas de 3,81 mm (3 broches) pour l'emploi d'un contrôleur externe × 1



Kit de serre-câbles × 1

Pieds en caoutchouc × 4

Mode d'emploi (ce document) incluant la garantie × 1

Guide d'enregistrement à TASCAM ID × 1

Marques de commerce et copyrights

- The duplication, broadcast, showing, cable broadcast, public performance and rental (including without charge) of protected content without permission is prohibited by law.
- The Bluetooth® word mark and logos are registered trademarks owned by Bluetooth SIG, Inc. and any use of such marks by TEAC Corporation is under license.
- TASCAM is a registered trademark of TEAC Corporation.
- Other company names, product names and logos in this document are the trademarks or registered trademarks of their respective owners.

Conventions employées dans ce mode d'emploi

Les conventions suivantes sont utilisées dans ce mode d'emploi.

- Si nécessaire, des informations supplémentaires sont fournies sous les intitulés CONSEIL, NOTE et ATTENTION.

CONSEIL

Ce sont des conseils concernant l'emploi de l'unité.

NOTE

Ce sont des explications supplémentaires et des descriptions de cas particuliers.

ATTENTION

Le non-respect de ces instructions peut entraîner des dommages pour l'équipement.

MISE EN GARDE

Le non-respect de ces instructions peut entraîner des blessures.

Précautions concernant l'emplacement et l'emploi

- La plage de température pour le fonctionnement garanti de cette unité est comprise entre 0 et 40 °C.
- Ne placez pas cette unité dans les types d'emplacement suivants. Cela pourrait dégrader la qualité sonore ou causer des mauvais fonctionnements.
 - Lieux sujets à des vibrations importantes
 - Près d'une fenêtre ou à un autre endroit exposé directement au soleil
 - Près de chauffages ou dans des lieux extrêmement chauds
 - Lieux extrêmement froids
 - Lieux très humides ou mal aérés
 - Lieux très poussiéreux
- Installez cette unité bien à plat.
- Si vous la placez sur une table ou une étagère, par exemple, fixez les pieds en caoutchouc inclus dans l'emballage sur le dessous de l'unité pour assurer une circulation d'air suffisante. En outre, veillez à ce qu'il y ait suffisamment d'espace libre (au moins 10 cm) à l'arrière, au-dessus et sur les côtés de l'unité.
- **Si vous montez cette unité dans un rack, laissez au moins 1U entre elle et les autres équipements situés au-dessus et en dessous. En outre, assurez une circulation d'air suffisante, par exemple en couvrant les espaces ouverts avec des panneaux de ventilation ou en les laissant libres. Si la température à l'intérieur du rack est élevée, ouvrez l'arrière du rack, maintenez ce dernier à une distance d'au moins 10 cm des murs et du plafond et assurez une bonne ventilation. Si l'arrière du rack ne peut pas être ouvert, installez un kit de ventilation ou un autre équipement de ventilation.**

À propos de l'alimentation

Insérez le cordon d'alimentation fourni à fond dans le connecteur ~ IN.

Cette unité peut être utilisée avec une tension d'alimentation CA 220-240 V (50/60 Hz).

Tenez le cordon d'alimentation par sa fiche quand vous le branchez ou le débranchez.

Remarques sur les alimentations pour les États-Unis et le Canada

Insérez complètement le cordon d'alimentation fourni dans le connecteur AC IN.

Cet appareil peut être utilisé avec une tension d'alimentation CA de 100 à 120 V (50/60 Hz).

Tenez le cordon d'alimentation par sa fiche lorsque vous le connectez ou le déconnectez.

MISE EN GARDE

- Le cordon d'alimentation inclus a une tension nominale de 125 V CA. Il ne peut pas être utilisé avec plus de 125 V.
- L'adaptateur 3 broches vers 2 broches est destiné au Japon. Il n'est pas destiné à être utilisé aux États-Unis.

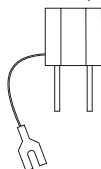

Attention à la condensation

De la condensation peut se produire si l'unité est déplacée d'un endroit froid à un endroit chaud, est utilisée dans une pièce qui vient d'être chauffée ou soumise à des changements brutaux de température. Pour empêcher cela ou si cela se produit, laissez l'unité une ou deux heures à la température de la nouvelle pièce avant de l'utiliser.

Nettoyage de l'unité

Essayez l'unité avec un chiffon sec et doux pour la nettoyer. Ne l'essayez pas avec des lingettes de nettoyage contenant des produits chimiques, du diluant, de l'alcool ou d'autres agents chimiques. Cela pourrait endommager la surface ou causer une décoloration.

À propos du service d'assistance clientèle TASCAM

Les produits TASCAM ne bénéficient d'une assistance et d'une garantie que dans leur pays/région d'achat. Pour bénéficier d'une assistance après l'achat, recherchez dans la liste des distributeurs TASCAM fournie sur le site mondial de TEAC (<https://teac-global.com/>) la société ou le représentant local pour la région dans laquelle vous avez acheté le produit et contactez cette organisation. Pour toute demande, l'adresse physique du magasin ou URL du site marchand chez qui a été effectué l'achat ainsi que la date d'achat sont requises. De plus, la carte de garantie et une preuve d'achat peuvent également être nécessaires.

Présentation du Bluetooth®

Cette unité a un récepteur audio Bluetooth 5.1 intégré qui lui permet de produire le son lu par un ordinateur ou un appareil audio portable compatible Bluetooth (périphérique Bluetooth).

ATTENTION

La fonction Bluetooth de cette unité ne garantit pas qu'une connexion ou un fonctionnement seront possibles avec tous les appareils Bluetooth.

Profils

Cette unité prend en charge les profils Bluetooth suivants.

- A2DP (Advanced Audio Distribution Profile, c'est-à-dire profil de distribution audio avancée)
- AVRCP (Audio/Video Remote Control Profile, c'est-à-dire profil de commande audio vidéo à distance)

Pour un transfert audio par Bluetooth, l'appareil Bluetooth doit prendre en charge le profil A2DP.

Pour contrôler la lecture depuis le périphérique Bluetooth, celui-ci doit prendre en charge le profil AVRCP.

Même si deux appareils Bluetooth prennent en charge les mêmes profils, leurs fonctions peuvent néanmoins différer en fonction de leurs caractéristiques.

Codecs

Cette unité prend en charge les codecs A2DP suivants. Elle sélectionnera automatiquement l'un d'eux durant le transfert audio.

- SBC
- AAC

L'unité sélectionnera le codec A2DP approprié à l'utilisation en fonction de la compatibilité de l'autre appareil Bluetooth et des conditions de communication.

NOTE

- Le codec A2DP à utiliser ne peut pas être sélectionné par exemple en appuyant sur un bouton.
- En raison des caractéristiques de la technologie sans fil Bluetooth, la lecture depuis un périphérique Bluetooth sera légèrement retardée sur cette unité.

Protection du contenu

Cette unité prend en charge le dispositif anti-copie SCMS-T lors de la transmission audio, donc elle peut lire un signal audio protégé.

Sécurité de transmission

Cette unité prend en charge les fonctions de sécurité de transmission Bluetooth conformément aux caractéristiques de la norme Bluetooth, mais cela ne garantit pas pour autant la confidentialité de ces transmissions. TEAC Corporation décline toute responsabilité en cas de fuite d'informations survenant durant la transmission par Bluetooth.

Nomenclature et fonctions des parties

⚠ MISE EN GARDE

Éteignez l'unité ou réduisez le volume avant de modifier les réglages de ses commutateurs.

Face avant

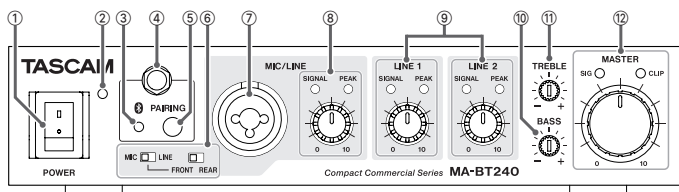

① Interrupteur d'alimentation POWER

Pressez-le pour mettre l'unité sous et hors tension. Le voyant d'alimentation POWER est allumé quand l'unité est sous tension.

② Voyant d'alimentation POWER*

Il affiche l'état d'alimentation de l'unité. Quand l'interrupteur d'alimentation POWER de l'unité est enclenché, le voyant POWER est allumé en vert. (« Le voyant POWER clignote en orange et aucun son ne sort » en page 39)

③ Voyant Bluetooth*

Il clignote pendant l'appairage et reste fixement allumé lorsque l'unité est connectée.

④ Connecteur d'antenne Bluetooth

Connectez ici l'antenne Bluetooth fournie.

⑤ Touche d'appairage (PAIRING) Bluetooth

Cette touche permet l'appairage d'appareils Bluetooth. (« Connexion à des appareils Bluetooth » en page 36)

⑥ Réglages MIC/LINE

Utilisez-les pour effectuer les réglages d'entrée micro/ligne.

Sélecteur FRONT/REAR

Sélectionne l'utilisation de la prise MIC/LINE de la face avant (FRONT) ou de la face arrière (REAR) pour l'entrée micro/ligne.

(« Branchement de microphones » en page 35)

Sélecteur MIC/LINE

Change le niveau (micro ou ligne) d'entrée par la prise MIC/LINE.

(« Branchement de microphones » en page 35)

⑦ Prise MIC/LINE

Cette entrée micro/ligne symétrique est une prise mixte XLR/jack 6,35 mm 3 points ou TRS XLR (1 : masse, 2 : point chaud, 3 : point froid) Jack TRS (pointe : point chaud, bague : point froid, manchon : masse)

- Vous ne pouvez pas utiliser de micros électrostatiques avec cette unité.

⑧ Bouton MIC/LINE

Permet de régler le volume du connecteur choisi avec le sélecteur FRONT/REAR. Les voyants indiquent les conditions de signal.

Voyant SIGNAL*

S'allume quand le signal d'entrée dépasse un certain niveau.

Voyant PEAK*

S'allume quand le signal est proche de la distorsion.

- Si le voyant s'allume, tournez le bouton dans le sens anti-horaire pour réduire le volume.

⑨ Boutons LINE 1 / LINE 2

Permettent de régler les volumes des prises d'entrée LINE 1 et LINE 2.

Voyants SIGNAL*

S'allument lorsque les signaux entrant par les prises d'entrée LINE 1 / LINE 2 dépassent un certain niveau.

Voyants PEAK*

S'allument lorsque les signaux entrant par les prises d'entrée LINE 1 / LINE 2 sont proches de la distorsion.

- Si un voyant s'allume, tournez son bouton dans le sens anti-horaire pour réduire le volume.

⑩ Bouton BASS

Permet de régler les basses fréquences des signaux produits par les enceintes. La position centrale correspond au niveau standard. Tournez-le dans le sens anti-horaire pour réduire le volume des basses fréquences et dans le sens horaire pour l'augmenter.

NOTE

Employez un petit tournevis plat pour faire ce réglage.

⑪ Bouton TREBLE

Permet de régler les hautes fréquences des signaux produits par les enceintes. La position centrale correspond au niveau standard. Tournez-le dans le sens anti-horaire pour réduire le volume des hautes fréquences et dans le sens horaire pour l'augmenter.

NOTE

Employez un petit tournevis plat pour faire ce réglage.

⑫ Bouton MASTER

Permet de régler le volume de sortie par les enceintes. Tournez-le dans le sens horaire pour augmenter le volume. Tournez-le à fond dans le sens anti-horaire pour ramener le volume de sortie au minimum.

Voyant SIG*

S'allume quand le signal de sortie dépasse un certain niveau.

Voyant CLIP*

S'allume lorsque le signal de sortie envoyé aux enceintes dépasse une valeur définie. Le limiteur interne entre alors en action.

- Si ce voyant s'allume, tournez le bouton MASTER dans le sens anti-horaire pour réduire le volume.

* Voir Fonctionnement de base page 37 pour des détails sur les indications lumineuses des voyants.

Face arrière

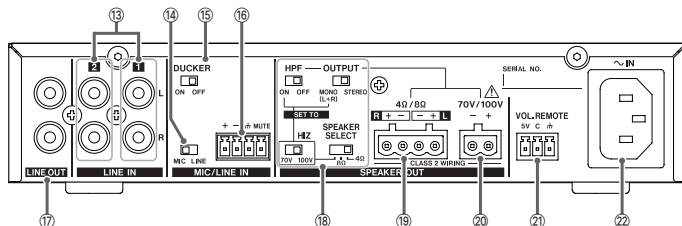

13 Prises LINE IN 1/2

Ce sont des prises d'entrée stéréo asymétriques RCA. Utilisez-les pour connecter des lecteurs de CD, des lecteurs de musique portables et d'autres appareils. Pour régler leurs niveaux de volume, utilisez les boutons LINE 1 et LINE 2 en face avant de l'unité.

14 Sélecteur MIC/LINE

Change le niveau (micro ou ligne) d'entrée par la prise MIC/LINE IN de la face arrière. (« Branchement de microphones » en page 35)

15 Commutateur DUCKER

S'il est réglé sur ON, les autres signaux d'entrée seront automatiquement atténués lors de l'entrée d'un signal venant du micro (fonction ducking d'atténuation automatique). Cela peut rendre les annonces plus compréhensibles.

16 Connecteur MIC/LINE IN

C'est un connecteur d'entrée micro/ligne symétrique de type Euroblock.

- En connectant le commutateur de conversation d'un micro d'annonce à la borne MUTE, les volumes des signaux d'entrées autres que l'entrée micro peuvent être atténués. (« Branchement de microphones » en page 35)

17 Prises de sortie ligne LINE OUT

Ce sont des prises de sortie stéréo asymétriques RCA. Utilisez-les pour envoyer des signaux aux connecteurs d'entrée ligne d'autres appareils. Les signaux émis sont un mélange des signaux entrant par les prises MIC/LINE (avant) ou MIC/LINE IN (arrière) avec ceux entrant par les prises LINE IN 1 et LINE IN 2.

- Les boutons BASS, TREBLE et MASTER ainsi que les réglages des contrôleurs externes n'affectent pas la sortie LINE OUT.

18 Réglages SPEAKER OUT

Sélecteur SPEAKER SELECT

La sortie de l'amplificateur peut être réglée sur une impédance haute (HIZ) ou basse (4 Ω, 8 Ω).

Sélecteur HIZ (haute impédance)

Lors de l'utilisation d'une connexion à haute impédance, la tension de sortie peut être choisie entre 70 V et 100 V.

(« Pour connexion à haute impédance (240 W × 1 canal) » en page 34)

Commutateur HPF

Active/désactive le filtre passe-haut.

ATTENTION

Pour éviter la saturation du transformateur d'enceinte, réglez-le toujours sur ON lorsque vous utilisez une connexion à haute impédance,

Sélecteur OUTPUT

Permet de sélectionner le format de sortie mono ou stéréo.

(« Étape 1. Branchement des enceintes » en page 34)

19 Bornes SPEAKER OUT 4Ω/8Ω

Ces sorties pour enceintes sont destinées à une connexion à basse impédance.

(« Pour connexion à basse impédance (120 W × 2 canaux) » en page 34)

20 Bornes SPEAKER OUT 70V/100V

Ces sorties pour enceintes sont destinées à une connexion à haute impédance.

(« Pour connexion à haute impédance (240 W × 1 canal) » en page 34)

ATTENTION

Ne touchez pas les bornes SPEAKER OUT 70V/100V lorsque l'amplificateur est sous tension, cela pourrait provoquer une sensation désagréable. Toutes les connexions doivent être effectuées lorsque l'amplificateur est éteint et que le câble d'alimentation secteur est débranché.

21 Connecteur VOL. REMOTE

Utilisez ce connecteur pour brancher un contrôleur externe.

Un contrôleur externe peut être utilisé pour gérer le volume MASTER de cette unité.

(« Utilisation d'un contrôleur externe » en page 35)

22 Connecteur ~IN

Branchez ici le cordon d'alimentation fourni.

(« À propos de l'alimentation » en page 28)

Préparation

Raccordement des barrettes Euroblock

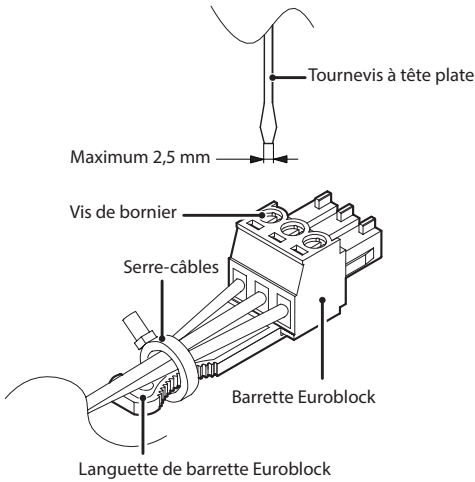

1. Desserrez les vis des borniers de la barrette Euroblock.

NOTE

Utilisez un tournevis plat d'une largeur maximale de 2,5 mm.

2. Insérez les fils.

NOTE

Le diamètre des fils compatibles avec les barrettes Euroblock incluses va de 0,65 à 2,05 mm pour la sortie vers les enceintes et de 0,32 à 1,29 mm pour les entrées micro et REMOTE. Après avoir choisi des fils d'un diamètre compatible, dénudez-les sur environ 7 mm à leurs extrémités.

3. Serrez les vis des barrettes Euroblock.

NOTE

Vérifiez que les fils ne peuvent pas être arrachés.

4. Utilisez un des serre-câbles fournis pour attacher les fils à la languette de la barrette Euroblock.

Fixation de l'antenne Bluetooth

Avant de vous connecter à un appareil Bluetooth, suivez cette procédure pour fixer l'antenne Bluetooth fournie.

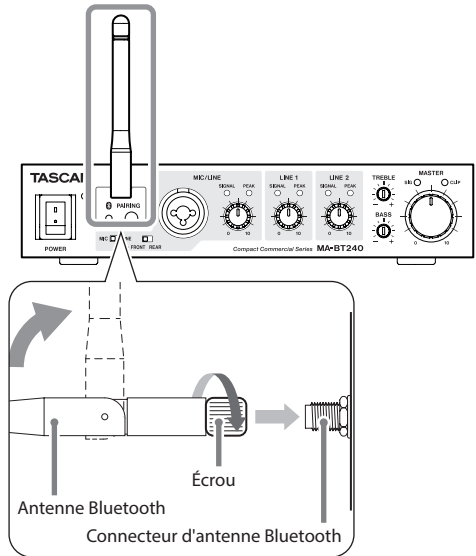

1. Branchez l'antenne Bluetooth fournie au connecteur d'antenne Bluetooth.
2. Tournez l'écrou de l'antenne Bluetooth pour la fixer au connecteur d'antenne.
3. Redressez l'antenne Bluetooth.

ATTENTION

- Utilisez l'antenne fournie, qui a été conçue pour être utilisée avec le MA-BT240.
- Veillez à tourner l'antenne dans la bonne direction.
- Ne forcez pas sur l'antenne.

Prolongation de l'antenne

L'antenne peut être prolongée en utilisant un câble du commerce à connecteur RP-SMA.

- Le câble d'antenne doit avoir une impédance de 50 Ω et mesurer au maximum 20 m.

ATTENTION

Même si vous prolongez l'antenne, n'utilisez que celle fournie, qui a été conçue pour l'emploi avec le MA-BT240.

Branchements

⚠ MISE EN GARDE

- Assurez-vous toujours que l'unité est hors tension avant de brancher des enceintes. Si elle est allumée, il y a un risque d'électrocution.

ATTENTION

- Lors du branchement d'autres équipements, vérifiez que les appareils connectés à cette unité sont hors tension. Vérifiez également que les boutons de volume des entrées utilisées et du MASTER sont à 0 (tournés à fond dans le sens anti-horaire).
- Faites toujours correspondre les réglages de cette unité avec l'impédance des enceintes. L'utilisation d'une impédance ne correspondant pas peut endommager l'unité et les enceintes.
- Installez les câbles des enceintes de manière à ce rien ne les écrase.

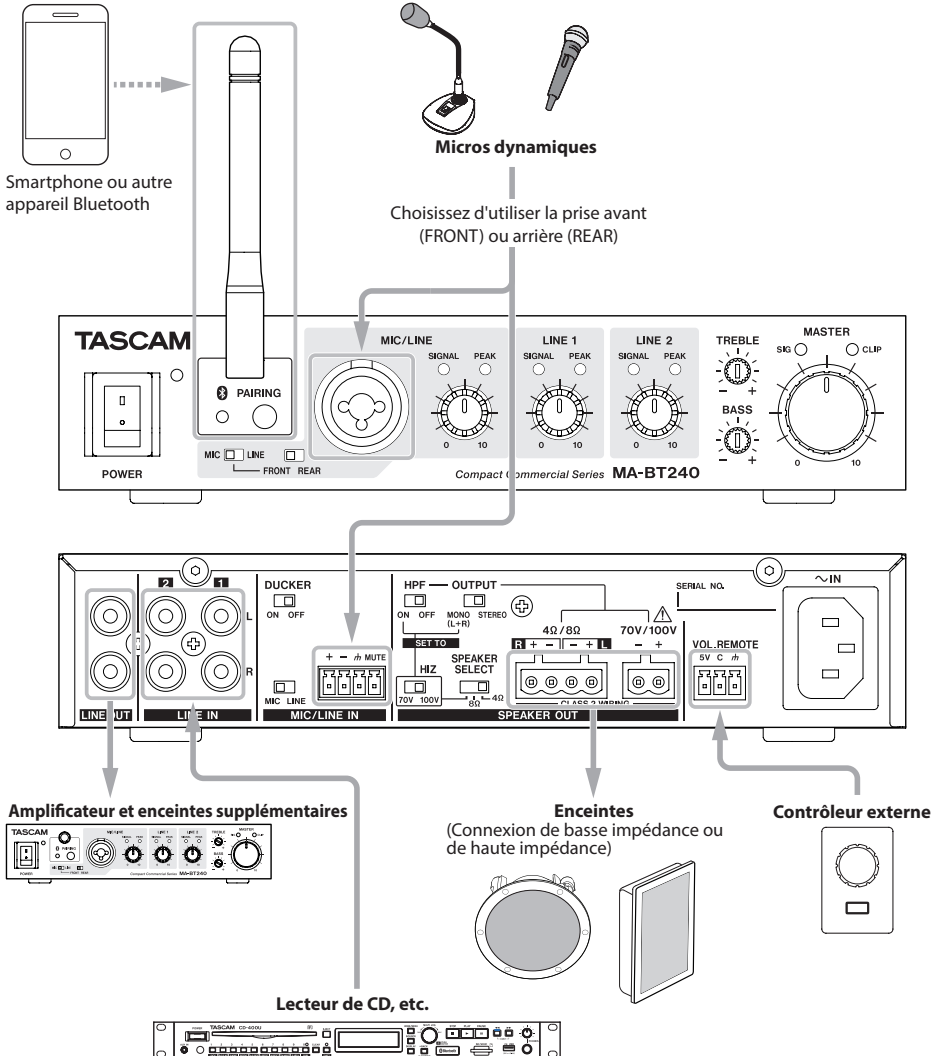

Étape 1. Branchement des enceintes

Pour connexion à haute impédance (240 W × 1 canal)

1. Réglez SPEAKER SELECT sur HIZ.
Réglez la tension de sortie sur 70 V ou 100 V en fonction de la configuration utilisée.

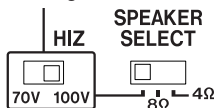

NOTE

Lors de l'utilisation d'une connexion à haute impédance, la tension de sortie sera de 100 V ou de 70 V. Une tension de 100 V est courante au Japon et en Europe, tandis qu'une tension de 70 V l'est aux États-Unis. Sa chute de tension étant moins importante qu'en 70 V, la connexion 100 V est supérieure pour la transmission sur de longues distances.

2. Réglez HPF (filtre passe-haut) sur ON et OUTPUT sur MONO.

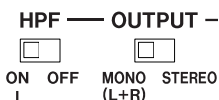

ATTENTION

Réglez toujours HPF sur ON sinon un transformateur d'enceinte peut être saturé et le circuit de protection de cette unité être activé.

NOTE

Si OUTPUT est réglé sur STEREO alors que la connexion est à haute impédance, seul le son du canal gauche (L) sera émis par la sortie pour enceintes. Réglez-le toujours sur MONO.

3. Connectez les enceintes aux bornes SPEAKER OUT 70V/100V + et -. Utilisez la barrette Euroblock (2 broches) à pas de 5,08 mm fournie pour la connexion.

ATTENTION

Ne dépasse pas un total de 240 W pour l'entrée nominale des enceintes connectées.

Pour connexion à basse impédance (120 W × 2 canaux)

1. Réglez SPEAKER SELECT sur 4 Ω ou 8 Ω en fonction des enceintes connectées.

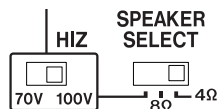

2. Réglez OUTPUT sur STEREO ou MONO pour sélectionner le format de sortie. Lorsque MONO est sélectionné, le même son (L+R) est produit à gauche et à droite.

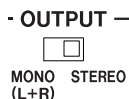

3. Connectez les enceintes aux bornes SPEAKER OUT 4Ω/8Ω L/R + et -. Utilisez la barrette Euroblock (4 broches) à pas de 5,08 mm fournie pour la connexion.

ATTENTION

- Lorsque vous connectez plusieurs enceintes, assurez-vous que l'impédance totale est égale ou supérieure à l'impédance réglée sur cette unité.
- Ne connectez pas d'enceintes à basse impédance aux bornes à haute impédance.

Étape 2. Branchement d'autres équipements

⚠ MISE EN GARDE

Lors du branchement d'autres équipements, vérifiez que les appareils connectés à cette unité sont hors tension. Vérifiez également que les boutons de volume des entrées utilisées et du MASTER sont à 0 (tournés à fond dans le sens anti-horaire).

Branchement à des sources musicales

Branchez les lecteurs de CD, lecteurs de musique portables et autres appareils similaires aux prises RCA LINE IN 1 et LINE IN 2.

Branchement de microphones

1. Branchez les micros aux prises MIC/LINE à l'avant et à l'arrière de l'unité.

Avec un micro dynamique (à câble XLR ou jack TRS), utilisez la prise MIC/LINE de la face avant.

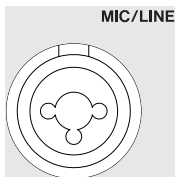

Avec un récepteur de micro sans fil ou un autre appareil fixe, utilisez la prise MIC/LINE IN de la face arrière.

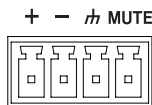

Utilisez la barrette Euroblock (4 broches) à pas de 3,81 mm fournie pour la connexion à la prise MIC/LINE IN de la face arrière.

- Si vous connectez le commutateur de conversation d'un micro d'annonce, câblez-le de manière à ce que les broches MUTE et \hbar soient connectées lorsque le commutateur de conversation est enfoncé.

2. Sélectionnez le connecteur utilisé et réglez le niveau d'entrée.

Si vous utilisez l'entrée MIC/LINE de la face avant, réglez le sélecteur sur FRONT. Réglez le sélecteur sur MIC ou LINE en fonction du niveau de l'équipement connecté.

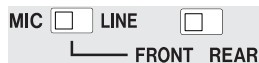

Si vous utilisez l'entrée MIC/LINE de la face arrière, réglez le sélecteur sur REAR. Réglez le sélecteur sur MIC ou LINE en fonction du niveau de l'équipement connecté.

Sélecteur FRONT/REAR de la face avant



Sélecteur MIC/LINE de la face arrière



Utilisation d'un contrôleur externe

Si une commande de volume (10 k Ω , courbe B) est connectée à la prise VOL. REMOTE, le volume peut être réglé à distance. Utilisez la barrette Euroblock (3 broches) à pas de 3,81 mm fournie pour la connexion.

- Le volume augmente avec la tension de la borne C.

Exemple de branchement

VOL. REMOTE
5V C \hbar

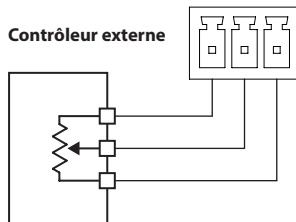

Volume
10 k Ω , courbe B

5V : sortie de tension de référence

C : tension de contrôle

\hbar : masse

Procédure pour un bon ajustement du volume

1. Maximisez le niveau du volume du contrôleur connecté à la prise VOL. REMOTE.
2. Réglez le volume MASTER de cette unité sur le volume maximal nécessaire.
3. Réglez le niveau de volume souhaité avec le contrôleur connecté à la prise VOL. REMOTE.

Le réglage par le contrôleur externe se fait dans la plage de volume maximale réglée avec le volume MASTER de cette unité

Connexion à des appareils Bluetooth

Connectez l'antenne fournie à la face avant afin d'utiliser le Bluetooth.

Appairage

1. Appuyez sur la touche PAIRING de la face avant pendant au moins deux secondes.
Le voyant situé à côté de la touche PAIRING clignotera pendant l'appairage.
2. Utilisez l'appareil Bluetooth à connecter à cette unité.
 - Référez-vous au mode d'emploi de cet appareil Bluetooth pour la procédure à suivre.
 - Le voyant reste fixement allumé lorsque l'unité est connectée à un appareil Bluetooth.
3. Utilisez l'appareil Bluetooth connecté et réglez le volume.
 - Lors de la connexion d'un appareil Bluetooth, la lecture est interrompue. Après avoir réglé le volume de l'appareil Bluetooth, lancez la lecture.
 - Le volume du signal transmis par Bluetooth ne peut pas être réglé sur cette unité.
Réglez-le si nécessaire sur l'appareil Bluetooth connecté.

ATTENTION

Le Bluetooth est conçu pour pouvoir demander des pauses de lecture à l'aide des commandes AVRCP de base.

Toutefois, cela ne garantit pas le fonctionnement avec tous les appareils.

Pour connecter un appareil Bluetooth, réduisez d'abord le volume au minimum avec le bouton MASTER et l'appareil Bluetooth.

Déconnexion

Il est possible de déconnecter l'unité de l'appareil Bluetooth actuellement connecté.

1. Appuyez pendant au moins deux secondes sur la touche PAIRING.
2. Cela met fin à la connexion. Le voyant commencera à clignoter et l'unité sera prête pour une nouvelle connexion.

NOTE

- Après environ deux minutes, le voyant s'éteint et le Bluetooth se désactive.
- Si vous appuyez sur la touche PAIRING pendant au moins deux secondes alors que le voyant clignote, il s'éteint et le Bluetooth est désactivé.

NOTE

Lorsque cette unité est mise sous tension, elle essaie automatiquement de se connecter à l'appareil Bluetooth avec lequel elle était précédemment connectée. Cette connexion est alors automatiquement annulée si elle n'a pas pu se faire parce que l'appareil Bluetooth était éteint ou sa fonction Bluetooth désactivée.

Fonctionnement de base

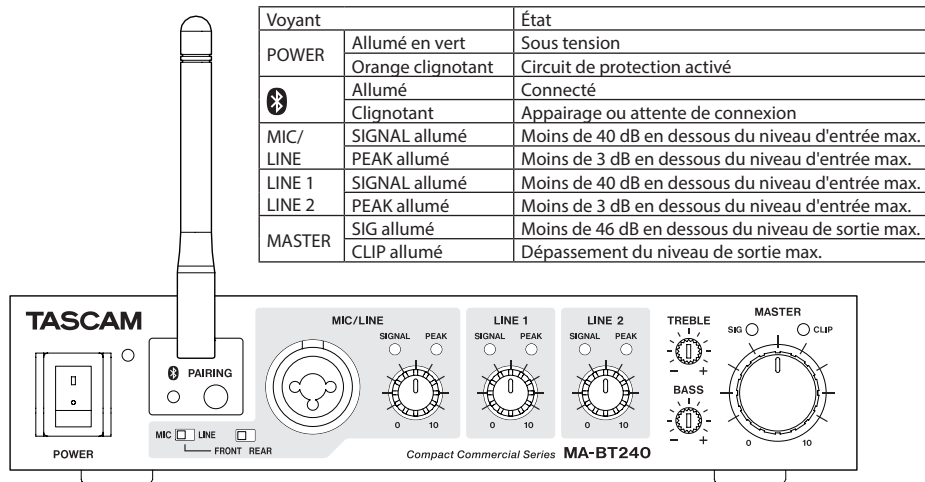

Opération 1. Mise sous tension de l'unité

1. Assurez-vous que les interrupteurs d'alimentation sont en position mettant hors tension tous les appareils connectés à cette unité.
2. Vérifiez que le bouton MASTER est réglé sur 0 (tourné à fond dans le sens anti-horaire).

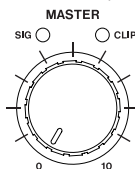

3. Branchez le cordon d'alimentation fourni au connecteur ~IN et insérez sa fiche secteur dans une prise de courant.
4. Mettez les appareils connectés sous tension avant d'allumer cette unité.

ATTENTION

- La sortie par les prises LINE OUT de la face arrière est affectée par les réglages des boutons MIC/LINE, LINE 1 et LINE 2, mais pas par le bouton MASTER.
- Lors du réglage du volume, ramenez au préalable les réglages des boutons MIC/LINE, LINE 1 et LINE 2 au minimum.

NOTE

Pour éteindre, mettez cette unité hors tension avant d'éteindre les appareils connectés.

Opération 2. Réglage du volume (mixage)

1. Réglez le bouton MASTER de manière à ce que le volume des enceintes soit faible.

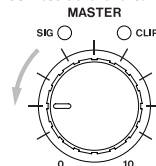

Réglez-le à nouveau si nécessaire pendant que vous effectuez la procédure suivante pour éviter que le volume ne devienne trop élevé.

2. Tournez le bouton de volume de chaque entrée pour régler les volumes correspondants. Envoyez des signaux audio aux entrées pendant le réglage, et faites les réglages de manière à ce que les voyants SIGNAL s'allument mais pas les voyants PEAK.

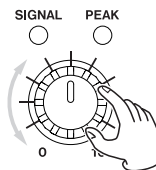

NOTE

Le volume Bluetooth se règle sur l'appareil Bluetooth.

CONSEIL

Le réglage de la balance est plus facile si l'on règle d'abord le volume du canal principal, puis celui des autres canaux.

3. Réglez le bouton MASTER pour obtenir le volume désiré.

Fixation des équerres de rack

Les équerres de montage en rack (vendues séparément) doivent d'abord être fixées avant de pouvoir monter cette unité dans un rack.

Reportez-vous aux illustrations ci-dessous pour les fixer.

ATTENTION

En plus de retirer les pieds en caoutchouc de l'unité, veuillez à laisser un espace d'au moins 1U entre celle-ci et les autres appareils situés dessus et dessous.

Emploi d'un AK-RM05 (vendu séparément)

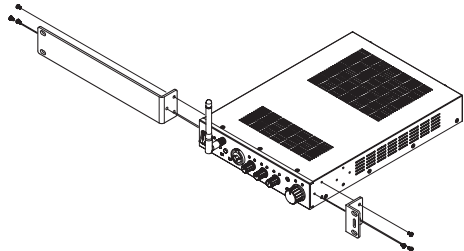

Lors du montage de deux unités, il convient de fixer une plaque inférieure pour les relier.

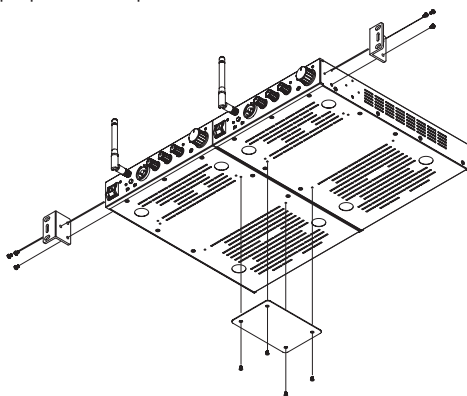

Emploi d'un AK-RS1 (vendu séparément)

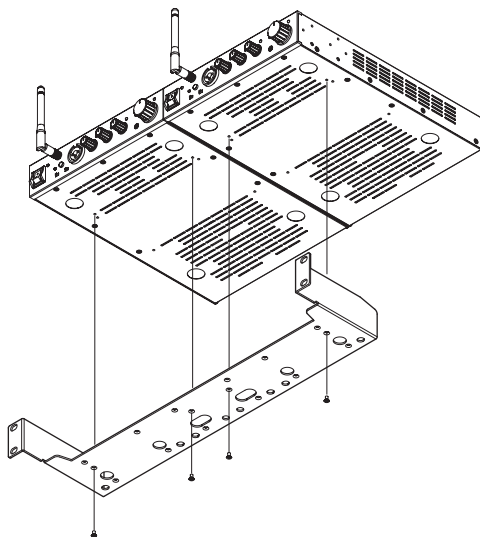

NOTE

Les orifices de fixation dans les équerres de montage en rack sont oblongs pour permettre de régler la position de l'unité afin qu'elle ne dépasse pas du rack une fois montée.

Guide de dépannage

Si vous avez des problèmes de fonctionnement avec cette unité, veuillez essayer ce qui suit avant de solliciter une réparation.

Si ces mesures ne résolvent pas le problème, veuillez contacter le magasin dans lequel vous avez acheté cette unité ou le service après-vente TASCAM.

L'unité ne s'allume pas

Vérifiez que la fiche d'alimentation et les autres connecteurs sont bien complètement insérés.

Le voyant POWER clignote en orange et aucun son ne sort

- Le circuit de protection est activé.
Éteignez l'unité avec l'interrupteur d'alimentation POWER et laissez-la dans un endroit bien ventilé pendant plusieurs minutes avant de la rallumer.
Installez l'unité dans un endroit où elle ne risque pas de chauffer.
Si cela ne résout pas le problème, vérifiez qu'il n'y a pas de court-circuit au niveau d'une sortie pour enceinte.
- Assurez-vous que cette unité n'est pas réglée sur une haute impédance alors que des enceintes à basse impédance sont connectées.
Si vous connectez plusieurs enceintes alors que cette unité est réglée sur une basse impédance, vérifiez que l'impédance totale des enceintes n'est pas inférieure à celle réglée sur cette unité.

Le son souffre de distorsion

- Si le voyant CLIP s'allume, tournez le bouton MASTER pour baisser le volume.
- Si un voyant PEAK s'allume pour une entrée, tournez le bouton de volume de cette entrée pour baisser le volume.
- Baissez le volume de sortie de l'appareil Bluetooth appairé.
- Le problème peut venir d'une correction excessive par l'égaliseur. Réglez les boutons TREBLE et BASS en position centrale.

Le volume est faible même quand le bouton MASTER est monté

- Effectuez à nouveau les réglages de volume (mixage). (« Opération 2. Réglage du volume (mixage) » en page 37)
- Assurez-vous que cette unité n'est pas réglée en basse impédance alors que des enceintes à haute impédance sont connectées.
- Vérifiez que le sélecteur MIC/LINE n'est pas réglé sur LINE alors que c'est un micro qui est connecté.

Le son entrant dans la prise MIC/LINE n'est pas produit

Cette unité dispose de sélecteurs d'entrée FRONT/REAR et MIC/LINE. Vérifiez à nouveau ces sélecteurs pour vous assurer qu'ils sont correctement réglés.

Impossible de s'appairer avec un appareil Bluetooth

- Vérifiez que l'autre appareil Bluetooth prend en charge l'A2DP.
- Vérifiez que l'autre appareil Bluetooth est dans un état autorisant la transmission. Pour des détails, consultez le mode d'emploi de cet appareil Bluetooth.
- Éteignez à la fois l'unité et l'autre appareil Bluetooth avant de les rallumer et d'essayer de les appairer.
- Vérifiez que l'autre appareil Bluetooth n'est pas trop éloigné.
Y a-t-il par exemple des murs ou autres obstacles entre cette unité et l'autre appareil Bluetooth ?
Essayez de changer la position de cette unité et celle de l'autre appareil Bluetooth.

Caractéristiques techniques/valeurs nominales

Sortie pour enceintes

Haute impédance

Puissance nominale 240 W × 1 canal (70 V/100 V)

Impédance totale

Pour une tension de sortie de 100 V 42 Ω ou plus

Pour une tension de sortie de 70 V 21 Ω ou plus

Connecteur Euroblock à pas de 5,08 mm (2 broches)

Basse impédance

SPEAKER SELECT : 4Ω

Impédance de charge 4 Ω ou plus

Puissance nominale 120 W × 2 canaux (4 Ω à 1 kHz, DHT de 1 %)

SPEAKER SELECT : 8Ω

Impédance de charge 8 Ω ou plus

Puissance nominale 120 W × 2 canaux (8 Ω à 1 kHz, DHT de 1 %)

Connecteur Euroblock à pas de 5,08 mm (4 broches)

Entrées

Entrées micro/ligne (MIC/LINE IN)

Connecteurs

Avant Prise mixte (symétrique)¹

Arrière Euroblock (symétrique)
Pas de 3,81 mm (4 broches)

MIC sélectionné

Niveau d'entrée maximal -30 dBu

Niveau d'entrée minimal -65 dBu

Impédance d'entrée 2 kΩ ou plus

LINE sélectionné

Niveau d'entrée maximal +20 dBu

Niveau d'entrée nominal +4 dBu

Impédance d'entrée 10 kΩ ou plus

Entrées ligne (LINE IN 1/LINE IN 2)

Connecteurs Prises RCA (asymétriques)

Niveau d'entrée maximal +6,0 dBV

Niveau d'entrée nominal -10,0 dBV

Impédance d'entrée 10 kΩ ou plus

Performances audio

Réponse en fréquence (LINE IN 1 à SPEAKER OUT, sortie nominale de 1/8, TREBLE/BASS plates) 20 Hz à 20 kHz +2 dB/-2 dB

Distorsion 0,05 % ou moins (LINE 1 à SPEAKER OUT, 1 kHz, pour la sortie nominale de 1/8)

Rapport signal/bruit 92 dB ou plus (LINE IN 1 à SPEAKER OUT, 1 kHz, pour la sortie nominale)

Diaphonie 70 dB ou plus (LINE IN 1 à SPEAKER OUT, 1 kHz, pour la sortie nominale)

Sorties

Sorties ligne (LINE OUT)

Connecteurs Prises RCA (asymétriques)

Niveau de sortie maximal +6,0 dBV

Niveau de sortie nominal -10 dBV

Impédance de sortie 200 Ω

Bluetooth®

Version 5.1

Classe de sortie Classe 2
(Portée de transmission sans obstacle d'environ 10 m²)

Profils pris en charge A2DP, AVRCP

Codecs SBC, AAC

Contrôle externe

(Connecteur REMOTE pour le réglage du volume de sortie)

Connecteur Euroblock à pas de 3,81 mm (3 broches)
(1 : Vcc 5 V, 2 : contrôle, 3 : masse)

Autres

Alimentation électrique

Modèle Europe. CA 220–240 V, 50/60 Hz

Modèle USA/Canada. CA 100-120 V, 50/60 Hz

Plage d'humidité pour
fonctionnement garanti 5 % – 85 % (sans condensation)

Consommation électrique 58 W (1/8 de la puissance avec
tous les canaux activés)

Au repos 18 W

Dimensions 214 (L) x 44 (H) x 298 (P) mm
(à l'exclusion des protubérances
et de l'antenne Bluetooth)

Poids 2,5 kg

¹ équivalent XLR-3-31 (1 : masse, 2 : point chaud, 3 : point froid),
jack 6,35 mm 3 points (TRS) standard (pointe : point chaud,
bague : point froid, manchon : masse)

² Cette distance de transmission est une estimation. La
distance de transmission peut varier en fonction de
l'environnement et des ondes radio présentes.

- 0 dBu = 0,775 Vrms
- 0 dBV = 1 Vrms

Dessins avec cotes

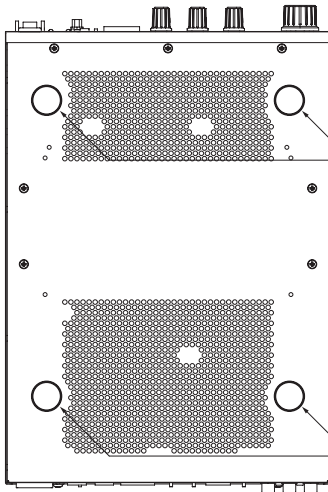
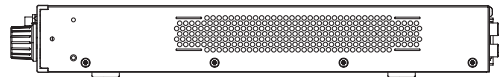
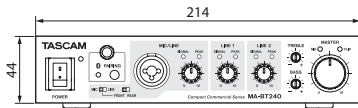
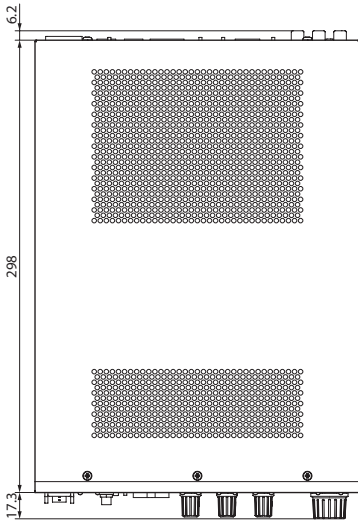



Positions de fixation des pieds en caoutchouc

Positions de fixation des pieds en caoutchouc

- Les illustrations de ce mode d'emploi peuvent partiellement différer du produit réel.
- Caractéristiques et aspect externe peuvent être changés sans préavis en vue d'améliorer le produit.

INSTRUCCIONES IMPORTANTES DE SEGURIDAD

	<p>PRECAUCIÓN: PARA REDUCIR EL RIESGO DE DESCARGAS ELÉCTRICAS, NO quite la CARCASA (NI LA TAPA TRASERA) DENTRO DE LA UNIDAD NO HAY PIEZAS QUE PUEDAN SER REPARADAS POR EL USUARIO.</p>
	<p>El símbolo de un rayo dentro de un triángulo equilátero se usa internacionalmente para alertar al usuario de la presencia de “voltajes peligrosos” no aislados dentro de la carcasa del aparato que pueden ser de magnitud suficiente para constituir un riesgo real de descarga eléctrica para las personas.</p>
	<p>El símbolo de exclamación dentro de un triángulo equilátero se utiliza para advertir al usuario de la existencia de importantes instrucciones de uso y mantenimiento (reparaciones) en los documentos que acompañan a la unidad.</p>

CUIDADO: PARA EVITAR EL RIESGO DE INCENDIOS O DESCARGAS ELÉCTRICAS, NO EXPONGA ESTE APARATO A LA LLUVIA O LA HUMEDAD.

1. Lea estas instrucciones.
2. Conserve estas instrucciones.
3. Preste atención a todos los avisos.
4. Siga todo lo indicado en las instrucciones.
5. No utilice este aparato cerca del agua.
6. Limpie este aparato solo con un trapo seco.
7. No bloquee ninguna de las aberturas de ventilación. Instale este aparato de acuerdo con las instrucciones del fabricante.
8. No instale este aparato cerca de fuentes de calor como radiadores, calentadores, hornos o cualquier otro aparato (incluyendo amplificadores) que produzca calor.
9. No anule el sistema de seguridad que supone un enchufe de corriente polarizado o con toma de tierra. Un enchufe polarizado tiene dos bornes de distinta anchura. Uno con toma de tierra tiene dos bornes iguales y una lámina para la conexión a tierra. El borne ancho del primer tipo de enchufe y la lámina del otro se incluyen para su seguridad. Si el enchufe que se incluye con la unidad no encaja en su salida de corriente, haga que un electricista cambie su salida anticuada.
10. Coloque el cable de corriente de forma que no pueda quedar aplastado o retorcido, especialmente allí donde estén los conectores, receptáculos y en el punto en que el cable sale del aparato.
11. Utilice solo accesorios/complementos que hayan sido especificados por el fabricante.
12. Utilice este aparato solo con un bastidor, soporte, trípode o superficie especificado por el fabricante o que se venda con el propio aparato. Cuando utilice un bastidor con ruedas, tenga cuidado al mover la combinación bastidor/aparato para evitar posibles daños en caso de que vuelquen.



13. Desconecte de la corriente este aparato durante las tormentas eléctricas o cuando no lo vaya a usar durante un periodo de tiempo largo.

14. Consulte cualquier posible avería al servicio técnico oficial. Este aparato deberá ser revisado cuando se haya dañado de alguna forma, como por ejemplo si el cable de corriente o el enchufe se ha roto, si se ha derramado cualquier líquido o se ha introducido un objeto dentro de la unidad, si el aparato ha quedado expuesto a la lluvia o la humedad, si no funciona normalmente o si se ha caído al suelo.
 - Este aparato recibe corriente nominal no operativa de la salida de corriente AC aun cuando su interruptor POWER o STANDBY/ON no esté en la posición ON.
 - El enchufe de alimentación sirve como dispositivo de desconexión, por lo que colóquelo de forma que siempre pueda acceder a él fácilmente.
 - Si experimenta cualquier tipo de problema con este aparato, póngase en contacto con TEAC para una reparación. No utilice de nuevo el aparato hasta que no haya sido reparado.

La placa de datos está situada en la parte inferior de la unidad, tal como puede ver en esta ilustración.

Panel frontal

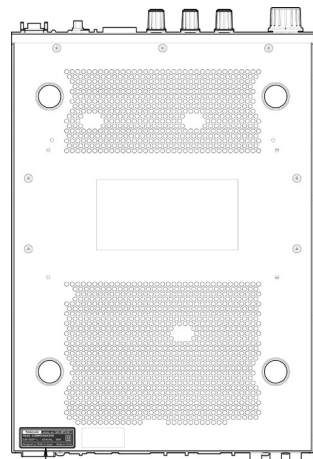

Placa de datos

CUIDADO

- No permita que este aparato quede expuesto a salpicaduras de ningún tipo.
- No coloque objetos que contengan líquidos, como jarrones, encima de este aparato.
- No instale este aparato encastrado en una librería o mueble similar.
- El aparato debe estar colocado lo suficientemente cerca de la salida de corriente como para poder acceder al enchufe en cualquier momento.

PRECAUCIÓN

Los productos de Clase 1 están equipados con una cable de alimentación con un enchufe con toma de tierra. Por este motivo, debe conectar el cable de alimentación de este aparato a una salida de corriente que disponga de una conexión a toma de tierra de seguridad.

PRECAUCIÓN

No es aconsejable que utilice este aparato en aquellas ubicaciones en las que sea muy probable la presencia de niños pequeños .

Para EE.UU.

Declaración de conformidad del fabricante

Número de modelo: MA-BT240

Nombre del fabricante: TASCAM

Responsable: TEAC AMERICA, INC.

Dirección: 10410 Pioneer Blvd., Unit #3, Santa Fe Springs, California 90670, U.S.A

Teléfono: 1-323-726-0303



Este dispositivo cumple con lo indicado en la sección 15 de las normas FCC y su funcionamiento está sujeto a las dos condiciones siguientes: (1) este aparato no debe producir interferencias molestas, y (2) este aparato debe aceptar cualquier interferencia que reciba, incluso aquellas que produzcan un funcionamiento no deseado.

INFORMACIÓN PARA EL USUARIO

Se ha verificado que este aparato cumple con los límites establecidos para las unidades digitales de clase B, de acuerdo a lo indicado en la sección 15 de las normas FCC. Esos límites han sido diseñados para ofrecer una protección razonable contra las interferencias molestas en una instalación no profesional. Este aparato genera, usa y puede irradiar energía de radiofrecuencias y, si no es instalado y usado de acuerdo a este manual de instrucciones, puede producir interferencias molestas en las comunicaciones de radio. No obstante, tampoco hay garantías de que no se produzcan ese tipo de interferencias en una instalación concreta. Si este aparato produce interferencias molestas en la recepción de la radio o TV (lo que puede determinar encendiendo y apagando el aparato), el usuario será el responsable de tratar de corregirlas usando una o más de las siguientes medidas.

- a) Reorientar o reubicar la antena receptora.
- b) Aumentar la separación entre este aparato y el receptor.
- c) Conectar este aparato a una salida de corriente o regleta diferente a la que esté conectado el receptor.
- d) Consultar a su distribuidor o a un técnico especialista en radio/TV para que le ayuden.

CUIDADO

Cualquier modificación en este aparato no aprobada expresamente y por escrito por TEAC CORPORATION podrá anular la autorización del usuario a usar dicho aparato.

EN ESTADOS UNIDOS/CANADÁ UTILICE SOLO FUENTES DE ALIMENTACIÓN DE 120 V.

Para Canadá

ESTE APARATO DIGITAL DE CLASE B CUMPLE CON LA NORMATIVA CANADIENSE ICES-003.

CET APPAREIL NUMERIQUE DE LA CLASSE B EST CONFORME A LA NORME NMB-003 DU CANADA.

Para los usuarios europeos

Eliminación de aparatos eléctricos y electrónicos

- (a) Nunca debe eliminar un aparato eléctrico o electrónico y/o pilas/acumuladores junto con el resto de la basura orgánica. Este tipo de aparatos deben ser depositados en los "puntos limpios" creados a tal efecto por su Ayuntamiento o por la empresa de limpieza local.
- (b) Con la correcta eliminación de los aparatos eléctricos y electrónicos y/o pilas/acumuladores estará ayudando a ahorrar valiosos recursos y evitará a la vez todos los efectos negativos potenciales tanto para la salud como para el entorno.
- (c) Una eliminación incorrecta de este tipo de aparatos y/o pilas/acumuladores junto con la basura orgánica puede producir efectos graves en el medio ambiente y en la salud a causa de la presencia de sustancias potencialmente peligrosas que pueden contener.
- (d) El símbolo del cubo de basura tachado (WEEE) indica la obligación de separar los aparatos eléctricos y electrónicos y/o pilas/acumuladores del resto de basura orgánica a la hora de eliminarlos. 
- (e) Los llamados "puntos limpios" de recogida y retirada selectiva de este tipo de productos y/o pilas/acumuladores están disponibles para cualquier usuario final. Para más información acerca de la eliminación de este tipo de elementos, póngase en contacto con el departamento correspondiente de su Ayuntamiento, empresa de limpieza o recogida de basuras o con el comercio en el que adquirió este aparato.

Precauciones relativas a equipos inalámbricos

Conformidad para la emisión de radio e interferencias

Este producto tiene la capacidad de emitir en la banda de los 2.4 GHz.

Rango de frecuencia utilizada: 2402 MHz - 2480 MHz

Potencia de salida máxima: Bluetooth® clase 2 (inferior a 2.5 mW) Utilice este aparato únicamente en el país en el que lo haya adquirido. Dependiendo del país es posible que existan restricciones al uso de tecnología Bluetooth inalámbrica.

Modelo para EE.UU.

Etiqueta de autorización

FCC ID: XEG-MABT240

Modelo para la UE (Unión Europea)

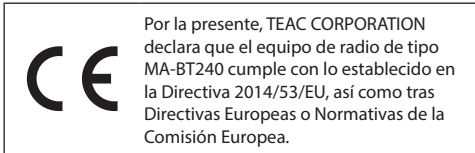

El texto completo de la declaración de conformidad para la UE o Reino Unido está disponible en la siguiente dirección de Internet: Póngase en contacto con nosotros vía e-mail. <https://tascam.eu/en/contact.html>

Requisitos de exposición a radiaciones

Este aparato cumple la actual normativa internacional en cuanto a la exposición por los seres humanos a las ondas de radio generadas por el emisor.

Declaración de cumplimiento

Modelo para EE.UU.

Este aparato cumple con los límites FCC de exposición a radiaciones establecidos previamente para entornos no controlados y cumple con las Guías generales FCC en cuanto a exposición a frecuencias de radio.

Modelo para la UE (Unión Europea)

Este equipo cumple con la norma EN 62479; Evaluación del cumplimiento de los equipos eléctricos y electrónicos de baja potencia en relación a las restricciones en la exposición de las personas a los campos electromagnéticos; standard armonizado por la DIRECTIVA 2014/53/EU.

Este aparato tiene niveles muy bajos de energía RF que se considera que cumplen con los límites de la evaluación de exposición máxima permisible (MPE). No obstante, es recomendable que instale y utilice este aparato manteniendo el emisor al menos a 20 cm o más del cuerpo de cualquier persona (excluyendo sus extremidades: manos, muñecas, pies y tobillos).

Índice

INSTRUCCIONES IMPORTANTES DE SEGURIDAD	43
Precauciones relativas a equipos inalámbricos	46
Conformidad para la emisión de radio e interferencias... ..	46
Requisitos de exposición a radiaciones.....	46
Introducción	48
Características	48
Elementos incluidos.....	48
Derechos de propiedad intelectual	49
Acerca de este manual	49
Precauciones relativas a la ubicación y uso.....	49
Notas relativas a la alimentación.....	49
Cuidado con la condensación	49
Limpieza de la unidad.....	50
Acerca del servicio de atención al cliente de TASCAM.....	50
Resumen de Bluetooth®	50
Perfiles	50
Códexs	50
Protección de contenido	50
Seguridad de la transmisión	50
Nombre y función de las partes.....	51
Panel frontal	51
Panel trasero.....	52
Preparativos	53
Conexión de clavijas Euroblock.....	53
Fijación de la antena Bluetooth	53
Alargador de antena	53
Conexiones.....	54
Paso 1. Conexión de altavoces	55
Para conexión de alta impedancia (240 W x 1 canal)	55
Para conexión de baja impedancia (120 W x 2 canales)	55
Paso 2. Conexión de otros dispositivos	56
Conexión de fuentes de música.....	56
Conexión de micrófonos.....	56
Uso de un controlador externo	56
Conexión con dispositivos Bluetooth	57
Pareamiento	57
Desconexión.....	57
Operaciones básicas	58
Paso 1. Encendido.....	58
Paso 2. Ajuste del volumen (mezcla)	58
Colocación de las asas de rack	59
Uso de un AK-RM05 (opcional).....	59
Uso de un AK-RS1 (opcional).....	59
Resolución de problemas	60
Especificaciones técnicas / valores medios	61
Salida de altavoz	61
Alta impedancia.....	61
Baja impedancia	61
Entradas	61
Entradas de micro/línea (MIC/LINE IN).....	61
Entradas de línea (LINE IN 1/LINE IN 2)	61
Leistungsdaten Audio.....	61
Salidas	61
Salidas de línea (LINE OUT)	61
Bluetooth®.....	61
Control externo (Conector VOL. REMOTE para ajuste de volumen de salida)	61
Otros	61
Esquema de dimensiones	62

Introducción

Felicidades y gracias por su compra del TASCAM MA-BT240. Antes de empezar a usar esta unidad, lea completamente este Manual de instrucciones para que pueda usar correctamente y disfrutar durante años de esta unidad. Una vez que lo haya leído, consérvelo en algún lugar seguro por si necesita volver a consultarlo en el futuro. También puede descargarse este Manual de instrucciones desde la página web de TASCAM.



MA-BT240

<https://tascam.jp/int/product/ma-bt240/docs>

Características

- Etapa de potencia de clase D que admite tanto conexión de baja impedancia (120 W × 2 canales @ 4Ω/8Ω) como de alta impedancia (240 W × 1 canal, 100 V/70 V)
- Su formato compacto admite tanto montaje en rack como su colocación sobre una superficie plana
- Receptor Bluetooth® interno
- 2 entradas de línea
- 1 entrada de micro/línea con funciones ducking y de megafonía
- Admite función de mezclado

Elementos incluidos

Dentro del embalaje de este aparato encontrará los siguientes elementos. Tenga cuidado a la hora de abrir el embalaje para evitar cualquier posible daños en los elementos. Conserve tanto la caja como el resto del embalaje para cualquier posible transporte de la unidad en el futuro. Póngase en contacto con el comercio en el que haya adquirido esta unidad en caso de que observe que cualquiera de estos elementos falta o ha resultado dañado durante el transporte.

Unidad principal × 1
Cable de alimentación × 1
Antena Bluetooth × 1
Diversas clavijas Euroblock:

- Para salida de altavoz
5.08 mm (2 puntas) para alta impedancia × 1

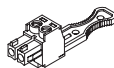

- 5.08 mm (4 puntas) para baja impedancia × 1

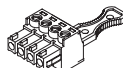

- 3.8 1mm (4 puntas) para entrada de micro × 1



- 3.8 1mm (3 puntas) para uso por el controlador externo × 1



Kit de banda de cable × 1
Patas de goma × 4
Manual de instrucciones (este documento) incluyendo garantía × 1
Guía de registro de ID TASCAM × 1

Derechos de propiedad intelectual

- La duplicación, transmisión, visualización, emisión por cable, interpretación pública y alquiler (incluso aunque no suponga pago) de contenido protegido sin el permiso expreso y por escrito del propietario de los derechos está prohibida por ley.
- La marca de la palabra Bluetooth® y sus logos son marcas registradas propiedad de Bluetooth SIG, Inc. y cualquier uso de dichas marcas por parte de TEAC Corporation se realiza bajo licencia.
- TASCAM es una marca registrada de TEAC Corporation.
- El resto de nombres de empresas, productos y logos que aparecen en este documento son marcas comerciales o marcas registradas de sus respectivos propietarios.

Acerca de este manual

En este manual utilizamos los siguientes convencionalismos.

- Donde corresponda, encontrará información adicional en los siguientes formatos.

AVISO

Son avisos y consejos relativos al uso de este aparato.

NOTA

Son explicaciones sobre actuaciones para casos concretos.

ATENCIÓN

Esto le advierte que puede dañar el equipo o perder datos si no sigue las instrucciones.

CUIDADO

Esto le advierte de posibles daños personales si no sigue las instrucciones.

Precauciones relativas a la ubicación

y uso

- El rango de temperaturas seguro para el uso de este aparato es entre 0–40°C.
- Para evitar degradar la calidad del sonido o que se produzcan averías, no instale la unidad en los siguientes tipos de lugares.
 - Lugares sujetos a fuertes vibraciones o inestables
 - Cerca de ventanas o expuestos a la luz solar directa
 - Cerca de radiadores o lugares extremadamente calurosos
 - Lugares demasiado fríos
 - Sitios mal ventilados o demasiado húmedos
 - Lugares polvorientos
- Instale esta unidad en un lugar estable y nivelado.
- Cuando la vaya a instalar encima de una mesa o un estante, por ejemplo, coloque las patas de goma incluidas con el embalaje en la parte inferior de la unidad para ofrecer un flujo de aire correcto. Además, asegúrese de que haya suficiente espacio libre (al menos 10 cm) por detrás, encima y a los lados de esta unidad.
- **Cuando instale esta unidad en un bastidor rack, deje un espacio de al menos 1U entre esta unidad y cualquier otro equipo colocado encima o debajo de ella para permitir un flujo de aire suficiente. Además, asegúrese de que haya una refrigeración adecuada cubriendo los espacios libres con paneles de ventilación o dejándolos vacíos, por ejemplo. Si la temperatura en el interior del bastidor rack es elevada, abra la parte trasera del rack y sepárelo al menos 10 cm de cualquier pared y del techo para asegurar una correcta ventilación. Si no puede abrir la parte trasera del rack, instale un ventilador u otro sistema de refrigeración forzada.**

Notas relativas a la alimentación

Introduzca completamente el cable de alimentación en el conector AC IN.

Puede usar esta unidad con cualquier salida de corriente alterna de 220–240 V (50/60Hz).

A la hora de conectar o desconectar el cable sujete siempre por el conector. No tire directamente del cable.

Cuidado con la condensación

Si traslada la unidad de un lugar frío a uno cálido o si la usa después de un cambio fuerte de temperatura, puede producirse condensación de agua.

Para evitar esto o si se produce la condensación, deje la unidad en la sala en la que la vaya a usar durante una o dos horas antes de encenderla.

Limpieza de la unidad

Para limpiar la unidad, utilice un trapo suave y seco. No use gasolina, alcohol u otros productos similares ya que podría dañar su superficie.

Acerca del servicio de atención al cliente de TASCAM

La garantía y soporte técnico de todos los productos TASCAM queda cubierta solo en el país de la compra.

Si necesita cualquier tipo de soporte tras la compra, en la página de listado de distribuidores TASCAM de la web global de TEAC (<https://teac-global.com/>), busque la empresa local o el representante que corresponda al país o zona en la que compró el producto y póngase en contacto con ellos.

A la hora de realizar cualquier consulta o queja, deberá indicar la dirección (URL) del comercio o web en la que haya adquirido el producto y la fecha de compra.

Resumen de Bluetooth®

Esta unidad dispone de un receptor audio Bluetooth 5.1 y puede emitir sonido reproducido en un ordenador o dispositivo audio portátil que admita Bluetooth (dispositivo Bluetooth).

ATENCIÓN

No podemos garantizar que la función Bluetooth de esta unidad permita la conexión o el funcionamiento con todos los dispositivos Bluetooth.

Perfiles

Esta unidad admite los siguientes perfiles Bluetooth.

- A2DP (Perfil de distribución audio avanzado)
- AVRCP (Perfil de control remoto de audio/video)

De cara a transferir audio vía Bluetooth, el dispositivo Bluetooth debe admitir A2DP.

De cara a controlar la reproducción en el dispositivo Bluetooth, dicho dispositivo debe admitir AVRCP.

Incluso aunque un dispositivo Bluetooth admita los mismos perfiles, es posible que sus funciones puedan ser distintas dependiendo de sus especificaciones.

Códecs

Esta unidad admite los siguientes códecs A2DP. Elegirá uno de ellos de forma automática durante la transferencia audio.

- SBC
- AAC

La unidad elegirá el códec A2DP adecuado a usar de acuerdo a la compatibilidad de códec del otro dispositivo Bluetooth y de las condiciones de comunicación.

NOTA

- El códec A2DP a usar no puede ser seleccionado a través de ningún botón o control.
- Debido a las características de la tecnología inalámbrica Bluetooth, la reproducción desde un dispositivo Bluetooth se verá ligeramente retardada en comparación con la reproducción directa desde esta unidad.

Protección de contenido

Esta unidad admite el SCMS-T como formato de protección de contenido a la hora de la transmisión audio, de cara a que pueda reproducir audio protegido.

Seguridad de la transmisión

Esta unidad admite funciones de seguridad durante la transmisión Bluetooth de acuerdo con las especificaciones standard de Bluetooth, pero no garantiza la privacidad de dicho tipo de transmisiones.

TEAC Corporation no admite responsabilidad alguna en caso de que se produzca una fuga de información durante la transmisión vía Bluetooth.

Nombre y función de las partes

⚠ CUIDADO

Apague esta unidad o reduzca al mínimo el volumen antes de cambiar los ajustes de sus interruptores.

Panel frontal

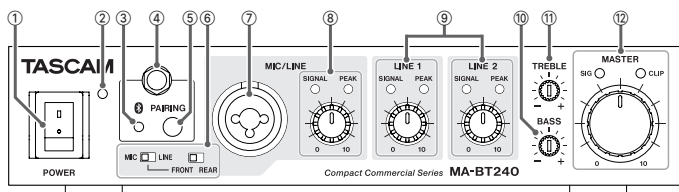

① Interruptor POWER

Púlselo para encender y apagar la unidad. El indicador POWER se iluminará cuando la unidad esté encendida.

② Indicador POWER*

Muestra el estado de la unidad. Cuando encienda la unidad con el interruptor POWER, este indicador POWER se iluminará en verde. ("El indicador POWER parpadea en naranja y no es emitido ningún sonido" en pág. 60)

③ Indicador Bluetooth*

Parpadea durante el apareamiento y queda iluminado cuando el Bluetooth está conectado.

④ Conector de antena Bluetooth

Conecte aquí la antena Bluetooth incluida.

⑤ Botón Bluetooth PAIRING

Uselo para el apareamiento con dispositivos Bluetooth. ("Conexión con dispositivos Bluetooth" en pág. 57)

⑥ Ajustes MIC/LINE

Úselos para realizar ajustes de entrada MIC/LINE.

Interruptor FRONT/REAR

Elige si quiere usar la toma MIC/LINE del panel frontal o el conector MIC/LINE IN de la parte trasera como entrada MIC/LINE de la unidad. ("Conexión de micrófonos" en pág. 56)

Interruptor MIC/LINE

Cambia el nivel de entrada de la toma MIC/LINE. ("Conexión de micrófonos" en pág. 56)

⑦ Toma MIC/LINE

Entrada MIC/LINE balanceada en toma XLR/TRS combo. XLR (1: masa, 2: activo, 3: pasivo)
TRS (punta: activo, anillo: pasivo, lateral: masa)

- No puede usar con estas tomas micros de condensador.

⑧ Mando MIC/LINE

Ajusta el volumen del conector elegido con el interruptor FRONT/REAR. Los indicadores muestran el estado.

Indicador SIGNAL*

Se ilumina cuando la señal de entrada sobrepasa un determinado nivel.

Indicador PEAK*

Se ilumina cuando la señal está cerca de la distorsión.

- Si se ilumina, gire el mando hacia la izquierda

para reducir el volumen.

⑨ Mandos LINE 1 / LINE 2

Ajustan el volumen de las tomas de entrada LINE 1 y LINE 2.

Indicadores SIGNAL*

Se iluminan cuando la señal de entrada de las tomas LINE 1/LINE 2 sobrepasa un determinado nivel.

Indicadores PEAK*

Se iluminan cuando la señal de entrada de las tomas LINE 1/LINE 2 están a punto de distorsionar.

- Si se ilumina, gire el mando hacia la izquierda para reducir el volumen.

⑩ Mando BASS

Ajusta las frecuencias graves de las señales emitidas por los altavoces. La posición central es el nivel standard. Gírelo a la izquierda para reducir el contenido de graves y a la derecha para aumentarlo.

NOTA

Use un pequeño destornillador plano para ajustarlo.

⑪ Mando TREBLE

Ajusta las altas frecuencias de las señales emitidas por los altavoces. La posición central es el nivel standard. Gírelo a la izquierda para reducir el contenido de agudos y a la derecha para aumentarlo.

NOTA

Use un pequeño destornillador plano para ajustarlo.

⑫ Mando MASTER

Ajusta el volumen de la señal emitida por los altavoces. Gírelo a la derecha para aumentar el volumen. Llévelo al tope izquierdo para reducir al mínimo la salida.

Indicador SIG*

Se ilumina cuando la señal de salida sobrepasa un determinado nivel.

Indicador CLIP*

Se ilumina cuando la señal emitida por los altavoces supera un nivel determinado. Cuando ocurra esto actuará el limitador interno.

- Si se ilumina, gire el mando MASTER a la izquierda para reducir el volumen.

* Vea Operaciones básicas en pág. 58 para más detalles acerca de los estados marcados con los indicadores.

Panel trasero

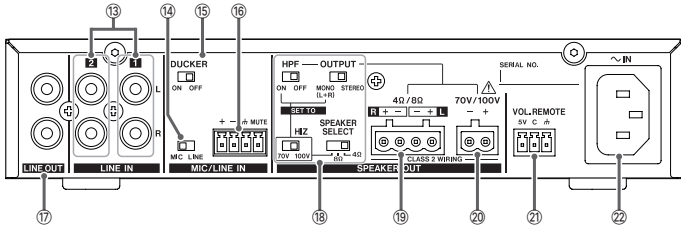

- 13 Tomas LINE IN 1/2**
Tomas de entrada RCA stereo no balanceadas. Úselas para conectar reproductores de CD, reproductores de música portátiles y otros dispositivos. Use los mandos LINE 1 y LINE 2 del panel frontal de la unidad para ajustar su nivel de volumen.
- 14 Interruptor MIC/LINE**
Cambia el nivel de entrada recibido por la toma MIC/LINE IN del panel trasero.
("Conexión de micrófonos" en pág. 56)
- 15 Interruptor DUCKER**
Si lo ajusta a ON, el resto de señales de entrada serán atenuadas automáticamente durante la entrada de señal de micro (función ducking). Esto puede hacer que cualquier anuncio por megafonía sea más audible.
- 16 Conector MIC/LINE IN**
Conector de entrada micro/línea Euroblock balanceado.
- Con la conexión del interruptor talk de un micro de megafonía al terminal MUTE, podrá atenuar el volumen de cualquier otra señal de entrada que no sea el micro.
("Conexión de micrófonos" en pág. 56)
- 17 Tomas LINE OUT**
Tomas de salida RCA stereo no balanceadas. Úselas para emitir señales a los conectores de entrada de línea de otros dispositivos.
Las señales emitidas son una mezcla de las señales recibidas en las tomas MIC/LINE (frontal) o MIC/LINE IN (trasera) junto con las de LINE IN 1 y LINE IN 2.
- Los mandos BASS, TREBLE y MASTER, así como los ajustes del controlador externo no afectan a la salida LINE OUT.
- 18 Ajustes SPEAKER OUT**
Interruptor SPEAKER SELECT
La salida del amplificador puede ser ajustada a alta (HIZ) o baja (4Ω, 8Ω) impedancia.
Interruptor HIZ (Hi-Z)
Cuando use una conexión de alta impedancia, podrá conmutar el voltaje de salida entre 70V y 100V.
("Para conexión de alta impedancia (240 W x 1 canal)" en pág. 55)
Interruptor HPF
Esto activa el filtro pasa-altos.
- ATENCIÓN**
Para evitar la saturación del transformador del altavoz, ajuste siempre esto a ON cuando use una conexión de alta impedancia.
- Interruptor OUTPUT**
Esto cambia el formato de salida a mono o stereo.
("Paso 1. Conexión de altavoces" en pág. 55)
- 19 Terminales SPEAKER OUT 4Ω/8Ω**
Salidas de altavoz para conexión de baja impedancia.
("Para conexión de baja impedancia (120 W x 2 canales)" en pág. 55)
- 20 Terminales SPEAKER OUT 70V/100V**
Salidas de altavoz para conexión de alta impedancia.
("Para conexión de alta impedancia (240 W x 1 canal)" en pág. 55)
- ⚠ CUIDADO**
No toque los terminales SPEAKER OUT 70V/100V con el amplificador encendido, dado que esto puede producirle una sensación desagradable. Realice todas las conexiones con el amplificador apagado y el cable de alimentación desconectado.
- 21 Conector VOL. REMOTE**
Use esta toma para conectar un controlador externo. Puede usar un controlador externo para ajustar el volumen MASTER de esta unidad.
("Uso de un controlador externo" en pág. 56)
- 22 Conector AC IN**
Conecte aquí el cable de alimentación incluido.
("Notas relativas a la alimentación" en pág. 49)

Preparativos

Conexión de clavijas Euroblock

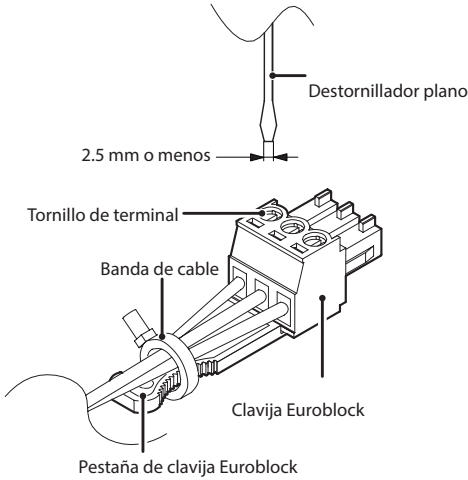

1. Afloje los tornillos de terminal de la clavija Euroblock.

NOTA

Use un destornillador plano de una anchura de pala de 2.5 mm o menos.

2. Introduzca los cables.

NOTA

Los cables que son compatibles con las clavijas Euroblock incluidas son AWG12–AWG22 para salida de altavoz y AWG16–AWG28 para entrada de micro y REMOTE.

Cuando use cables que estén en estos rangos, pele unos 7 mm de protección en sus extremos.

3. Apriete los tornillos de terminal de la clavija Euroblock.

NOTA

Confirme que los cables han quedado seguros y no se sueltan.

4. Use una banda de cable incluida para sujetar los cables a la pestaña de la clavija Euroblock.

Fijación de la antena Bluetooth

Antes de realizar la conexión a un dispositivo Bluetooth, siga estos pasos para fijar la antena Bluetooth incluida.

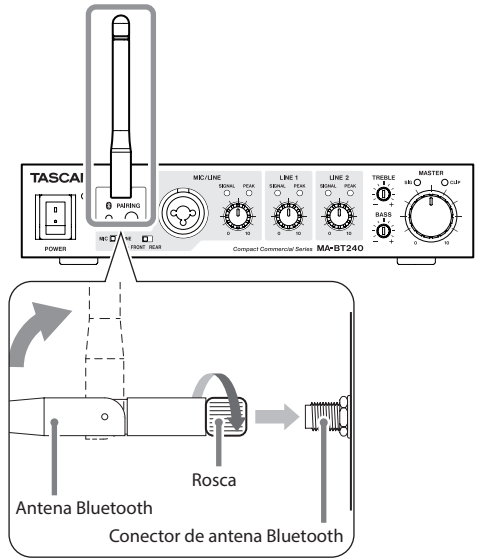

1. Coloque la antena Bluetooth incluida en el conector de antena Bluetooth.
2. Gire la rosca de la antena Bluetooth para fijarla en el conector de antena.
3. Estire la antena Bluetooth.

ATENCIÓN

- Use la antena incluida, que ha sido diseñada especialmente para su uso con el MA-BT240.
- Tenga cuidado para plegar la antena de forma correcta.
- No fuerce la antena a la hora de plegarla.

Alargador de antena

Puede alargar la antena usando un cable alargador convencional con un conector RP-SMA.

- Para el cable de la antena, use uno que tenga una impedancia de 50 Ω y de una longitud de 20 m o menos.

ATENCIÓN

Incluso cuando use un alargador de antena, utilice únicamente la antena incluida, que ha sido diseñada especialmente para su uso con el MA-BT240.

Conexiones

⚠ CUIDADO

- Compruebe siempre que esta unidad esté apagada antes de conectar los altavoces. Si no tiene en cuenta este aviso, existe el riesgo de que se produzca una descarga eléctrica.

ATENCIÓN

- A la hora de conectar otros dispositivos, compruebe que todos ellos estén apagados antes de conectarlos a esta unidad. Compruebe también que los mandos de volumen de las entradas que utilice y que el control MASTER estén en 0 (totalmente a la izquierda).
- Compruebe siempre que los ajustes de impedancia de esta unidad y de los altavoces conectados coincidan.
- El no comprobar estos ajustes puede producir daños tanto en esta unidad como en los altavoces.
- Instale los cables de altavoz de forma que no haya carga en ellos.

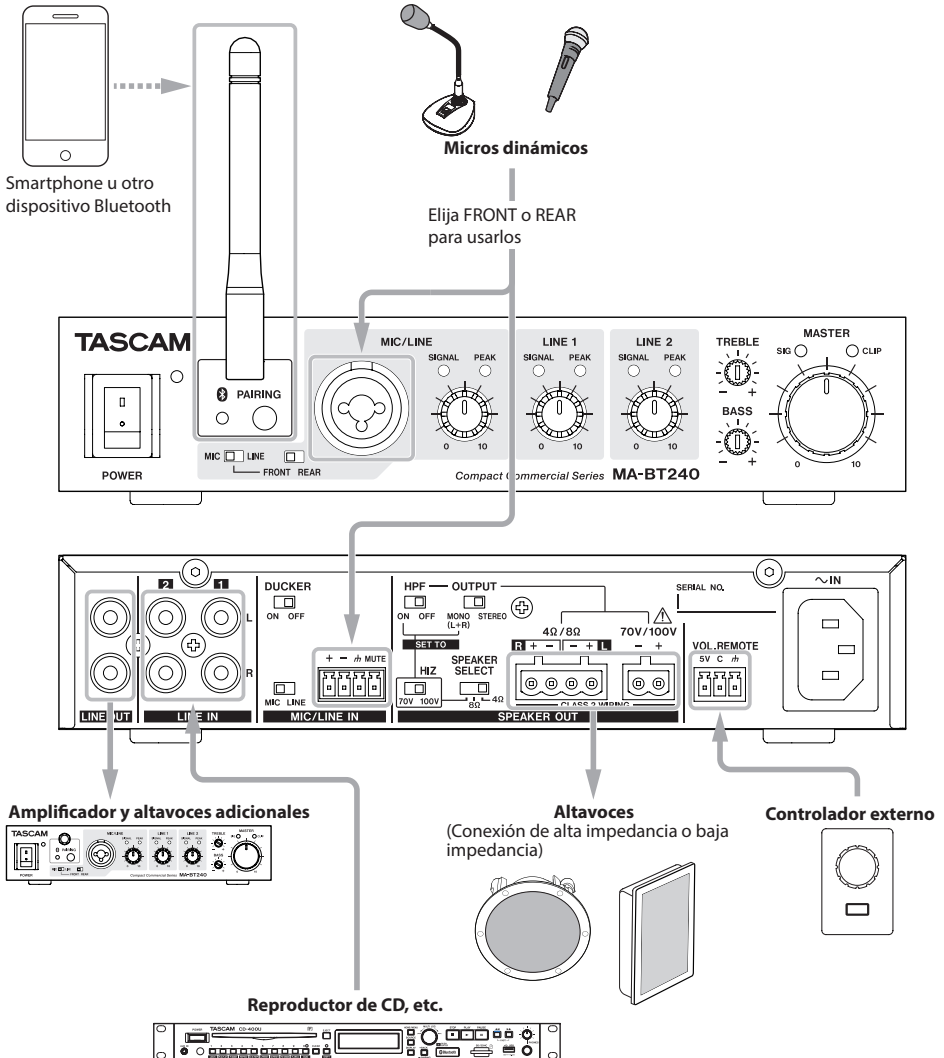

Paso 1. Conexión de altavoces

Para conexión de alta impedancia (240 W x 1 canal)

1. Ajuste SPEAKER SELECT a HIZ.
Ajuste el voltaje de salida a 70V o 100V de acuerdo a la configuración que vaya a usar.

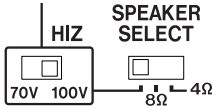

NOTA

Cuando use una conexión de alta impedancia, esta actuará con un voltaje de salida de 100 V o 70 V. 100 V es lo habitual en Japón y Europa, mientras que 70 V es lo habitual en EE.UU. Dado que tiene una menor caída de voltaje que 70 V, el ajuste de 100 V es mejor para una transmisión a larga distancia.

2. Ajuste HPF (filtro pasa-altos) a ON y OUTPUT a MONO.

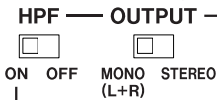

ATENCIÓN

Ajuste siempre HPF a ON dado que un transformador de altavoz puede llegar a quedar saturado y el circuito de protección de esta unidad puede que se active.

NOTA

Si ajusta OUTPUT a STEREO durante una conexión de alta impedancia, solo será emitido el sonido del canal izquierdo (L) desde la salida de altavoces. Ajuste siempre OUTPUT a MONO.

3. Realice la conexión a los terminales + y - de SPEAKER OUT 70V/100V.
Utilice para la conexión la clavija Euroblock de 5.08 mm (2 puntas) incluida.

ATENCIÓN

No supere los 240 W en total para la entrada media de los altavoces conectados.

Para conexión de baja impedancia (120 W x 2 canales)

1. Ajuste SPEAKER SELECT a 4Ω o 8Ω para hacerlo coincidir con la de los altavoces conectados.

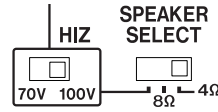

2. Ajuste OUTPUT a STEREO o MONO para elegir el formato de salida. Cuando elija MONO, será emitida la misma señal de sonido (L+R) tanto por la izquierda como por la derecha.

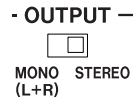

3. Realice la conexión a los terminales + y - de SPEAKER OUT 4Ω/8Ω L/R.
Utilice para la conexión la clavija Euroblock de 5.08 mm (4 puntas) incluida.

ATENCIÓN

- Cuando conecte varios altavoces, asegúrese de que la impedancia compuesta sea igual o superior a la impedancia ajustada en esta unidad.
- No conecte altavoces de baja impedancia a los terminales de alta impedancia de esta unidad.

Paso 2. Conexión de otros dispositivos

⚠ CUIDADO

Cuando conecte otros dispositivos, compruebe que todos ellos estén apagados antes de conectarlos a esta unidad. Además, compruebe que los mandos de volumen de las entradas que utilice y que el control MASTER estén en 0 (en su tope izquierdo).

Conexión de fuentes de música

Conecte reproductores de CD, reproductor de música portátiles y dispositivos similares a las tomas RCA LINE IN 1 y LINE IN 2.

Conexión de micrófonos

1. Conecte micros a las tomas MIC/LINE del panel frontal y trasero de esta unidad.
Cuando vaya a utilizar un micro dinámico (con una clavija XLR o TRS), use la toma MIC/LINE frontal.

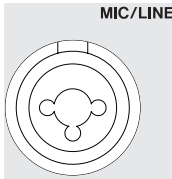

Cuando vaya a utilizar un receptor de micro inalámbrico u otros dispositivo que vaya a quedar fijo en su posición, use la toma MIC/LINE IN trasera.

+ - \hbar MUTE

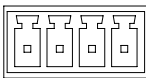

Para la conexión a la toma MIC/LINE IN trasera, utilice la clavija Euroblock de 3.81 mm (4 puntas) incluida.

- Cuando vaya a conectar el interruptor talk de un micro de megafonía, realice el cableado de forma que el conector MUTE y el terminal \hbar queden conectados cuando pulse el interruptor talk.
2. Elija el conector usado y el nivel de entrada.
Cuando utilice la toma MIC/LINE frontal, ajuste el interruptor a FRONT. Ajuste el interruptor a MIC o LINE de acuerdo al nivel del dispositivo conectado.



Cuando utilice la toma MIC/LINE trasera, ajuste el interruptor a REAR. Ajuste el interruptor a MIC o LINE de acuerdo al nivel del dispositivo conectado.

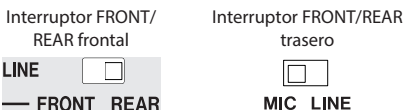

Uso de un controlador externo

Si conecta un control de volumen (10 k Ω curva B) a la toma VOL. REMOTE, podrá ajustar el volumen desde una posición remota.

Para esta conexión, utilice la clavija Euroblock de 3.81 mm (3 puntas) incluida.

- El volumen aumentará cuando aumente el voltaje del terminal C.

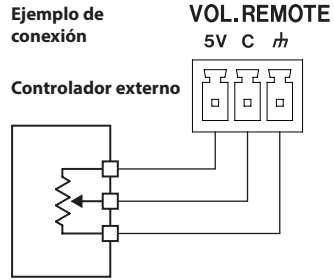

Volumen
10 k Ω curva B

5V: Salida de voltaje de referencia

C: Voltaje de control

\hbar : masa

Pasos para un ajuste de volumen correcto

1. Aumente al máximo el nivel del volumen conectado a la toma VOL. REMOTE.
2. Ajuste el volumen MASTER en esta unidad hasta el volumen máximo que crea necesario.
3. Ajuste hasta conseguir el nivel que quiera usando el volumen conectado a la toma VOL. REMOTE.

A partir de ahí, podrá ajustar el rango con el volumen del controlador remoto, siendo el rango máximo de volumen el ajustado con el volumen MASTER de esta unidad.

Conexión con dispositivos Bluetooth

Para poder usar Bluetooth, conecte previamente la antena incluida en el panel frontal.

Pareamiento

1. Pulse durante al menos dos segundos el botón PAIRING del panel frontal.
El indicador que está al lado del botón PAIRING parpadeará durante el proceso de pareamiento.
2. Utilice el dispositivo Bluetooth que quiera conectar a esta unidad.
 - Consulte los pasos de conexión en el manual de instrucciones de dicho dispositivo Bluetooth.
 - Una vez que se haya realizado la conexión con el dispositivo Bluetooth, el indicador quedará iluminado fijo.
3. Utilice el dispositivo Bluetooth conectado y ajuste el volumen.
 - Cuando un dispositivo Bluetooth se conecte, la reproducción quedará en pausa. Una vez que haya ajustado el volumen del dispositivo Bluetooth en cuestión, reinicie la reproducción.
 - No puede ajustar en esta unidad el volumen Bluetooth.
Ajuste el volumen en el propio dispositivo Bluetooth conectado.

ATENCIÓN

Bluetooth está diseñado para enviar órdenes de pausa de reproducción a través de órdenes AVRCP básicas. No obstante, esto no garantiza su correcto funcionamiento con todos los dispositivos. Por ello, cuando conecte un dispositivo Bluetooth, reduzca al mínimo previamente el volumen del mando MASTER y del dispositivo Bluetooth.

NOTA

Cuando la encienda, esta unidad tratará de conectarse de forma automática al último dispositivo Bluetooth al que haya estado conectada.

Si no es posible la conexión porque ese dispositivo Bluetooth está apagado o porque su función Bluetooth está desactivada, este proceso de conexión automática será cancelado.

Desconexión

El dispositivo Bluetooth que esté conectado en ese momento a esta unidad puede ser desconectado de la siguiente forma.

1. Pulse el botón PAIRING durante al menos dos segundos.
2. Esto finalizará la conexión. El indicador empezará a parpadear y esta unidad quedará de nuevo lista para una nueva conexión.

NOTA

- Tras un periodo de unos dos minutos, el indicador se apagará y la función Bluetooth quedará desactivada.
- Además, el pulsar el botón PAIRING durante al menos dos segundos mientras el indicador parpadea también hará que se apague y que la función Bluetooth quede desactivada.

Operaciones básicas

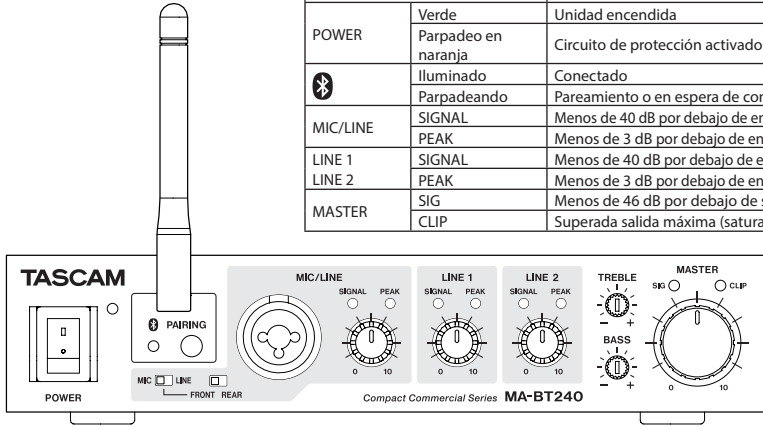

Indicador		Estado
POWER	Verde	Unidad encendida
	Parpadeo en naranja	Circuito de protección activado
	Iluminado	Conectado
	Parpadeando	Pareamiento o en espera de conexión
MIC/LINE	SIGNAL	Menos de 40 dB por debajo de entrada máxima
	PEAK	Menos de 3 dB por debajo de entrada máxima
LINE 1	SIGNAL	Menos de 40 dB por debajo de entrada máxima
	PEAK	Menos de 3 dB por debajo de entrada máxima
LINE 2	SIGNAL	Menos de 40 dB por debajo de entrada máxima
	PEAK	Menos de 3 dB por debajo de entrada máxima
MASTER	SIG	Menos de 46 dB por debajo de salida máxima
	CLIP	Superada salida máxima (saturación)

Paso 1. Encendido

1. Compruebe que todos los dispositivos que estén conectados a esta unidad estén apagados.
2. Compruebe que el mando MASTER esté ajustado a 0 (colocado en su tope izquierdo).

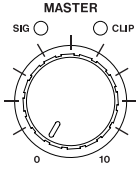

3. Conecte el cable de alimentación incluido a la toma AC IN e introduzca el enchufe en una salida de corriente.
4. Antes de encender esta unidad, encienda el resto de dispositivos conectados a ella.

ATENCIÓN

- La salida de las tomas LINE OUT del panel trasero se verá afectada por los ajustes de los mandos MIC/LINE, LINE 1 y LINE 2, pero no por el del mando MASTER.
- A la hora de ajustar el volumen, reduzca al mínimo previamente el ajuste de los mandos MIC/LINE, LINE 1 y LINE 2.

NOTA

A la hora de apagar su sistema, apague siempre esta unidad antes de hacerlo en los dispositivos conectados.

Paso 2. Ajuste del volumen (mezcla)

1. Ajuste el mando MASTER para una salida baja en los altavoces.

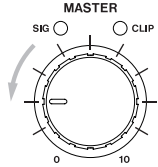

De cara a evitar que el volumen final sea excesivo, ajuste esto de nuevo de la forma necesaria mientras realiza los pasos siguientes.

2. Suba los mandos de volumen de cada una de las entradas para ajustar su volumen. Dé entrada a señales audio a través de las entradas que esté ajustando y ajústelas para que sus indicadores SIGNAL se iluminen, pero no los indicadores PEAK.

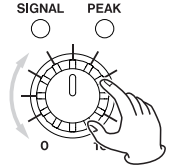

NOTA

Para ajustar el volumen Bluetooth, ajústelo en el propio dispositivo Bluetooth.

AVISO

El ajuste del balance es sencillo si ajusta primero el volumen del canal principal, ajustando después el volumen del resto de canales.

3. Ajuste el mando MASTER hasta conseguir el volumen final deseado.

Colocación de las asas de rack

Antes de montar esta unidad en un bastidor rack, deberá colocarle previamente las asas de rack (opcionales). Consulte la ilustraciones siguientes de cara a colocar estas asas.

ATENCIÓN

Además de retirar las patas de goma de esta unidad, asegúrese de dejar como mínimo 1U de separación entre ella y cualquier dispositivo que vaya a colocar tanto encima como debajo.

Uso de un AK-RM05 (opcional)

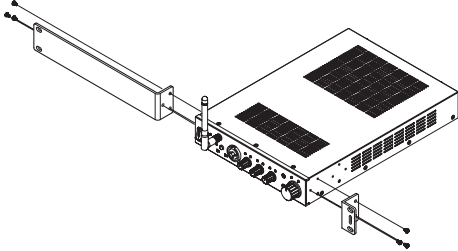

A la hora de montar dos unidades, coloque una lámina inferior para fijarlas juntas.

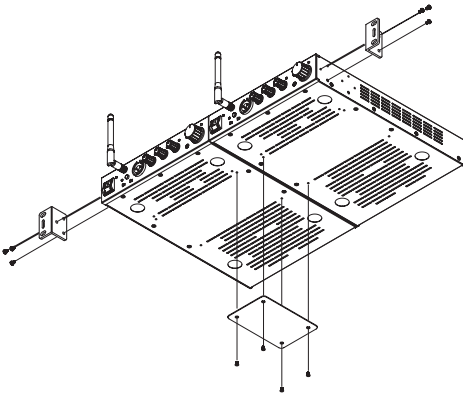

Uso de un AK-RS1 (opcional)

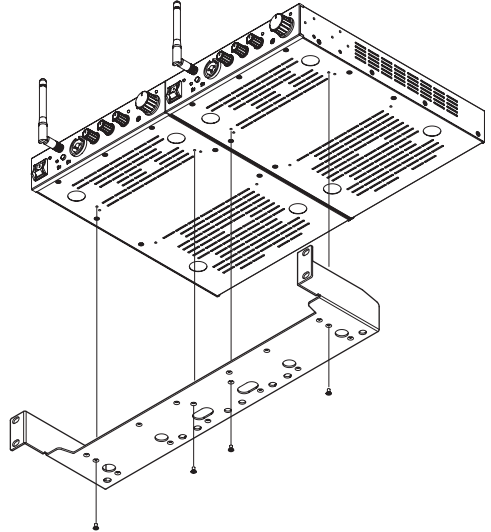

NOTA

Los agujeros de montaje de las asas de montaje en rack están separados, de cara a permitir el ajuste para que la unidad no sobresalga del frontal del bastidor rack cuando la instale.

Resolución de problemas

Si observa cualquier tipo de problemas con el funcionamiento de esta unidad, compruebe los siguientes aspectos antes de solicitar su reparación. En caso de que estas medidas no solucionen el problema, póngase en contacto con el comercio en el que adquirió esta unidad o con el servicio técnico de TASCAM.

La unidad no se enciende

Compruebe que el cable de alimentación y que el resto de clavijas estén introducidas correcta y completamente.

El indicador POWER parpadea en naranja y no es emitido ningún sonido

- El circuito de protección está activo. Apague la unidad con su interruptor POWER y déjela en su posición durante varios minutos con un correcto flujo de ventilación antes de volverla a encender. Instale esta unidad en una nueva ubicación en la que no sea fácil que se recaliente. Si estas medidas no resuelven el problema, compruebe que no haya un cortocircuito en una salida de altavoz.
- Compruebe que esta unidad no esté ajustada para una salida de alta impedancia cuando estén conectados altavoces de baja impedancia. Si conecta varios altavoces cuando esta unidad esté ajustada a una salida de baja impedancia, compruebe que la impedancia compuesta no sea inferior a la impedancia ajustada en esta unidad.

El sonido distorsiona

- Si el indicador CLIP se ilumina, gire el mando MASTER para reducir el volumen.
- Si se ilumina un indicador PEAK para alguna de las entradas, gire su mando de volumen para reducir su nivel.
- Reduzca el volumen de salida del dispositivo Bluetooth.
- El problema también puede ser una EQ excesiva. Ajuste TREBLE y BASS a sus posiciones centrales.

El volumen es muy bajo incluso cuando el mando MASTER está arriba

- Realice de nuevo los ajustes de volumen (mezcla). ("Paso 2. Ajuste del volumen (mezcla)" en pág. 58)
- Compruebe que esta unidad no esté ajustada a baja impedancia cuando tenga conectados unos altavoces de alta impedancia.
- Confirme que el interruptor MIC/LINE no esté ajustado a LINE incluso cuando tenga conectado un micrófono.

No es emitido sonido MIC/LINE

Esta unidad dispone de selectores FRONT/REAR y MIC/LINE. Compruebe de nuevo el ajuste de estos interruptores para confirmar que estén ajustados correctamente.

No es posible realizar el pareamiento con otro dispositivo Bluetooth

- Compruebe que el otro dispositivo Bluetooth admita A2DP.
- Compruebe que el otro dispositivo Bluetooth esté en un estado que permita la transmisión. Para más detalles sobre eso, consulte el manual de instrucciones de dicho dispositivo Bluetooth.
- Apague tanto esta unidad como el otro dispositivo Bluetooth, vuelva a encenderlos y trate de nuevo de realizar el pareamiento.
- Compruebe que el otro dispositivo Bluetooth no esté demasiado alejado. ¿Hay paredes u otros obstáculos, por ejemplo, entre esta unidad y el otro dispositivo Bluetooth? Pruebe a cambiar la posición tanto de esta unidad como del otro dispositivo Bluetooth.

Especificaciones técnicas / valores medios

Salida de altavoz

Alta impedancia

Salida media	240 W × 1 canal (70 V/100 V)
Impedancia compuesta	
Con voltaje de salida 100 V	42 Ω o superior
Con voltaje de salida 70 V	21 Ω o superior
Conector	Euroblock de 5.08 mm (2 puntas)

Baja impedancia

SPEAKER SELECT: 4Ω	
Impedancia de carga	4 Ω o superior
Salida media	120 W × 2 canales (4 Ω @ 1kHz, 1%THD)
SPEAKER SELECT: 8Ω	
Impedancia de carga	8 Ω o superior
Salida media	120 W × 2 canales (8 Ω @ 1kHz, 1%THD)
Conector	Euroblock de 5.08 mm (4 puntas)

Entradas

Entradas de micro/línea (MIC/LINE IN)

Conectores	
Frontal	Conector combo (balanceado) ¹
Trasero	Euroblock (balanceado) 3.81 mm (4 puntas)
MIC seleccionado	
Nivel entrada máximo	-30 dBu
Nivel entrada mínimo	-65 dBu
Impedancia entrada	2 kΩ o superior
LINE seleccionado	
Nivel entrada máximo	+20 dBu
Nivel entrada nominal	+4 dBu
Impedancia entrada	10 kΩ o superior

Entradas de línea (LINE IN 1/LINE IN 2)

Conectores	Tomas RCA (no balanceadas)
Nivel de entrada máximo	+6.0 dBV
Nivel de entrada nominal	-10.0 dBV
Impedancia de entrada	10 kΩ o superior

Leistungsdaten Audio

Frequenzbereich	20 Hz bis 20 kHz +2 dB/-2 dB (LINE IN 1 zu SPEAKER OUT, 1/8 Nennleistung, TREBLE/BASS flach)
Verzerrung	0,05 % oder weniger (LINE 1 bis SPEAKER OUT, 1 kHz, bei 1/8 Nennleistung)

Rauschabstand	92 dB oder mehr (LINE IN 1 bis SPEAKER OUT, 1 kHz, bei Nennleistung)
Übersprechdämpfung	70 dB oder mehr (LINE IN 1 bis SPEAKER OUT, 1 kHz, bei Nennleistung)

Salidas

Salidas de línea (LINE OUT)

Conectores	Tomas RCA (no balanceadas)
Nivel salida máximo	+6.0 dBV
Nivel salida nominal	-10 dBV
Impedancia de salida	200 Ω

Bluetooth®

Versión	5.1
Clase de salida	Clase 2 (Rango de transmisión de unos 10 m sin obstáculos ²)
Perfiles admitidos	A2DP, AVRCP
Códex	SBC, AAC

Control externo

(Conector VOL. REMOTE para ajuste de volumen de salida)

Conector	Euroblock de 3.81 mm (3 puntas) (1: Vcc 5V, 2: Control, 3: masa)
----------	---

Otros

Alimentación	
Modelo para Europa.	AC 220-240 V, 50/60 Hz
Modelo para EE. UU./Canadá.	AC 100-120 V, 50/60 Hz
Rango confirmado de humedad de funcionamiento	5% - 85% (sin condensación)
Consumo	58 W (1/8 de potencia @ todos los canales con señal)
En reposo	18 W
Dimensiones	214 (L) × 44 (A) × 298 (P) mm (Excluyendo salientes y antena Bluetooth)
Peso	2.5kg

¹ Equivalencia XLR-3-31 (1: masa, 2: activo, 3: pasivo), 6.3 mm (1/4") toma TRS standard (punta: activo, anillo: pasivo, lateral: masa)

² La distancia de transmisión es estimada. Esta distancia puede variar dependiendo del entorno y de las condiciones de ondas de radio circundantes.

- 0 dBu = 0.775 Vrms
- 0 dBV = 1 Vrms

Esquema de dimensiones

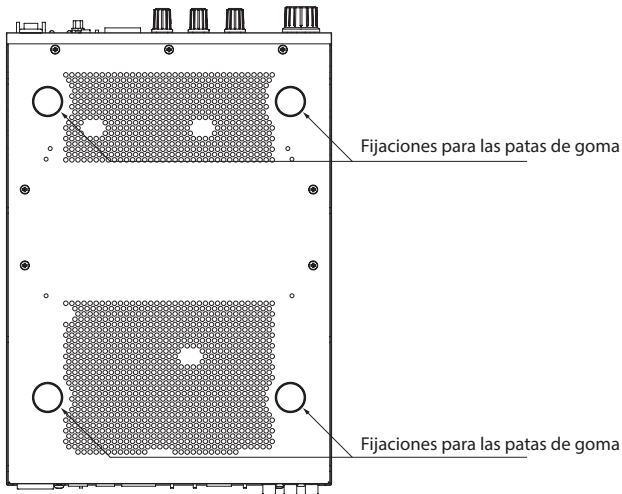
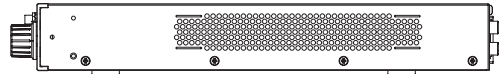
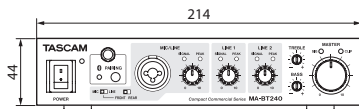
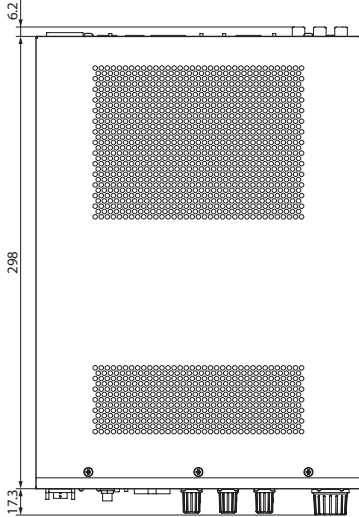

- Las ilustraciones y otras imágenes mostradas aquí pueden variar con respecto a las del aparato real.
- De cara a mejoras en el producto, tanto las especificaciones como el aspecto exterior están sujetos a cambios sin previo aviso.

Wichtige Hinweise zu Ihrer Sicherheit

 CAUTION RISK OF ELECTRIC SHOCK DO NOT OPEN 
VORSICHT! Gefahr eines Stromschlags. Öffnen Sie nicht das Gehäuse. Es befinden sich keine vom Anwender zu wartenden Teile im Gerät. Lassen Sie das Gerät nur von qualifiziertem Fachpersonal reparieren.



Dieses Symbol, ein Blitz in einem Dreieck, warnt vor nicht isolierten, elektrischen Spannungen im Inneren des Geräts, die zu einem gefährlichen Stromschlag führen können.



Dieses Symbol, ein Ausrufezeichen in einem Dreieck, weist auf wichtige Bedienungs- oder Sicherheitshinweise hin.

- Diese Anleitung ist Teil des Geräts. Bewahren Sie sie gut auf und geben Sie das Gerät nur mit dieser Anleitung weiter.
- Lesen Sie diese Anleitung, um das Gerät fehlerfrei nutzen zu können und sich vor eventuellen Restgefahren zu schützen.
- Beachten Sie alle Warnhinweise. Neben den hier aufgeführten allgemeinen Sicherheitshinweisen sind möglicherweise weitere Warnungen an entsprechenden Stellen dieses Handbuchs aufgeführt.
- Lassen Sie Wartungsarbeiten und Reparaturen nur von einem Tascam-Servicecenter ausführen. Bringen Sie das Gerät zu einem Tascam-Servicecenter, wenn es Regen oder Feuchtigkeit ausgesetzt war, wenn Flüssigkeit oder Fremdkörper hinein gelangt sind, wenn es heruntergefallen ist, nicht normal funktioniert oder offensichtlich beschädigt ist. Benutzen Sie das Gerät nicht mehr, bis es repariert wurde.

Bestimmungsgemäße Verwendung

Benutzen Sie das Gerät

- nur in trockener, nicht explosionsgefährdeter und normal verschmutzter Umgebung,
- nur zu dem Zweck und auf die Weise, wie in dieser Anleitung beschrieben.

WARNUNG

Stromschlag, Kurzschluss oder Brand

- Öffnen Sie nicht das Gehäuse.
- Stellen Sie das Gerät in der Nähe einer gut erreichbaren Steckdose auf. Es muss jederzeit möglich sein, den Netzstecker zu ziehen, um das Gerät vom Stromnetz zu trennen.
- Verbinden Sie das Gerät nur dann mit dem Stromnetz, wenn die Angaben auf dem Gerät mit der örtlichen Netzspannung übereinstimmen. Fragen Sie im Zweifelsfall einen Elektrofachmann.
- Wenn der mitgelieferte Netzstecker nicht in Ihre Steckdose passt, ziehen Sie einen Elektrofachmann zu Rate.

- Das Gerät unterliegt der Schutzklasse I. Ein solches Gerät muss mit einem dreipoligen Stecker (Schutzkontaktstecker) mit dem Stromnetz verbunden werden. Unterbrechen Sie niemals den Schutzleiter eines solchen Netzkabels und kleben Sie niemals den Schutzkontakt eines solchen Steckers zu. Er dient Ihrer Sicherheit.
- Sorgen Sie dafür, dass das Netzkabel nicht gedehnt, gequetscht oder geknickt werden kann – insbesondere am Stecker und am Netzkabelausgang des Geräts – und verlegen Sie es so, dass man nicht darüber stolpern kann.
- Ziehen Sie den Netzstecker bei Gewitter oder wenn Sie das Gerät längere Zeit nicht benutzen.
- Stellen Sie das Gerät immer so auf, dass es nicht nass werden kann. Setzen Sie das Gerät niemals Regen, hoher Luftfeuchte oder anderen Flüssigkeiten aus.
- Stellen Sie keine mit Flüssigkeit gefüllten Behälter (Vasen, Kaffeetassen usw.) auf das Gerät.
- Stellen Sie das Gerät nicht an Orten auf, an denen sich Kinder aufhalten könnten.
- Reinigen Sie das Gerät nur mit einem trockenen Tuch.

Überhitzung

- Versperren Sie niemals vorhandene Lüftungsöffnungen.
- Stellen Sie das Gerät nicht in der Nähe von Hitze abstrahlenden Geräten (Heizlüfter, Öfen, Verstärker usw.) auf.
- Stellen Sie dieses Gerät nicht an einem räumlich beengten Ort ohne Luftzirkulation auf.

Falsches Zubehör

- Verwenden Sie nur Zubehör oder Zubehöerteile, die der Hersteller empfiehlt.
- Verwenden Sie nur Wagen, Ständer, Stative, Halter oder Tische, die vom Hersteller empfohlen oder mit dem Gerät verkauft werden.



Hörschäden



Denken Sie immer daran: Hohe Lautstärkepegel können schon nach kurzer Zeit Ihr Gehör schädigen.

Das Typenschild befindet sich auf der Unterseite des Geräts, wie in der folgenden Abbildung gezeigt:

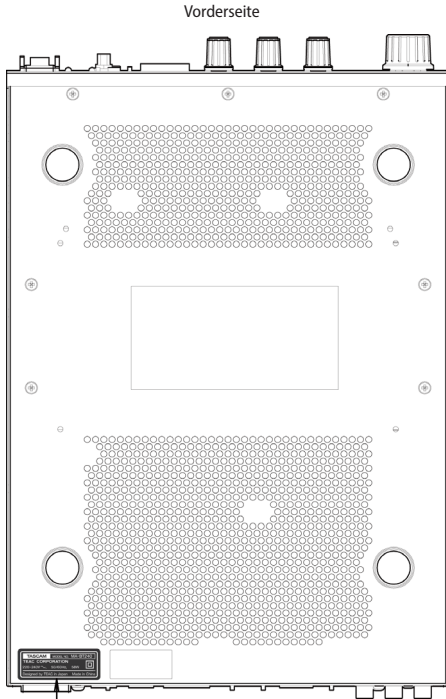

Typenschild

Rechtliche Informationen für Drahtlos-Geräte

Konformität des Funksenders und Störfestigkeit

Dieses Gerät enthält einen Breitbandsender, der im 2,4-GHz-Band arbeitet.

Genutzter Frequenzbereich: 2402–2480 MHz

Maximale Ausgangsleistung: Bluetooth-Klasse 2 (weniger als 2,5 mW) Verwenden Sie dieses Produkt nur in dem Land, in dem Sie es erworben haben. In manchen Ländern kann der Betrieb von Bluetooth-Geräten Beschränkungen unterliegen.



TEAC CORPORATION erklärt hiermit, dass das Produkt MA-BT240 als Funkanlage den Bestimmungen der EU-Richtlinie 2014/53/EU und anderen Richtlinien und Verordnungen der Kommission entspricht.

Die vollständige EU-Konformitätserklärung erhalten Sie auf Anfrage unter der folgenden Internetadresse. Bitte schreiben Sie uns per E-Mail.

<https://tascam.de/kontakt>

Erklärung zur Strahlenbelastung

Dieses Gerät erfüllt die international anerkannten Bestimmungen für die Strahlenbelastung von Menschen durch ausgesendete Funkwellen.

Konformitätserklärung

Dieses Gerät erfüllt die Anforderungen der harmonisierten europäischen Norm EN 62479 „Beurteilung der Übereinstimmung von elektronischen und elektrischen Geräten kleiner Leistung mit den Basisgrenzwerten für die Sicherheit von Personen in elektromagnetischen Feldern“, hervorgegangen aus der EU-Richtlinie 2014/53/EU.

Informationen zur elektromagnetischen Verträglichkeit

Dieses Gerät wurde auf die Einhaltung der Grenzwerte gemäß der EMV-Richtlinie 2014/30/EU der Europäischen Gemeinschaft hin geprüft. Diese Grenzwerte gewährleisten einen angemessenen Schutz vor schädlichen Funkstörungen innerhalb von Wohngebäuden. Dieses Gerät arbeitet mit Hochfrequenzenergie, die ausgestrahlt werden kann, und kann bei unsachgemäßer, nicht der Anleitung des Herstellers entsprechenden Installation und Verwendung Störungen des Rundfunkempfangs verursachen. Es gibt jedoch keine Garantie, dass in einer bestimmten Installation keine Störungen auftreten. Falls das Gerät nachweislich Störungen des Radio- oder Fernsehempfangs verursacht, was sich durch Aus- und Einschalten des Geräts überprüfen lässt, ergreifen Sie eine oder mehrere der folgenden Maßnahmen:

- Richten Sie die Empfangsantenne neu aus, oder stellen Sie sie an einem anderen Ort auf.
- Vergrößern Sie den Abstand zwischen dem Gerät und dem Empfänger.
- Schließen Sie das Gerät an eine Steckdose an, die mit einem anderen Stromkreis verbunden ist als die Steckdose des Empfängers.
- Wenden Sie sich an Ihren Händler oder einen Fachmann für Rundfunk- und Fernsehtechnik.

Wichtiger Hinweis

Änderungen oder Modifikationen am Gerät, die nicht ausdrücklich von der TEAC Corporation geprüft und genehmigt worden sind, können zum Erlöschen der Betriebserlaubnis führen.

Angaben zur Umweltverträglichkeit und zur Entsorgung

Entsorgung von elektrischen und elektronischen von Altgeräten

Wenn ein Symbol einer durchgestrichenen Mülltonne auf einem Produkt, der Verpackung und/oder der begleitenden Dokumentation angebracht ist, unterliegt dieses Produkt den europäischen Richtlinien 2012/19/EU und/oder 2006/66/EG (geändert durch 2013/56/EU) sowie



nationalen Gesetzen zur Umsetzung dieser Richtlinien. Richtlinien und Gesetze schreiben vor, dass Elektro- und Elektronik-Altgeräte nicht in den Hausmüll (Restmüll) gelangen dürfen. Um die fachgerechte Entsorgung, Aufbereitung und Wiederverwertung sicherzustellen, sind Sie verpflichtet, Altgeräte über staatlich dafür vorgesehene Stellen zu entsorgen.

Durch die ordnungsgemäße Entsorgung solcher Geräte leisten Sie einen Beitrag zur Einsparung wertvoller Rohstoffe und verhindern potenziell schädliche Auswirkungen auf die menschliche Gesundheit und die Umwelt, die durch falsche Abfallentsorgung entstehen können. Die Entsorgung ist für Sie kostenlos.

Weitere Informationen zur Wertstoffsammlung und Wiederverwertung erhalten Sie bei Ihrer Stadtverwaltung, dem für Sie zuständigen Abfallentsorgungsunternehmen oder der Verkaufsstelle, bei der Sie das Produkt erworben haben.

Inhaltsverzeichnis

Wichtige Hinweise zu Ihrer Sicherheit.....	63
Rechtliche Informationen für Drahtlos-Geräte.....	64
Konformität des Funksenders und Störfestigkeit	64
Erklärung zur Strahlenbelastung.....	64
Konformitätserklärung	64
Vorbemerkung.....	67
Ausstattungsmerkmale	67
Lieferumfang	67
Informationen zu Markenrecht und Copyright	68
Konventionen für diese Anleitung	68
Ergänzende Vorsichtsmaßnahmen und geeignete Aufstellungsorte	68
Kondensation vermeiden.....	68
Stromversorgung	68
Das Produkt reinigen.....	68
Informationen zum Kundendienst von Tascam	69
Information zu Bluetooth®.....	69
Profile	69
Codecs	69
Geschützte Inhalte	69
Übertragungssicherheit	69
Die Produktbestandteile und ihre Funktionen.....	70
Gerätevorderseite	70
Geräterückseite	72
Vorbereitende Schritte	73
Euroblock-Stecker verwenden	73
Die Bluetooth-Antenne befestigen.....	73
Die Antenne verlängern	73
Kabelverbindungen herstellen	74
Schritt 1: Lautsprecher anschließen	75
Hochohmige (ELA-) Lautsprecher anschließen (einkanalig, 240 W)	75
Niederohmige Lautsprecher anschließen (zweikanalig, je 120 W)	75
Schritt 2: Weitere Geräte anschließen	76
Musikquellen anschließen	76
Mikrofone anschließen	76
Einen externen Controller verwenden	76
Mit Bluetooth-Geräten verbinden.....	77
Ein Bluetooth-Gerät koppeln	77
Die Verbindung trennen.....	77
Grundsätzliche Bedienung	78
Das Gerät in Betrieb nehmen	78
Die Lautstärke der einzelnen Quellen anpassen (Mischen)... ..	78
Einen Rack-Einbausatz verwenden.....	79
Montage mit optionalem AK-RM05	79
Montage mit optionalem AK-RS1	79
Problembeseitigung.....	80
Das Gerät lässt sich nicht einschalten	80
Die POWER-Anzeige blinkt orange und es wird kein Ton ausgegeben.....	80
Der Klang ist verzerrt.....	80
Selbst bei aufgedrehtem Summenregler (MASTER) ist die Lautstärke zu gering	80
Das Signal des Mikrofon-/Line-Eingangs wird nicht ausgegeben.....	80
Das Koppeln mit einem anderen Bluetooth- Gerät schlägt fehl	80
Technische Daten	81
Lautsprecherausgänge.....	81
Hochohmiger Betrieb (ELA).....	81
Niederohmiger Betrieb	81
Eingänge	81
Mikrofon-/Line-Eingänge (MIC/LINE IN)	81
Line-Eingänge (LINE IN 1 / LINE IN 2)	81
Prestazioni audio.....	81
Ausgänge.....	81
Line-Ausgang (LINE OUT).....	81
Bluetooth®.....	81
Externe Steuerung (Anschluss VOL. REMOTE für Lautstärkeregelung).....	81
Stromversorgung und sonstige Daten	81
Maßzeichnung.....	82

Vorbemerkung

Danke, dass Sie sich für den Mischverstärker MA-BT240 von Tascam entschieden haben.

Bevor Sie das Gerät benutzen, lesen Sie sich diese Anleitung bitte aufmerksam durch, um sich mit der sicheren Verwendung und allen Funktionen vertraut zu machen. Auf diese Weise werden Sie viele Jahre Freude an Ihrer Neuananschaffung haben. Bewahren Sie diese Anleitung gut auf, und geben Sie sie immer zusammen mit dem Gerät weiter, da sie Teil des Produkts ist.

Die vorliegende Bedienungsanleitung steht Ihnen auch auf der Tascam-Website zum Download zur Verfügung.



MA-BT240

<https://tascam.de/downloads/MA-BT240>

Ausstattungsmerkmale

- Class-D-Verstärker für die Verwendung mit niederohmigen (2 Kanäle mit je 120 Watt an 4/8 Ohm) oder hochohmigen (1 Kanal, 240 Watt, 100/70 Volt) Lautsprecheranlagen
- Kompakte Form für Rackmontage oder Aufstellung auf ebenen Oberflächen
- Eingebauter Bluetooth®-Empfänger
- Zwei Line-Eingänge
- Ein Mikrofon-/Line-Eingang mit Ducking- und Paging-Funktionen
- Mischfunktion für den Mikrofon-/Line-Eingang und die beiden Line-Eingänge

Lieferumfang

Zum Lieferumfang dieses Produkts gehören die unten aufgeführten Bestandteile.

Achten Sie beim Öffnen der Verpackung darauf, dass Sie nichts beschädigen. Bewahren Sie das Verpackungsmaterial für einen eventuellen zukünftigen Transport auf.

Sollte etwas fehlen oder auf dem Transport beschädigt worden sein, wenden Sie sich bitte an Ihren Händler.

- MA-BT240 1
- Netzkabel 1
- Bluetooth-Antenne 1
- Verschiedene Euroblock-Stecker:
 - 1 × 2-polig für 100- oder 70-Volt-Lautsprecher (Rastermaß 5,08 mm) 
 - 1 × 4-polig für 4- oder 8-Ohm-Lautsprecher (Rastermaß 5,08 mm) 
 - 1 × 4-polig für Mikrofone (Rastermaß 3,81 mm) 
 - 1 × 3-polig für externe Steuerung (Rastermaß 3,81 mm) 
- Satz Kabelbinder 1
- GummifüÙe 4
- Bedienungsanleitung (das vorliegende Dokument) einschließlich Garantiehinweis 1
- Registrierungsanleitung für TASCAM ID 1

Informationen zu Markenrecht und Copyright

- Die Vervielfältigung, Sendung, Vorführung, Kabelausstrahlung, öffentliche Aufführung und Vermietung (auch unentgeltlich) von geschützten Inhalten ohne Genehmigung ist gesetzlich verboten.
- Die Bluetooth®-Wortmarke und -Logos sind eingetragene Marken im Besitz von Bluetooth SIG, Inc. und werden von der TEAC Corporation unter Lizenz verwendet.
- TASCAM ist eine eingetragene Marke der TEAC Corporation.
- Andere in diesem Dokument genannte Firmenbezeichnungen, Produktnamen und Logos sind als Marken bzw. eingetragenen Marken das Eigentum ihrer jeweiligen Inhaber.

Konventionen für diese Anleitung

Ergänzende Informationen oder wichtige Hinweise sind wie folgt gekennzeichnet:

Tipp

Nützliche Praxistipps.

Anmerkung

Ergänzende Erklärungen und Hinweise zu besonderen Situationen.

Wichtig

Besonderheiten, die bei Nichtbeachtung zu Datenverlust, Funktionsstörungen oder unerwartetem Verhalten des Geräts führen können.

VORSICHT

Wenn Sie so gekennzeichnete Hinweise nicht beachten, besteht ein Risiko von leichten oder mittelschweren Verletzungen (beispielsweise Hörschäden).

Die wie folgt gekennzeichneten Warnungen sollten Sie sehr ernst nehmen.

WARNUNG

Es besteht ein Risiko von schweren oder lebensgefährlichen Verletzungen.

GEFAHR

Es besteht unmittelbare Gefahr von tödlichen Verletzungen.

Ergänzende Vorsichtsmaßnahmen und geeignete Aufstellungsorte

- Der zulässige Betriebstemperaturbereich für dieses Gerät liegt zwischen 0 °C und 40 °C.
- Die folgenden Aufstellungsorte sind für die Inbetriebnahme des Geräts nicht geeignet. Andernfalls könnte sich die Klangqualität verschlechtern und/oder es könnten Fehlfunktionen auftreten.
 - Orte, die starken Erschütterungen ausgesetzt sind,
 - Orte mit direkter Sonneneinstrahlung (z. B. an einem Fenster),
 - in der Nähe von Heizgeräten oder an anderen Orten, an denen hohe Temperaturen herrschen,
 - Orte mit Temperaturen unter dem Gefrierpunkt,
 - sehr feuchte oder schlecht belüftete Orte,
 - Orte mit hoher Staubkonzentration.
- Wenn Sie das Gerät beispielsweise auf einen Tisch oder in ein Regal stellen, befestigen Sie die mitgelieferten Gummifüße an der Unterseite des Geräts, um eine ausreichende Luftzirkulation zu gewährleisten. Achten Sie außerdem darauf, dass hinter, über und neben dem Gerät genügend Freiraum (mindestens 10 cm) vorhanden ist.
- Wenn Sie das Gerät in ein Rack einbauen, lassen Sie mindestens eine Höheneinheit über und unter dem Gerät frei und sorgen Sie für ausreichende Luftzirkulation. Sorgen Sie außerdem für eine ausreichende Luftzirkulation, indem Sie z. B. die offenen Räume mit Lüftungspaneelen abdecken oder sie offen lassen.
- Wenn es im Inneren des Racks zu warm ist, öffnen Sie die Rückseite des Racks und halten Sie es mindestens 10 cm von Wänden und der Decke entfernt und sorgen Sie für Belüftung. Wenn die Rückseite des Racks nicht geöffnet werden kann, installieren Sie einen Lüftersatz oder stellen Sie einen Ventilator auf.

Kondensation vermeiden

Wenn Sie das Gerät aus einer kalten Umgebung in eine warme Umgebung bringen, in einem schnell beheizbaren Raum einsetzen oder anderen plötzlichen Temperaturschwankungen aussetzen, besteht die Gefahr, dass sich Kondenswasser bildet. Um dies zu vermeiden, lassen Sie das Gerät ein bis zwei Stunden stehen, bevor Sie es einschalten.

Stromversorgung

Wenn Sie das beiliegende Netzanschlusskabel mit der Buchse **AC IN** verbinden, vergewissern Sie sich, dass es fest sitzt.

Dieses Gerät kann mit einer Netzspannung von 220–240 V (50/60 Hz) betrieben werden.

Fassen Sie das Kabel an seinen Steckern, wenn Sie die Verbindung mit dem Stromnetz herstellen oder trennen.

Das Produkt reinigen

Verwenden Sie zum Reinigen ein trockenes, weiches Tuch. Niemals getränkte Reinigungstücher auf chemischer Basis, Verdünner, Alkohol oder andere chemische Substanzen verwenden, da diese die Oberfläche des Geräts angreifen oder Verfärbungen hervorrufen können.

Informationen zum Kundendienst von Tascam

Kunden haben nur in dem Land Anspruch auf Kundendienst und Gewährleistung, in dem sie das Produkt gekauft haben.

Um den Kundendienst von Tascam in Anspruch zu nehmen, suchen Sie auf der TEAC Global Site unter <https://teac-global.com/> nach der lokalen Niederlassung oder dem Distributor für das Land, in dem Sie das Produkt erworben haben, und wenden Sie sich an dieses Unternehmen.

Bei Anfragen geben Sie bitte die Adresse des Geschäfts oder Webshops (URL), in dem Sie das Produkt gekauft haben, und das Kaufdatum an. Darüber hinaus kann die Garantiekarte und der Kaufbeleg erforderlich sein.

Information zu Bluetooth®

Das Gerät verfügt über einen integrierten Bluetooth-Audioempfänger, um Audio von einem Computer oder tragbaren Gerät, das Bluetooth unterstützt, zu empfangen und auszugeben.

Wichtig

Es ist nicht garantiert, dass die Bluetooth-Funktion dieses Geräts mit allen Bluetooth-Geräten zusammenarbeitet.

Profile

Der MA-BT240 unterstützt folgende Bluetooth-Profile:

- A2DP (Advanced Audio Distribution Profile)
- AVRCP (Audio/Video Remote Control Profile)

Um Audio per Bluetooth übertragen zu können, muss das Bluetooth-Gerät A2DP unterstützen.

Um die Wiedergabe auf dem Bluetooth-Gerät steuern zu können, muss dieses AVRCP unterstützen.

Selbst wenn ein Bluetooth-Gerät dieselben Profile unterstützt, können seine Funktionen je nach seinen Spezifikationen abweichen.

Codecs

Dieses Gerät unterstützt die hier aufgeführten A2DP-Codecs. Während der Audioübertragung wählt es automatisch eine davon aus.

- SBC
- AAC

Das Gerät wählt den geeigneten A2DP-Codec entsprechend der Codec-Kompatibilität des anderen Bluetooth-Geräts und der Kommunikationsbedingungen aus.

Anmerkung

- **Der zu verwendende Codec kann nicht durch Drücken einer Taste ausgewählt werden.**
- **Die Wiedergabe setzt mit einer kleinen Verzögerung ein, nachdem Sie sie auf dem Bluetooth-Gerät gestartet haben. Dies liegt in der Bluetooth-Übertragungstechnik begründet.**

Geschützte Inhalte

Das Gerät unterstützt beim Senden das Kopierschutzverfahren SCMS-T und ermöglicht so die Wiedergabe geschützter Inhalte.

Übertragungssicherheit

Dieses Gerät gewährleistet die Übertragungssicherheit gemäß dem Bluetooth-Standard. Die Vertraulichkeit der Übertragung ist jedoch nicht garantiert.

TEAC Corporation übernimmt keine Verantwortung, falls während der Übertragung per Bluetooth ein Informationsleck auftritt.

Die Produktbestandteile und ihre Funktionen

VORSICHT

Schalten Sie das Gerät aus oder verringern Sie die Lautstärke, bevor Sie die Schalterstellungen an diesem Gerät ändern. Andernfalls können plötzliche Lautstärkesprünge an den Ausgängen zu Hörschäden führen.

Gerätevorderseite

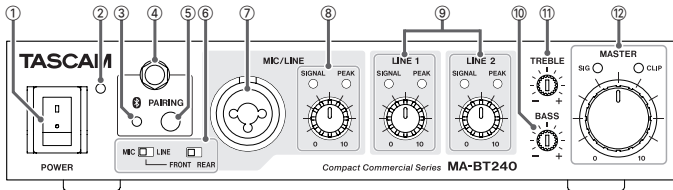

① Ein-/Ausschalter (POWER)

Hiermit schalten Sie das Gerät ein und aus. Die Betriebsanzeige 2 leuchtet, wenn das Gerät eingeschaltet ist.

② Betriebsanzeige*

Zeigt den Status der Stromversorgung an. Diese Anzeige leuchtet grün, wenn das Gerät mit dem Schalter **POWER** eingeschaltet ist und mit Strom versorgt wird. Blinkt diese Anzeige, so ist die Schutzschaltung aktiv. (Siehe „Die POWER-Anzeige blinkt orange und es wird kein Ton ausgegeben“ auf Seite 80.)

③ Bluetooth-Anzeige*

Blinkt während dem Koppeln. Leuchtet stetig, wenn die Verbindung besteht.

④ Bluetooth-Antennenanschluss

Schließen Sie hier die mitgelieferte Bluetooth-Antenne an.

⑤ Taste für Bluetooth-Kopplung (PAIRING)

Hiermit starten Sie die Kopplung mit einem Bluetooth-Gerät. (Siehe „Mit Bluetooth-Geräten verbinden“ auf Seite 77.)

⑥ Einstellungen für den Mikrofon-/Line-Eingang

Nehmen Sie hier Einstellungen für die **MIC/LINE**-Anschlüsse vor.

Schalter FRONT/REAR

Hiermit wählen Sie zwischen der **MIC/LINE**-Buchse auf der Vorderseite (**FRONT**) und dem **MIC/LINE IN**-Anschluss auf der Rückseite (**REAR**).

(Siehe „Mikrofone anschließen“ auf Seite 76.)

Schalter MIC/LINE

Hiermit wählen Sie zwischen Mikrofon- (**MIC**) und Line-Pegel (**LINE**).

(Siehe „Mikrofone anschließen“ auf Seite 76.)

⑦ MIC/LINE-Eingangsbuchse

Mikrofon-/Lineeingang über Kombibuchse (XLR/Klinke). XLR-Buchse (1: Masse, 2: heiß (+), 3: kalt (-))
6,3-mm-Klinkenbuchse (TRS, Spitze: Signal, Ring: Masse, Hülse: Masse)

Anmerkung

Kondensatormikrofone können an diesem Anschluss nicht verwendet werden.

⑧ Regler MIC/LINE

Hiermit passen Sie den Pegel an der mit dem Schalter **FRONT/REAR** ausgewählten Eingangsbuchse an. Die Anzeigen informieren über den Status.

Signalanzeige (SIGNAL)*

Leuchtet auf, sobald das Eingangssignal einen bestimmten Pegel überschreitet.

Übersteuerungsanzeige (PEAK)*

Leuchtet auf, wenn das Eingangssignal zu übersteuern droht. Wenn diese Anzeige leuchtet, drehen Sie den Regler gegen den Uhrzeigersinn, um den Pegel zu verringern.

⑨ Regler LINE 1 und LINE 2

Hiermit passen Sie den Pegel an den Eingangsbuchsen **LINE 1** beziehungsweise **LINE 2** an.

Signalanzeigen (SIGNAL)*

Leuchten auf, wenn die an den Eingangsbuchsen **LINE 1** / **LINE 2** eingehenden Signale einen bestimmten Pegel überschreiten.

Übersteuerungsanzeigen (PEAK)*

Leuchten auf, wenn das jeweilige Eingangssignal zu übersteuern droht. Wenn eine dieser Anzeigen leuchtet, drehen Sie den entsprechenden Regler gegen den Uhrzeigersinn, um den Pegel zu verringern.

⑩ **Tieftonregler (BASS)**

Hiermit passen Sie die tiefen Frequenzen der von den Lautsprechern ausgegebenen Signale an. Die Mittelstellung entspricht dem Standardpegel. Drehen Sie gegen den Uhrzeigersinn, um die tiefen Frequenzen abzusenken, und im Uhrzeigersinn, um sie anzuheben.

Anmerkung

Verwenden Sie einen kleinen Schlitzschraubendreher für diese Einstellung.

⑪ **Hochtonregler (TREBLE)**

Hiermit passen Sie die hohen Frequenzen der von den Lautsprechern ausgegebenen Signale an. Die Mittelstellung entspricht dem Standardpegel. Drehen Sie gegen den Uhrzeigersinn, um die hohen Frequenzen abzusenken, und im Uhrzeigersinn, um sie anzuheben.

Anmerkung

Verwenden Sie einen kleinen Schlitzschraubendreher für diese Einstellung.

⑫ **Summenregler (MASTER)**

Hiermit passen Sie die von den Lautsprechern ausgegebene Lautstärke an.
Drehen im Uhrzeigersinn erhöht die Lautstärke. Drehen Sie ihn ganz gegen den Uhrzeigersinn, um die Ausgangslautstärke auf ein Minimum zu reduzieren.

Signalanzeige (SIG)*

Leuchtet auf, sobald das Ausgangssignal einen bestimmten Pegel überschreitet.

Übersteuerungsanzeige (CLIP)*

Leuchtet auf, sobald das Signal an den Lautsprecherausgängen einen bestimmten Pegel überschreitet.

In diesem Fall wird der interne Leistungsbegrenzer aktiviert.

Wenn diese Anzeige leuchtet, drehen Sie den Summenregler (**MASTER**) gegen den Uhrzeigersinn, um die Lautstärke zu verringern.

* Einzelheiten zu den Zuständen dieser Anzeigen siehe „Grundsätzliche Bedienung“ auf Seite 78.

Geräterückseite

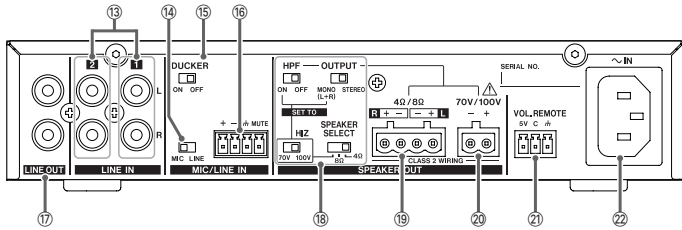

13 Line-Eingänge 1 und 2 (LINE IN 1/2)

Dies ist ein unsymmetrischer Stereo-Analogeingang (Cinch). Schließen Sie hier CD-Player, tragbare Abspielgeräte und ähnliches an.

Passen Sie den jeweiligen Eingangsspegel mit den Reglern **LINE 1** beziehungsweise **LINE 2** auf der Vorderseite an.

14 Schalter MIC/LINE

Hiermit wählen Sie für die rückseitige Buchse **MIC/LINE IN** zwischen Mikrofon- (**MIC**) und Line-Pegel (**LINE**).

(Siehe „Mikrofone anschließen“ auf Seite 76.)

15 Schalter DUCKER

In Stellung **ON** werden andere Eingangssignale automatisch gedämpft, wenn ein Mikrofonsignal eingeht (Ducking-Funktion). Dadurch können Durchsagen besser verständlich gemacht werden.

16 Mikrofon-/Line-Eingang (Anschluss MIC/LINE IN)

Mikrofon-/Line-Eingang über symmetrischen Euroblock-Anschluss.

Indem Sie die Sprechtaaste eines Durchsagemikrofons an die **MUTE**-Klemme anschließen, können Sie alle anderen Eingangssignale während einer Durchsage abschwächen. (Siehe „Mikrofone anschließen“ auf Seite 76.)

17 Line-Ausgang (LINE OUT)

Unsymmetrischer Stereoausgang (Cinch). Verwenden Sie diese Buchsen, um Signale an die Line-Eingänge anderer Geräte weiterzuleiten.

Die ausgegebenen Signale sind eine Mischung aus den Signalen an den Eingängen **MIC/LINE** (vorne) oder **MIC/LINE IN** (hinten) und den Signalen an **LINE IN 1** und **LINE IN 2**.

Die Regler **BASS**, **TREBLE** und **MASTER** sowie die Einstellungen externer Controller haben keinen Einfluss auf den **LINE OUT**-Ausgang.

18 Einstellungen für die Lautsprecherausgänge (SPEAKER OUT)

Schalter SPEAKER SELECT

Wählen Sie zwischen dem niederohmigen (**4Ω** oder **8Ω**) und dem hochohmigen Leistungsausgang (Schalterstellung ganz links, **HIZ**).

Schalter HIZ (HI-Z)

Wählen Sie hier zwischen **70V** und **100V** für den hochohmigen Lautsprecherausgang.

(Siehe „Hochohmige (ELA-) Lautsprecher anschließen (einkanalig, 240 W)“ auf Seite 75.)

Schalter für Hochpassfilter (HPF)

Hiermit schalten Sie das Hochpassfilter ein (**ON**) oder aus (**OFF**).

Wichtig

Stellen Sie diesen Schalter immer auf **ON**, wenn Sie eine hochohmige (ELA-) Lautsprecheranlage ansteuern. Andernfalls kann der Ausgangsübertrager Schaden nehmen.

Schalter OUTPUT MONO (L+R) / STEREO

Hiermit legen Sie das Ausgabeformat auf Mono oder Stereo fest.

(Siehe „Schritt 1: Lautsprecher anschließen“ auf Seite 75.)

19 Lautsprecheranschluss SPEAKER OUT 4Ω/8Ω

Vierpoliger Euroblock-Anschluss für niederohmige Lautsprecher.

(Siehe „Niederohmige Lautsprecher anschließen (zweikanalig, je 120 W)“ auf Seite 75.)

20 Lautsprecheranschluss SPEAKER OUT 70V/100V

Zweipoliger Euroblock-Anschluss für hochohmige Lautsprecherlinien.

(Siehe „Hochohmige (ELA-) Lautsprecher anschließen (einkanalig, 240 W)“ auf Seite 75.)

⚠ GEFAHR

Stromschlag durch hohe Spannungen an den Lautsprecheranschlüssen 19 und 20.

Niemals die blanken Enden eines Lautsprecherkabels anfassen, wenn das Gerät eingeschaltet ist.

21 Fernbedienungsanschluss (VOL. REMOTE)

Hier können Sie einen geeigneten externen Controller anschließen, um die Gesamtlautstärke aus der Ferne zu steuern.

(Siehe „Einen externen Controller verwenden“ auf Seite 76.)

22 Netzkabelanschluss (AC IN)

Schließen Sie hier das beiliegende Netzkabel an. (Siehe „Stromversorgung“ auf Seite 68.)

Vorbereitende Schritte

Euroblock-Stecker verwenden

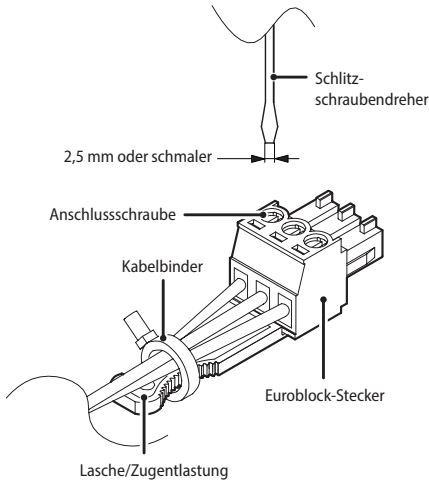

1. Lösen Sie die Schrauben der Euroblock-Stecker.
Nutzen Sie einen maximal 2,5 mm breiten Schlitzschraubendreher.
2. Führen Sie die Kabel entsprechend der in der Abbildung gezeigten Anschlussbelegung ein.
Für die mitgelieferten Euroblock-Stecker sind folgende Kabel geeignet:
 - AWG12-AWG22 für den Lautsprecherausgang
 - AWG16-AWG28 für den Mikrofoneingang und **REMOTE**.Die Drähte sollten Sie etwa 7 mm abisolieren.
3. Drehen Sie die Schrauben der Euroblock-Stecker fest.
Vergewissern Sie sich, dass die Drähte sich nicht herausziehen lassen.
4. Befestigen Sie die Kabel mit einem der mitgelieferten Kabelbinder an der Zugentlastung des Euroblock-Steckers.

Die Bluetooth-Antenne befestigen

Bevor Sie ein Bluetooth-Gerät mit dem Mischer verbinden, gehen Sie wie folgt vor, um die mitgelieferte Bluetooth-Antenne anzuschließen.

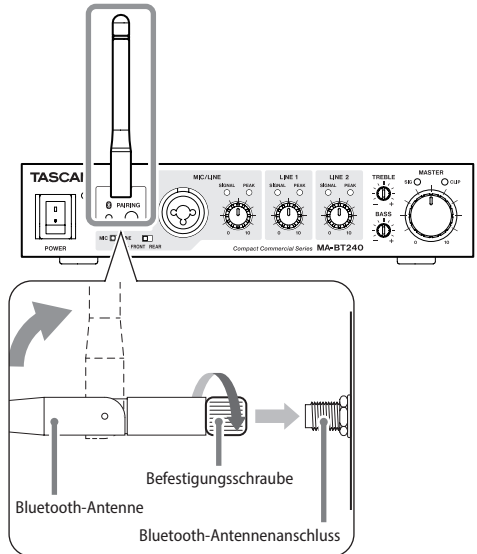

1. Stecken Sie die mitgelieferte Bluetooth-Antenne auf den Antennenanschluss.
2. Drehen Sie die Befestigungsschraube fest.
3. Klappen Sie die Antenne nach oben.

Wichtig

- Verwenden Sie die mitgelieferte Antenne, die für den MA-BT240 vorgesehen ist.
- Achten Sie darauf, dass Sie die Antenne nur in die vorgesehene Richtung klappen.
- Biegen Sie die Antenne nicht mit Gewalt.

Die Antenne verlängern

Sie können die Antenne mit Hilfe eines handelsüblichen Kabels mit RP-SMA-Stecker verlängern. Verwenden Sie ein Antennenkabel mit einer Impedanz von 50 Ohm und einer Länge von höchstens 20 Metern.

Wichtig

Verwenden Sie die mitgelieferte Antenne auch dann, wenn Sie ein Verlängerungskabel verwenden. Andernfalls ist der ordnungsgemäße Bluetooth-Betrieb nicht gewährleistet.

Kabelverbindungen herstellen

⚠ VORSICHT

- Bevor Sie Kabelverbindungen herstellen, schalten Sie den Mischverstärker aus. Andernfalls besteht Stromschlag- und Verletzungsgefahr (Hörschäden durch laute Geräusche).
- Wenn Sie andere Geräte anschließen, vergewissern Sie sich zuvor, dass sie ausgeschaltet sind. Stellen Sie außerdem sicher, dass die Lautstärkeregler für die verwendeten Eingänge und der Summenregler (MASTER) auf Null stehen (vollständig gegen den Uhrzeigersinn gedreht).

- Achten Sie darauf, dass die Impedanzeinstellung des MA-BT240 mit der Impedanz der Lautsprecher übereinstimmt. Andernfalls könnten der Mischverstärker und die angeschlossenen Lautsprecher beschädigt werden.
- Verlegen Sie Lautsprecherkabel so, dass sie nicht beschädigt werden können.

⚠ GEFAHR

Stromschlag durch hohe Spannungen an den Lautsprecheranschlüssen.
 Niemals die blanken Enden eines Lautsprecherkabels anfassen, wenn das Gerät eingeschaltet ist.

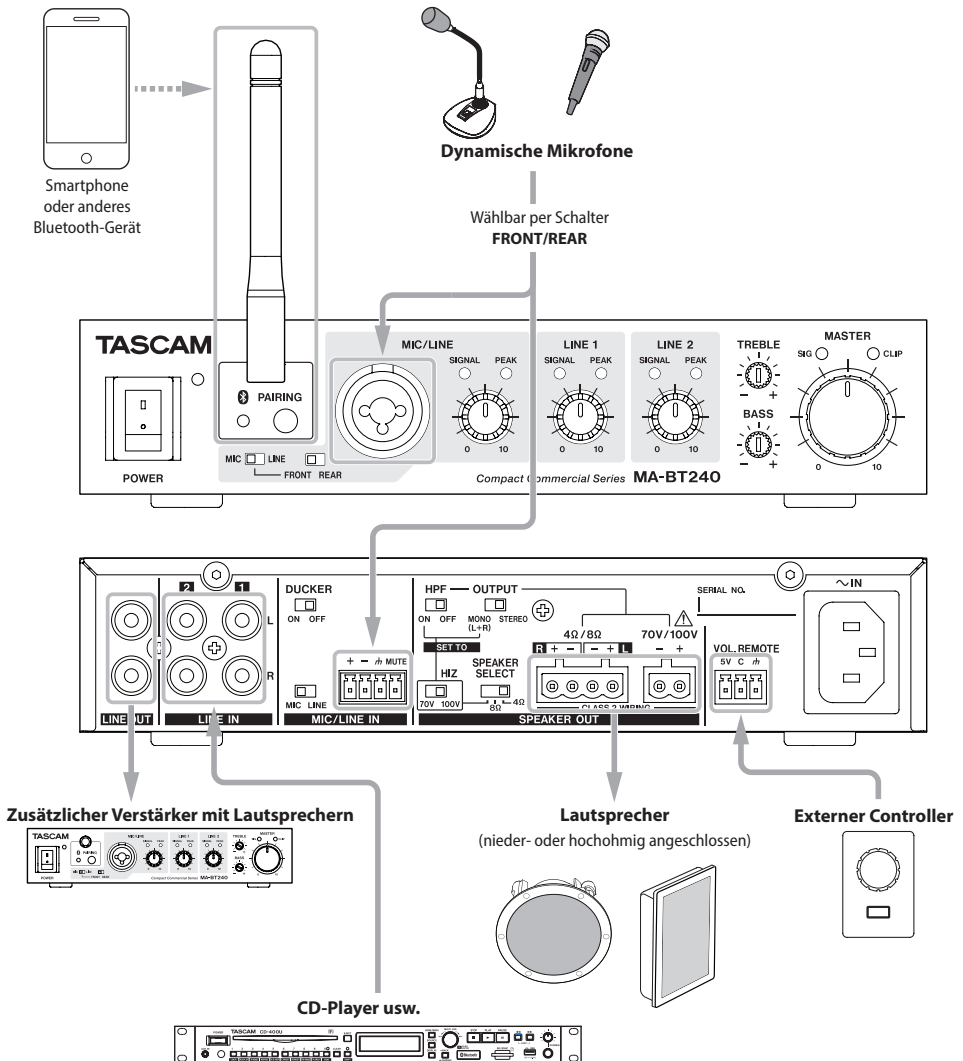

Schritt 1: Lautsprecher anschließen

■ Hochohmige (ELA-) Lautsprecher anschließen (einkanalig, 240 W)

1. Stellen Sie den Schalter **SPEAKER SELECT** auf **HIZ**.
2. Stellen Sie die Ausgangsspannung entsprechend Ihrer Lautsprecheranlage auf **70V** oder **100V** ein.

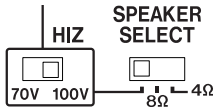

Anmerkung

Im hochohmigen Betrieb arbeitet der Verstärker mit einer Ausgangsspannung von 100 Volt oder 70 Volt. 100 Volt sind in Europa und Japan üblich, während in den USA 70 Volt üblich sind.

100-Volt-Linien eignen sich wegen des geringeren Spannungsabfalls besser für lange Übertragungswege.

3. Stellen Sie den Schalter **HPF** (Hochpassfilter) auf **ON**.
4. Stellen Sie den Schalter **OUTPUT** auf **MONO**.

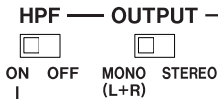

Wichtig

Stellen Sie im hochohmigen Betrieb **HPF** immer auf **ON**. Andernfalls könnte der Lautsprecherübertrager in die Sättigung gehen und die Schutzschaltung des Verstärkers aktiviert werden.

Wichtig

Wenn im hochohmigen Betrieb **OUTPUT** auf **STEREO** eingestellt ist, wird nur das Signal des linken Kanals am Lautsprecherausgang ausgegeben. Wählen Sie deshalb immer **MONO**.

5. Verbinden Sie die Lautsprecherlinie mit den Plus-/Minus-Klemmen des Anschlusses **SPEAKER OUT 70V/100V**.

Verwenden Sie dazu den mitgelieferten zweipoligen Euroblock-Stecker (Rastermaß 5,08 mm).

Wichtig

Die Nennleistung der angeschlossenen Lautsprecher darf insgesamt 240 W nicht überschreiten.

■ Niederohmige Lautsprecher anschließen (zweikanalig, je 120 W)

1. Stellen Sie den Schalter **SPEAKER SELECT** entsprechend den verwendeten Lautsprechern auf **4Ω** oder **8Ω**.

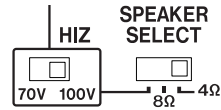

2. Stellen Sie den Schalter **OUTPUT** auf **STEREO** oder **MONO**.

Wenn Sie **MONO** wählen, wird auf dem linken und rechten Kanal das gleiche Signal ausgegeben.

- OUTPUT -

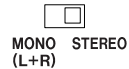

3. Verbinden Sie die Lautsprecher mit den Plus-/Minus-Klemmen des Anschlusses **SPEAKER OUT 4Ω/8Ω L/R**.

Verwenden Sie dazu den mitgelieferten vierpoligen Euroblock-Stecker (Rastermaß 5,08 mm).

Wichtig

- Achten Sie beim Anschluss mehrerer Lautsprecher darauf, dass die Gesamtimpedanz mindestens der an diesem Gerät gewählten Impedanz entspricht.
- Schließen Sie keine niederohmigen Lautsprecher an die hochohmigen Klemmen an.

Schritt 2: Weitere Geräte anschließen

Wichtig

Wenn Sie andere Geräte anschließen, vergewissern Sie sich zuvor, dass sie ausgeschaltet sind. Stellen Sie außerdem sicher, dass die Lautstärkereglung für die verwendeten Eingänge und der Summenregler (MASTER) auf Null stehen (vollständig gegen den Uhrzeigersinn gedreht).

■ Musikquellen anschließen

Schließen Sie CD-Player, tragbare Abspielgeräte und ähnliches an die Cinch-Buchsen **LINE IN 1** und **LINE IN 2** an.

■ Mikrofone anschließen

1. Verbinden Sie Mikrofone mit dem vorder- oder rückseitigen MIC/LINE-Anschluss.

Wenn Sie ein dynamisches Mikrofon (mit einem XLR- oder dreipoligen Klinkenkabel) verwenden, benutzen Sie die **MIC/LINE**-Buchse an der Vorderseite.

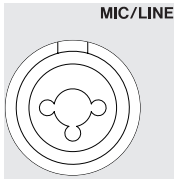

Einen drahtlosen Mikrophonempfänger oder ein anderes Gerät, das fest installiert ist, können Sie mit dem rückseitigen Anschluss **MIC/LINE IN** verbinden.

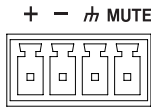

Verwenden Sie den mitgelieferten vierpoligen Euroblock-Stecker (Rastermaß 3,81 mm) für die Verbindung mit dem rückseitigen Anschluss **MIC/LINE IN**.

Wenn Sie die Sprechaste eines Durchsagemikrofons anschließen, verdrahten Sie sie so, dass der Anschluss **MUTE** und der Masseanschluss (M) beim Drücken der Sprechaste verbunden sind.

2. Wählen Sie den verwendeten Anschluss und die Eingangsempfindlichkeit.

Wenn Sie den **MIC/LINE**-Eingang an der Vorderseite verwenden, stellen Sie den Schalter auf der Vorderseite auf **FRONT**. Stellen Sie den anderen Schalter auf der Vorderseite je nach Ausgangspegel des angeschlossenen Geräts auf **MIC** oder **LINE**.



Wenn Sie den rückseitigen **MIC/LINE IN**-Eingang verwenden, stellen Sie den Schalter auf der Vorderseite auf **REAR**. Stellen Sie den rückseitigen Schalter je nach Ausgangspegel des angeschlossenen Geräts auf **MIC** oder **LINE**.

Schalter **FRONT/REAR**
auf der Vorderseite



Schalter **MIC/LINE**
auf der Rückseite



■ Einen externen Controller verwenden

Wenn Sie ein Potentiometer (10 k Ω , logarithmisch) mit dem Anschluss **VOL. REMOTE** verbinden, können Sie die Lautstärke aus der Ferne anpassen.

Verwenden Sie dazu den mitgelieferten dreipoligen Euroblock-Stecker (Rastermaß 3,81 mm).

Die Lautstärke nimmt zu, wenn die Spannung an Klemme **C** ansteigt.

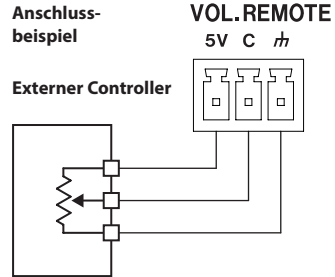

Lautstärke-Potentiometer

10 k Ω logarithmisch

5V: Referenzspannung

C: Steuerspannung

M : MASSE

Vorgehensweise bei der Anpassung der Lautstärke

1. Stellen Sie die Lautstärke mit dem Regler am Anschluss **VOL. REMOTE** auf Maximum.
2. Stellen Sie den Summenregler (MASTER) an der Vorderseite auf die gewünschte maximale Lautstärke ein.
3. Stellen Sie die Lautstärke mit dem Regler am Anschluss **VOL. REMOTE** auf den gewünschten Wert.

Der Lautstärkebereich, der mit dem externen Regler eingestellt werden kann, entspricht dem maximalen Lautstärkebereich, der mit dem Summenregler (MASTER) festgelegt wurde.

Mit Bluetooth-Geräten verbinden

Schließen Sie die mitgelieferte Antenne an der Vorderseite des Geräts an, um Bluetooth nutzen zu können.

■ Ein Bluetooth-Gerät koppeln

1. Halten Sie die Taste **PAIRING** mindestens zwei Sekunden lang gedrückt.

Die Anzeige neben der Taste **PAIRING** blinkt während des Koppelns.

2. Nehmen Sie die erforderlichen Einstellungen auf dem Bluetooth-Gerät vor.

(Nähere Hinweise finden Sie in der Bedienungsanleitung des Bluetooth-Geräts.)

Sobald die Verbindung hergestellt ist, leuchtet die Anzeige stetig.

3. Passen Sie die Wiedergabelautstärke am verbundenen Bluetooth-Gerät an.

Beim Verbinden mit einem Bluetooth-Gerät wird die Wiedergabe angehalten. Starten Sie die Wiedergabe, nachdem Sie die Lautstärke angepasst haben.

Die Lautstärke der Bluetooth-Wiedergabe kann nicht mit dem Mischverstärker angepasst werden. Nutzen Sie dafür das Bluetooth-Gerät.

Wichtig

- Bluetooth ist so konzipiert, dass Befehle zum Anhalten der Wiedergabe über einfache AVRCP-Befehle gesendet werden. Dies garantiert jedoch nicht den Betrieb mit allen Geräten.
- Wenn Sie ein Bluetooth-Gerät verbinden, minimieren Sie vorher die Lautstärke mit dem Summenregler (MASTER) und mit dem Bluetooth-Gerät.

Anmerkung

Sobald Sie den MA-BT240 beim nächsten Mal einschalten, versucht er automatisch die Verbindung mit dem zuvor gekoppelten Bluetooth-Gerät wiederherzustellen.

Wenn die Verbindung nicht möglich ist, weil das Bluetooth-Gerät nicht eingeschaltet oder seine Bluetooth-Funktion deaktiviert ist, wird die Kopplung aufgehoben.

■ Die Verbindung trennen

Um die aktuelle Verbindung mit einem Bluetooth-Gerät zu trennen, gehen Sie folgendermaßen vor:

Halten Sie die Taste **PAIRING mindestens zwei Sekunden lang gedrückt.**

Damit ist die Kopplung der beiden Geräte aufgehoben. Die **PAIRING**-Anzeige beginnt wieder zu blinken und der MA-BT240 wartet auf eine erneute Bluetooth-Kopplung.

Anmerkung

- Nach etwa zwei Minuten erlischt die Anzeige und Bluetooth wird ausgeschaltet.
- Wenn Sie die Taste **PAIRING** mindestens zwei Sekunden lang drücken, während die Anzeige blinkt, erlischt die Anzeige und Bluetooth wird ausgeschaltet.

Grundsätzliche Bedienung

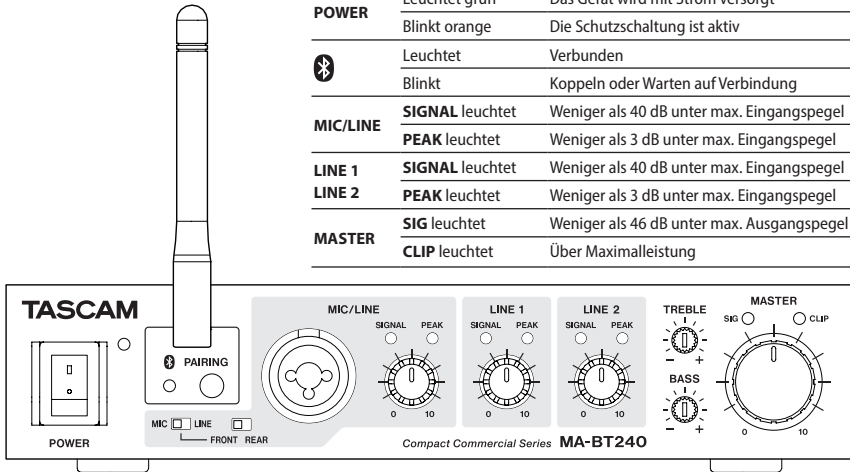

Anzeige	Status	
POWER	Leuchtet grün Blinkt orange	Das Gerät wird mit Strom versorgt Die Schutzschaltung ist aktiv
	Leuchtet Blinkt	Verbunden Koppeln oder Warten auf Verbindung
MIC/LINE	SIGNAL leuchtet PEAK leuchtet	Weniger als 40 dB unter max. Eingangspegel Weniger als 3 dB unter max. Eingangspegel
LINE 1	SIGNAL leuchtet	Weniger als 40 dB unter max. Eingangspegel
LINE 2	PEAK leuchtet	Weniger als 3 dB unter max. Eingangspegel
MASTER	SIG leuchtet CLIP leuchtet	Weniger als 46 dB unter max. Ausgangspegel Über Maximalleistung

Das Gerät in Betrieb nehmen

1. Vergewissern Sie sich, dass alle an den MA-BT240 angeschlossenen Geräte ausgeschaltet sind.
2. Vergewissern Sie sich, dass der Summenregler (MASTER) auf Minimum steht (vollständig gegen den Uhrzeigersinn gedreht).

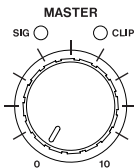

3. Verbinden Sie das beiliegende Netzkabel mit dem Anschluss AC IN und einer Steckdose.
4. Schalten Sie zuerst alle verbundenen Geräte und dann den MA-BT240 selbst ein (POWER).

Wichtig

Das Ausgangssignal an den LINE OUT-Buchsen auf der Rückseite wird durch die Einstellungen der Regler MIC/LINE, LINE 1 und LINE 2 beeinflusst, nicht aber durch den Summenregler (MASTER). Stellen Sie deshalb die Regler MIC/LINE, LINE 1 und LINE 2 auf Minimum, bevor Sie die Lautstärke anpassen.

Wichtig

Beachten Sie auch beim Ausschalten die Reihenfolge: Schalten Sie zuerst den MA-BT240 aus, bevor Sie die angeschlossenen Geräte ausschalten.

Die Lautstärke der einzelnen Quellen anpassen (Mischen)

1. Stellen Sie die Lautstärke mit dem Summenregler (MASTER) auf einen niedrigen Wert.

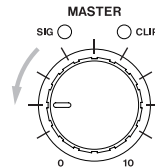

Passen Sie diese Einstellung bei Bedarf an, während Sie die folgenden Schritte durchführen, damit die Lautstärke nicht zu hoch wird.

2. Passen Sie die Lautstärke der einzelnen Eingänge mit den entsprechenden Reglern an.

Geben Sie Audiosignale über die einzelnen Eingänge ein und stellen Sie sie so ein, dass ihre SIGNAL-Anzeigen leuchten, aber ihre PEAK-Anzeigen nicht aufleuchten.

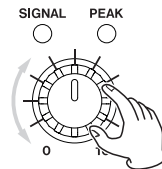

Anmerkung

Passen Sie die Lautstärke des über Bluetooth eingehenden Signals am Bluetooth-Gerät an.

Tip

Ein ausgeglichenes Verhältnis lässt sich leichter erreichen, wenn Sie zuerst die Lautstärke des Hauptkanals und dann die Lautstärken der übrigen Kanäle anpassen.

3. Passen Sie die Gesamtlautstärke mit dem Summenregler (MASTER) an.

Einen Rack-Einbausatz verwenden

Verwenden Sie einen separat erhältlichen Rack-Einbausatz, um das Gerät in ein 19-Zoll-Rack einzubauen.

Orientieren Sie sich bei der Montage an den nachstehenden Abbildungen.

Wichtig

Entfernen Sie vor der Montage die GummifüÙe vom Gerät. Achten Sie außerdem darauf, dass zwischen dem Gerät und anderen Geräten darüber und darunter mindestens eine Höheneinheit Platz bleibt.

Montage mit optionalem AK-RM05

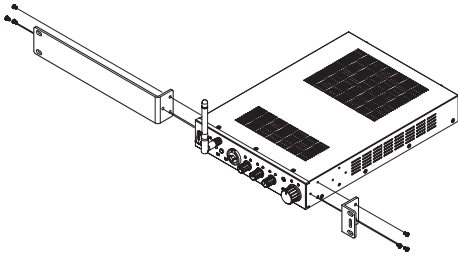

Wenn Sie zwei Geräte montieren, verbinden Sie diese auf der Unterseite mit dem beiliegenden Verbindungsblech.

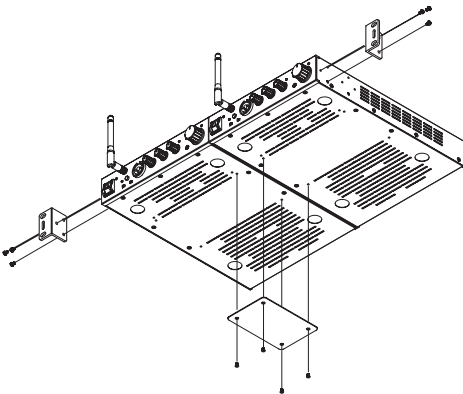

Montage mit optionalem AK-RS1

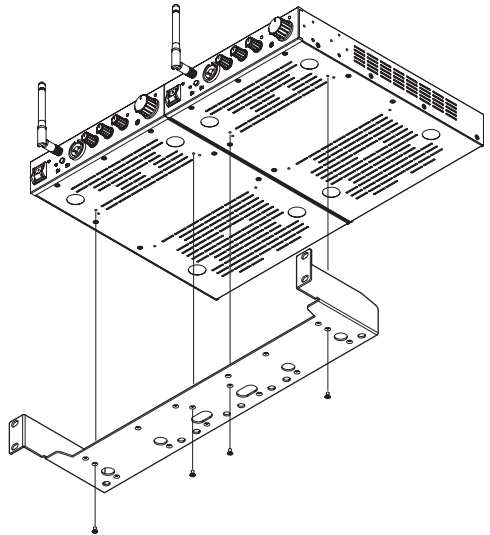

Anmerkung

Die Befestigungslöcher in den Rack-Einbauwinkeln sind länglich. Dadurch kann das Gerät so ausgerichtet werden, dass es nicht aus dem Rack herausragt.

Problembhebung

Sollten Sie bei der Benutzung dieses Geräts auf Schwierigkeiten stoßen, probieren Sie bitte zunächst die folgenden Lösungsvorschläge aus, bevor Sie es zur Reparatur einliefern. Wenn Sie das Problem damit nicht beheben konnten, wenden Sie sich bitte an Ihren Fachhändler oder an einen Tascam-Servicepartner.

■ Das Gerät lässt sich nicht einschalten

Vergewissern Sie sich, dass das Netzkabel fest in der Anschlussbuchse sitzt und mit einer Strom führenden Steckdose verbunden ist.

■ Die POWER-Anzeige blinkt orange und es wird kein Ton ausgegeben

- Die Schutzschaltung ist aktiv. Schalten Sie das Gerät aus und lassen Sie es einige Minuten an einem gut belüfteten Ort stehen, bevor Sie es wieder einschalten.

Stellen Sie das Gerät an einem Ort auf, an dem es sich nicht leicht erhitzen kann.

Wenn das Problem dadurch nicht behoben wird, stellen Sie sicher, dass kein Kurzschluss an einem Lautsprecherausgang besteht.

- Vergewissern Sie sich, dass das Gerät nicht auf hochohmigen Betrieb eingestellt ist, wenn niederohmige Lautsprecher angeschlossen sind. Achten Sie beim Anschluss mehrerer Lautsprecher im niederohmigen Betrieb darauf, dass die Gesamtimpedanz nicht kleiner als die per Schalter gewählte Impedanz ist.

■ Der Klang ist verzerrt

- Wenn die **CLIP**-Anzeige leuchtet, verringern Sie die Lautstärke mit dem Summenregler (**MASTER**).
- Wenn eine der **PEAK**-Anzeigen der Eingänge leuchtet, verringern Sie den Eingangspegel mit dem jeweiligen Regler.
- Verringern Sie die Lautstärke am Bluetooth-Gerät.
- Die Klangregelung könnte zu weit aufgedreht sein. Stellen Sie die Regler **TREBLE** und **BASS** in die Mittelstellung.

■ Selbst bei aufgedrehtem Summenregler (**MASTER**) ist die Lautstärke zu gering

- Passen Sie noch einmal die Mischung an. (Siehe „Die Lautstärke der einzelnen Quellen anpassen (Mischen)“ auf Seite 78.)
- Vergewissern Sie sich, dass das Gerät nicht auf niederohmigen Betrieb eingestellt ist, wenn hochohmige Lautsprecher angeschlossen sind.
- Vergewissern Sie sich, dass der **MIC/LINE**-Schalter nicht auf **LINE** steht, obwohl ein Mikrofon angeschlossen ist.

■ Das Signal des Mikrofon-/Line-Eingangs wird nicht ausgegeben

Das Gerät hat Wahlschalter für die vorderen/hinteren Anschlüsse (**FRONT/REAR**) und die jeweilige Eingangsempfindlichkeit (**MIC/LINE**). Überprüfen Sie diese Schalter noch einmal auf korrekte Einstellung.

■ Das Koppeln mit einem anderen Bluetooth-Gerät schlägt fehl

- Vergewissern Sie sich, dass das betreffende Gerät A2DP unterstützt.
- Stellen Sie sicher, dass sich das andere Bluetooth-Gerät in einem Zustand befindet, in dem die Übertragung möglich ist. Nähere Hinweise finden Sie in der Bedienungsanleitung des Bluetooth-Geräts.
- Schalten Sie den MA-BT240 und das Bluetooth-Gerät aus und anschließend wieder ein, und versuchen Sie dann erneut, die Geräte zu koppeln.
- Vergewissern Sie sich, dass das Bluetooth-Gerät nicht zu weit entfernt ist. Befinden sich beispielsweise Wände oder andere Hindernisse zwischen dem MA-BT240 und dem anderen Bluetooth-Gerät? Versuchen Sie die Ausrichtung des Bluetooth-Geräts zum MA-BT240 zu verändern.

Technische Daten

Lautsprecherausgänge

■ Hochohmiger Betrieb (ELA)

Nennausgangsleistung 240 W, einkanalig
(70 V / 100 V)

Gesamtimpedanz

Bei 100 Volt Ausgangs-
spannung (100V) $\geq 42 \Omega$

Bei 70 Volt Ausgangs-
spannung (70V) $\geq 21 \Omega$

Anschlussstyp Euroblock, zweipolig (Rastermaß 5,08 mm)

■ Niederohmiger Betrieb

SPEAKER SELECT: 4Ω

Lastimpedanz $\geq 4 \Omega$

Nennausgangsleistung 120 W, zweikanalig
(4 Ω, 1 kHz, 1 % THD)

SPEAKER SELECT: 8Ω

Lastimpedanz $\geq 8 \Omega$

Nennausgangsleistung 120 W, zweikanalig
(8 Ω, 1 kHz, 1 % THD)

Anschlussstyp Euroblock, vierpolig (Rastermaß 5,08 mm)

Eingänge

■ Mikrofon-/Line-Eingänge (MIC/LINE IN)

Anschlussstyp

Vorderseite Kombibuchse (symmetrisch)¹

Rückseite Euroblock, vierpolig, symmet-
risch (Rastermaß 3,81 mm)

Schalterstellung **MIC**

Maximaler Eingangspegel -30 dBu

Minimaler Eingangspegel -65 dBu

Eingangsimpedanz $\geq 2 \text{ k}\Omega$

Schalterstellung **LINE**

Maximaler Eingangspegel $+20 \text{ dBu}$

Nominaler Eingangspegel $+4 \text{ dBu}$

Eingangsimpedanz $\geq 10 \text{ k}\Omega$

■ Line-Eingänge (LINE IN 1 / LINE IN 2)

Anschlussstyp Cinchbuchsen
(unsymmetrisch)

Maximaler Eingangspegel $+6 \text{ dBV}$

Nominaler Eingangspegel -10 dBV

Eingangsimpedanz $\geq 10 \text{ k}\Omega$

Prestazioni audio

da 20 Hz a 20 kHz $+2 \text{ dB}/-2 \text{ dB}$
(da LINE IN 1 a SPEAKER OUT,
uscita nominale di 1/8, TREBLE/
BASS piatto)

Risposta in frequenza

Distorsione 0,05 % o meno
(da LINE 1 a SPEAKER OUT,
1 kHz, su uscita nominale di 1/8)

Rapporto S/N 92 dB o più
(da LINE IN 1 a SPEAKER OUT,
1 kHz, su uscita nominale)

Diafonia 70 dB o più
(da LINE IN 1 a SPEAKER OUT,
1 kHz, su uscita nominale)

Ausgänge

■ Line-Ausgang (LINE OUT)

Anschlussstyp Cinchbuchsen (unsymmetrisch)

Maximaler Ausgangspegel $+6 \text{ dBV}$

Nominaler Ausgangspegel -10 dBV

Ausgangsimpedanz 200 Ω

Bluetooth®

Version 5.1

Sendeklasse Klasse 2
(ca. 10 m freie Übertragungsstrecke²)

Unterstützte Profile A2DP, AVRCP

Codecs SBC, AAC

Externe Steuerung (Anschluss VOL. REMOTE für Lautstärkeregelung)

Anschlussstyp Euroblock, dreipolig (Rastermaß 3,81 mm)
(1: Vcc (5 V), 2: Steuerspannung, 3: Masse)

Stromversorgung und sonstige Daten

Netzspannung Modell für Europa:
AC 220–240 V, 50/60 Hz

Kühlung Luftselbstkühlung

Zulässiger Betriebs-
temperaturbereich $0-40 \text{ }^\circ\text{C}$

Zulässige Luftfeuchte im
Betrieb 5–85 % (nichtkondensierend)

Leistungsaufnahme 58 W (1/8 Leistung,
alle Kanäle angetrieben)

Leerlauf 18 W

Abmessungen (B × H × T, 214 mm × 44 mm × 298 mm
ohne vorstehende Teile)

Gewicht 2,5 kg

¹ XLR-3-31-Äquivalent (1: Masse, 2: heiß (+), 3: kalt),
6,3-mm-Klinkenbuchse, 3-polig (Spitze: heiß (+), Ring: kalt (-), Hülse:
Masse)

² Die angegebene Übertragungsdistanz ist ein ungefährender Wert. Sie
kann je nach Umgebungsbedingungen abweichen.

0 dBu entspricht 0,775 Vrms

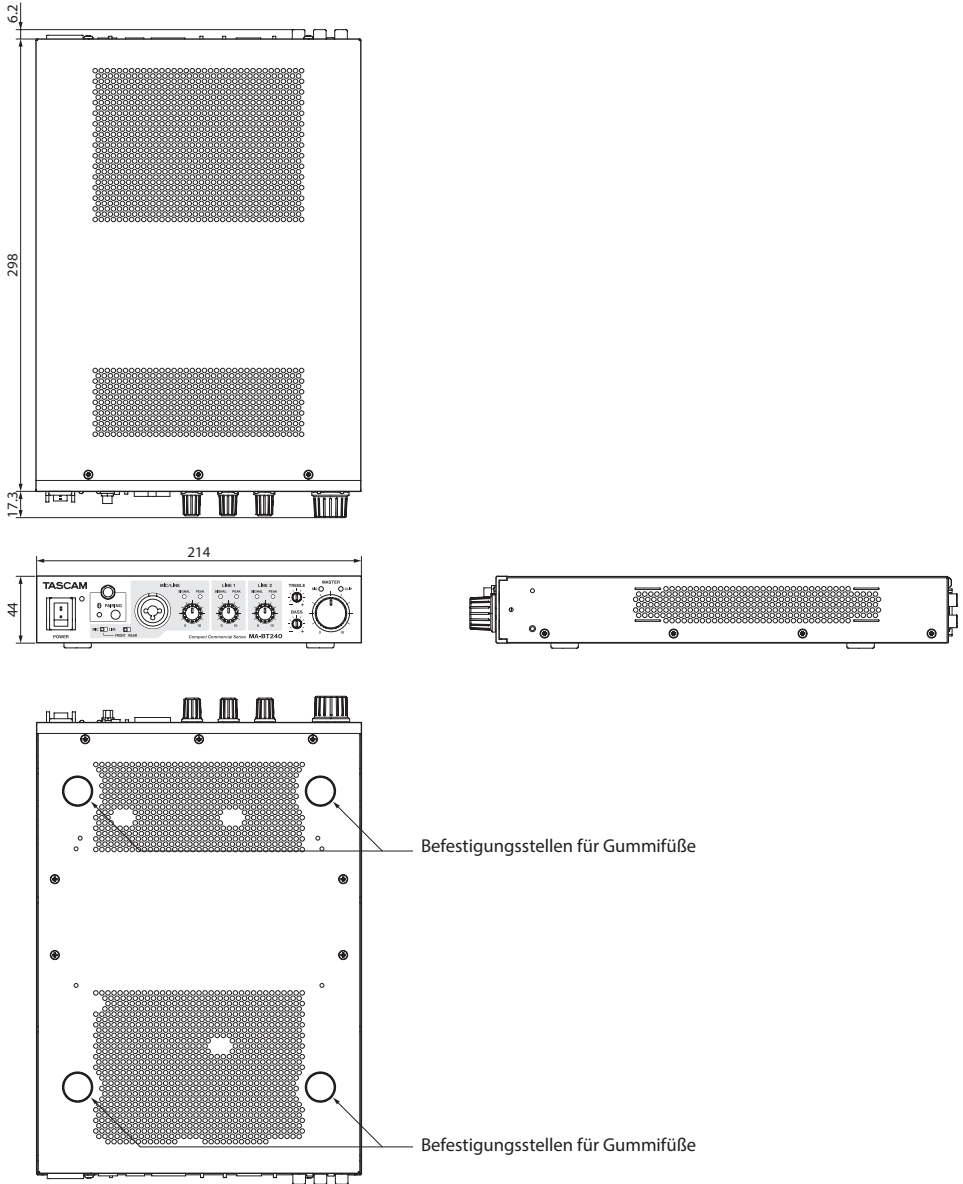

0 dBV entspricht 1 Vrms

Maßzeichnung



- Abbildungen können teilweise vom tatsächlichen Erscheinungsbild des Produkts abweichen.
- Änderungen an Konstruktion und technischen Daten vorbehalten.

ISTRUZIONI IMPORTANTI PER LA SICUREZZA

	<p>ATTENZIONE: PER RIDURRE IL RISCHIO DI SCOSSE ELETTRICHE, NON RIMUOVERE IL COPERCHIO (O LA PARTE POSTERIORE). ALL'INTERNO NON SONO PARTI RIPARABILI DALL'UTENTE. PER L'ASSISTENZA RIVOLGERSI A PERSONALE DI ASSISTENZA QUALIFICATO.</p>
	<p>Il simbolo del fulmine con punta a freccia, all'interno del triangolo equilatero, ha lo scopo di avvisare l'utente della presenza di "tensione pericolosa" non isolata all'interno dell'involucro del prodotto che può essere di entità sufficiente da costituire un rischio di scossa elettrica per le persone.</p>
	<p>Il punto esclamativo all'interno di un triangolo equilatero ha lo scopo di avvisare l'utente della presenza di importanti istruzioni operative e di manutenzione (assistenza) nella documentazione allegata all'apparecchio.</p>

AVVERTENZA: PER EVITARE RISCHI DI INCENDIO O URTI, NON ESPORRE QUESTO APPARECCHIO A PIOGGIA O UMIDITÀ.

1. Leggere queste istruzioni.
2. Conservare queste istruzioni.
3. Prestare attenzione a tutti gli avvertimenti.
4. Seguire tutte le istruzioni.
5. Non utilizzare questo apparecchio vicino all'acqua.
6. Pulire solo con un panno asciutto.
7. Non bloccare le aperture di ventilazione. Installare secondo le istruzioni del produttore.
8. Non installare vicino a fonti di calore come radiatori, regolatori di calore, stufe o altri apparecchi (compresi gli amplificatori) che producono calore.
9. Non vanificare lo scopo di sicurezza della spina polarizzata o con messa a terra. Una spina polarizzata ha due lamelle, una più larga dell'altra. Una spina con messa a terra è dotata di due poli e di un terzo polo di messa a terra. La lama larga o il terzo polo sono forniti per la tua sicurezza. Se la spina fornita non si adatta alla presa, consultare un elettricista per la sostituzione della presa obsoleta.
10. Evitare che il cavo di alimentazione venga calpestato o schiacciato, in particolare in corrispondenza delle spine, delle prese di comodo e nel punto in cui escono dall'apparecchio.
11. Usare solo accessori/accessori specificati dal produttore.
12. Usare solo con il carrello, il supporto, il treppiede, la staffa o il tavolo specificati dal produttore o venduti con l'apparecchio. Quando si utilizza un carrello, prestare attenzione quando si sposta la combinazione carrello/apparecchio per evitare lesioni dovute al ribaltamento.



13. Scollegare l'apparecchio durante i temporali o quando non viene utilizzato per lunghi periodi di tempo.
14. Affidare tutti gli interventi di manutenzione a personale di assistenza qualificato. La manutenzione è necessaria quando l'apparecchio è stato danneggiato in qualsiasi modo, ad esempio il cavo di alimentazione o la spina sono caduti nell'apparecchio, il liquido è stato versato o gli oggetti sono caduti nell'apparecchio, l'apparecchio è stato esposto a pioggia o umidità, non funziona normalmente o è caduto.
 - L'apparecchio assorbe l'alimentazione nominale non operativa dalla presa AC con l'interruttore POWER o STANDBY/ON non in posizione ON.
 - La spina di alimentazione viene utilizzata come dispositivo di disconnessione, il dispositivo di disconnessione deve rimanere facilmente utilizzabile.
 - Se riscontri problemi con questo prodotto, contatta TEAC per un riferimento al servizio. Non utilizzare il prodotto finché non è stato riparato.

La targhetta si trova sul fondo dell'unità come mostrato di seguito.

Fronte

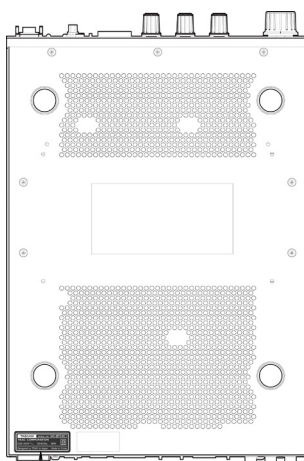

Targhetta

ATTENZIONE

- Non esporre questo apparecchio a gocciolamenti o schizzi.
- Non posizionare oggetti pieni di liquidi, come vasi, sull'apparecchio.
- Non installare questo apparecchio in uno spazio ristretto come una libreria o un'unità simile.
- L'apparecchio deve essere posizionato abbastanza vicino alla presa AC in modo da poter afferrare facilmente la spina del cavo di alimentazione in qualsiasi momento.

AVVERTENZA

Prodotti con Classe 1 sono dotati di un cavo di alimentazione dotato di spina di messa a terra. Il cavo di tale prodotto deve essere collegato a una presa AC dotata di un collegamento di messa a terra protettivo.

AVVERTENZA

Questa apparecchiatura non è adatta all'uso in luoghi in cui è probabile la presenza di bambini.

Per i clienti europei:

SMALTIMENTO APPARECCHIATURE ELETTRICHE ED ELETTRONICHE

- Tutte le apparecchiature elettriche/elettroniche e i rifiuti di batterie/accumulatori devono essere smaltiti separatamente dal flusso di rifiuti urbani tramite impianti di raccolta designati dal governo o dalle autorità locali.
- Smaltendo correttamente le apparecchiature elettriche/elettroniche e i rifiuti di batterie/accumulatori, contribuirete a risparmiare risorse preziose e a prevenire potenziali effetti negativi sulla salute umana e sull'ambiente.
- Lo smaltimento improprio di rifiuti di apparecchiature elettriche/elettroniche e batterie/accumulatori può avere gravi effetti sull'ambiente e sulla salute umana a causa della presenza di sostanze pericolose nelle apparecchiature.
- Il simbolo del bidone della polvere barrato indica che le apparecchiature elettriche ed elettroniche devono essere raccolte e smaltite separatamente dai rifiuti domestici.
- I sistemi di restituzione e raccolta sono a disposizione degli utenti finali. Per informazioni più dettagliate sullo smaltimento delle vecchie apparecchiature elettriche ed elettroniche, contatta l'ufficio comunale, il servizio di smaltimento rifiuti o il negozio dove hai acquistato l'apparecchiatura.



Precauzioni per le apparecchiature wireless

Conformità del trasmettitore radio e delle interferenze

Questo prodotto ha la funzione di trasmettitore a banda larga utilizzando la banda 2.4 GHz.
Intervallo di frequenza di utilizzo: 2402 MHz - 2480 MHz
Potenza di uscita massima: Bluetooth® Classe 2 (inferiore a 2,5 mW) Usare solo nel paese in cui è stato acquistato il prodotto. A seconda del paese, potrebbero esistere restrizioni sull'uso della tecnologia wireless Bluetooth.

Modello per il SEE (Spazio economico europeo)



Con la presente, TEAC CORPORATION dichiara che l'apparecchiatura radio tipo MA-BT240 è conforme alla Direttiva 2014/53/UE e alle altre Direttive europee o Regolamenti della Commissione.

Il testo completo della dichiarazione di conformità UE o Regno Unito è disponibile al seguente indirizzo Internet: Vi preghiamo di contattarci via e-mail.

<https://tascam.eu/en/contact.html>

Requisiti di esposizione alle radiazioni

Questa apparecchiatura soddisfa la normativa, riconosciuta a livello internazionale, per il caso di esposizione umana alle onde radio generate dal trasmettitore.

Dichiarazione di conformità

Modello per il SEE (Spazio economico europeo)

Questa apparecchiatura è conforme alla norma EN 62479; Valutazione della conformità delle apparecchiature elettroniche ed elettriche a bassa potenza alle restrizioni di base relative all'esposizione umana ai campi elettromagnetici; la norma armonizzata della DIRETTIVA 2014/53/UE.

Indice

ISTRUZIONI IMPORTANTI PER LA SICUREZZA	83
Precauzioni per le apparecchiature wireless	85
Conformità del trasmettitore radio e delle interferenze	85
Requisiti di esposizione alle radiazioni	85
Introduzione	87
Caratteristiche	87
Articoli inclusi	87
Trademarks and copyrights	88
Convenzioni utilizzate in questo manuale	88
Precauzioni per il posizionamento e l'uso	88
Note sugli alimentatori	88
Attenzione alla condensa	88
Pulizia dell'unità	89
Informazioni sul servizio di assistenza clienti TASCAM	89
Panoramica Bluetooth®	89
Profili	89
Codec	89
Protezione dei contenuti	89
Sicurezza della trasmissione	89
Nomi e funzioni delle parti	90
Pannello frontale	90
Pannello posteriore	91
Preparativi	92
Collegamento delle spine Euroblock	92
Collegamento dell'antenna Bluetooth	92
Allungamento dell'antenna	92
Collegamenti	93
Passo 1. Collegamento degli altoparlanti	94
Per il collegamento ad alta impedenza (240 W × 1 ch)	94
Per collegamento a bassa impedenza (120W × 2ch)	94
Passo 2. Collegamento di altre apparecchiature	95
Collegamento a sorgenti musicali	95
Collegamento dei microfoni	95
Utilizzo di un controller esterno	95
Connessione con dispositivi Bluetooth	96
Accoppiamento	96
Disconnessione	96
Operazione di base	97
Operazione 1. Accensione dell'unità	97
Operazione 2. Regolazione del volume (mix)	97
Fissaggio delle alette del rack	98
Utilizzo di un AK-RM05 (venduto separatamente)	98
Utilizzo di un AK-RS1 (venduto separatamente)	98
Risoluzione dei problemi	99
Specifiche/valori nominali	100
Uscita altoparlante	100
Alta impedenza	100
Bassa impedenza	100
Ingressi	100
Ingressi Mic/line (MIC/LINE IN)	100
Ingressi linea (LINE IN 1/LINE IN 2)	100
Rendimiento audio	100
Uscite	100
Uscite di LINE (LINE OUT)	100
Bluetooth®	100
Controllo esterno (VOL. Connettore VOL. REMOTE per la regolazione del volume di uscita)	100
Altro	101
Dimensioni	102

Introduzione

Grazie mille per aver acquistato TASCAM MA-BT240.

Prima di utilizzare questa unità, leggere attentamente il presente Manuale d'uso in modo da poterla utilizzare correttamente e divertirsi a lavorarci per molti anni. Dopo aver finito di leggere questo manuale, conservarlo in un luogo sicuro per riferimento futuro.

Puoi anche scaricare questo Manuale d'uso dal sito web di TASCAM.



MA-BT240

<https://tascam.jp/int/product/ma-bt240/docs>

Caratteristiche

- Amplificatore di potenza in Classe D che supporta sia il collegamento a bassa impedenza (120 W × 2 ch @ 4Ω/8Ω) che ad alta impedenza (240 W × 1 ch, 100 V/70 V)
- La forma compatta supporta sia il montaggio su rack che il posizionamento su superfici piane
- Ricevitore Bluetooth® integrato
- 2 ingressi linea mono
- 1 ingresso microfono/linea con funzioni ducking e paging
- Funzione di messaggio supportata

Articoli inclusi

Questo prodotto include i seguenti articoli.

Fare attenzione quando si apre il pacco per evitare di danneggiare gli articoli. Conservare la scatola e i materiali di imballaggio per il trasporto futuro.

Si prega di contattare il negozio in cui è stata acquistata questa unità se uno qualsiasi di questi articoli risulta mancante o è stato danneggiato durante il trasporto.

Unità principale × 1

Cavo di alimentazione × 1

Antenna Bluetooth × 1

Varie spine Euroblock:

- Uscita altoparlante

Passo 5,08 mm (2 pin) per alta impedenza × 1

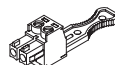

Passo 5,08 mm (4 pin) per bassa impedenza × 1

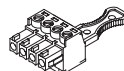

- Passo 3,81 mm (4 pin) per ingresso microfono × 1



- Passo 3,81 mm (3 pin) per uso con controller esterno × 1



Kit fascetta × 1

Piedini in gomma × 4

Manuale di istruzioni (questo documento) inclusa la garanzia × 1

Guida alla registrazione ID TASCAM × 1

Trademarks and copyrights

- La duplicazione, la trasmissione, la proiezione, la trasmissione via cavo, l'esecuzione pubblica e il noleggio (anche a titolo gratuito) di contenuti protetti senza autorizzazione è vietata dalla legge.
- Il marchio denominativo e i loghi Bluetooth® sono marchi registrati di proprietà di Bluetooth SIG, Inc. e qualsiasi uso di tali marchi da parte di TEAC Corporation è concesso in licenza.
- TASCAM è un marchio registrato di TEAC Corporation.
- Altri nomi di società, nomi di prodotti e loghi presenti in questo documento sono marchi o marchi registrati dei rispettivi proprietari.

Convenzioni utilizzate in questo manuale

Utilizziamo le seguenti convenzioni in questo manuale.

- Se necessario, vengono fornite ulteriori informazioni sotto le intestazioni SUGGERIMENTO, NOTA e ATTENZIONE.

SUGGERIMENTO

Questi sono suggerimenti su come utilizzare l'unità.

NOTA

Questi forniscono ulteriori spiegazioni e descrivono casi speciali.

ATTENZIONE

La mancata osservanza di queste istruzioni potrebbe causare danni all'apparecchiatura.

CAUTELA

La mancata osservanza di queste istruzioni potrebbe causare lesioni.

Precauzioni per il posizionamento e l'uso

- L'intervallo di temperatura operativa garantito di questa unità è compreso tra 0 e 40°C.
- Non installare questa unità nei seguenti luoghi. Ciò potrebbe peggiorare la qualità del suono o causare malfunzionamenti.
 - Luoghi con vibrazioni significative
 - Vicino a una finestra o in un altro luogo esposto alla luce solare diretta
 - Nei pressi di caloriferi o altri luoghi estremamente caldi
 - Luoghi troppo freddi
 - In luoghi molto umidi o scarsamente ventilati
 - Ambienti molto polverosi
- Installare l'unità in modo che sia a livello.
- Quando lo si posiziona su un tavolo o su un ripiano, ad esempio, fissare i piedini in gomma inclusi nello stesso imballaggio sul fondo dell'unità per fornire un flusso d'aria sufficiente. Inoltre, assicurarsi che ci sia abbastanza spazio (almeno 10 cm) dietro, sopra e ai lati dell'unità.
- **Quando si monta questa unità in un rack, lasciare almeno 1U tra essa e altre apparecchiature sopra e sotto e garantire un flusso d'aria sufficiente. Inoltre, garantire un flusso d'aria sufficiente coprendo gli spazi con pannelli di ventilazione o lasciandoli aperti, ad esempio.**
 - Se la temperatura all'interno del rack è elevata, aprire il retro del rack e tenerlo ad almeno 10 cm di distanza dalle pareti e dal soffitto e garantire la ventilazione. Se non è possibile aprire il retro del rack, installare un kit di ventilazione o altre apparecchiature di ventilazione.**

Note sugli alimentatori

Inserire completamente il cavo di alimentazione incluso nel connettore AC IN.

Questa unità può essere utilizzata con tensione di alimentazione AC 220 –240V (50/60Hz).

Tenere il cavo di alimentazione per la spina durante il collegamento o lo scollegamento it.

Attenzione alla condensa

Potrebbe formarsi condensa se l'unità viene spostata da un luogo freddo a uno caldo, se viene utilizzata immediatamente dopo che una stanza fredda è stata riscaldata o se viene altrimenti esposta a un improvviso cambiamento di temperatura. Per evitare ciò, o se ciò accade, lasciare riposare l'unità per una o due ore alla nuova temperatura ambiente prima di utilizzarla.

Pulizia dell'unità

Usare un panno morbido e asciutto per pulire l'unità. Non pulire con panni chimici, diluenti, alcool o altri agenti chimici. Ciò potrebbe danneggiare la superficie o causare scolorimento.

Informazioni sul servizio di assistenza clienti TASCAM

I prodotti TASCAM sono supportati e garantiti solo nel paese/ regione di acquisto.

Per ricevere supporto dopo l'acquisto, nella pagina con l'elenco dei distributori TASCAM del sito globale TEAC (<https://teac-global.com/>), cercare l'azienda o il rappresentante locale per la regione in cui è stato acquistato il prodotto e contattare tale organizzazione.

Quando si effettuano richieste, sono richiesti l'indirizzo (URL) del negozio o del negozio web in cui è stato acquistato e la data di acquisto. Inoltre, potrebbero essere necessarie anche la cartolina di garanzia e la prova di acquisto.

Panoramica Bluetooth®

Questa unità ha un ricevitore audio Bluetooth 5.1 integrato e può emettere suoni riprodotti su un computer o un dispositivo audio portatile che supporta il Bluetooth (dispositivo Bluetooth).

ATTENZIONE

La funzione Bluetooth di questa unità non è garantita per consentire la connessione o il funzionamento con tutti i dispositivi Bluetooth.

Profili

Questa unità supporta i seguenti profili Bluetooth.

- A2DP (Advanced Audio Distribution Profile)
- AVRCP (Audio/Video Remote Control Profile)

Per trasferire l'audio tramite Bluetooth, il dispositivo Bluetooth deve supportare A2DP.

Per controllare la riproduzione sul dispositivo Bluetooth, deve supportare AVRCP.

Anche se un dispositivo Bluetooth supporta gli stessi profili, tuttavia, le sue funzioni potrebbero differire in base alle sue specifiche.

Codec

Questa unità supporta i seguenti codec A2DP. Ne selezionerà automaticamente uno durante il trasferimento audio.

- SBC
- AAC

L'unità selezionerà il codec A2DP appropriato da utilizzare in base alla compatibilità del codec dell'altro dispositivo Bluetooth e alle condizioni di comunicazione.

NOTA

- Il codec A2DP da utilizzare non può essere selezionato, ad esempio, premendo un pulsante.
- A causa delle caratteristiche della tecnologia wireless Bluetooth, la riproduzione da un dispositivo Bluetooth sarà leggermente ritardata rispetto alla riproduzione da questa unità.

Protezione dei contenuti

Questa unità supporta SCMS-T come forma di protezione dei contenuti durante la trasmissione audio, in modo da poter riprodurre audio protetto.

Sicurezza della trasmissione

Questa unità supporta funzioni di sicurezza durante la trasmissione Bluetooth in conformità con le specifiche standard Bluetooth, ma non garantisce la privacy di tali trasmissioni.

TEAC Corporation non si assume alcuna responsabilità in caso di perdita di informazioni durante la trasmissione tramite Bluetooth.

Nomi e funzioni delle parti

⚠ CAUTELA

Spegnerne l'alimentazione di questa unità o ridurre al minimo il volume prima di modificare le impostazioni su questa unità.

Pannello frontale

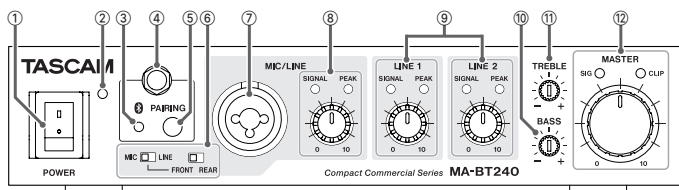

① Interruttore POWER

Premere per accendere e spegnere l'unità.
L'indicatore POWER si accende quando l'unità è accesa.

② Indicatore POWER*

Questo mostra lo stato dell'unità.
Quando l'interruttore POWER sull'unità è acceso, l'indicatore POWER si illumina in verde ("L'indicatore POWER lampeggia in arancione e il suono non viene emesso" a pagina 99).

③ Indicatore Bluetooth*

Questo lampeggia durante l'accoppiamento e rimane acceso quando è collegato.

④ Connettore antenna Bluetooth

Collega qui l'antenna Bluetooth inclusa.

⑤ Pulsante PAIRING Bluetooth

Usare questo pulsante per associare i dispositivi Bluetooth ("Connessione con dispositivi Bluetooth" a pagina 96).

⑥ Impostazioni MIC/LINE

Usare questi per effettuare le impostazioni di ingresso MIC/LINE.

Interruttore FRONT/REAR

Selezionare se utilizzare la presa MIC/LINE sulla parte anteriore o il connettore MIC/LINE IN sul retro dell'unità come ingresso MIC/LINE ("Collegamento dei microfoni" a pagina 95).

Interruttore MIC/LINE

Questo cambia l'ingresso di livello alla presa MIC/LINE ("Collegamento dei microfoni" a pagina 95).

⑦ Presa MIC/LINE

Questo ingresso MIC/LINE bilanciato è una presa combo XLR/TRS.
XLR (1: GND, 2: CALDO, 3: FREDDO)
TRS (Punta: CALDO, Anello: FREDDO, Manicotto: GND)

- I microfoni a condensatore non possono essere utilizzati con questo.

⑧ Manopola MIC/LINE

Questo regola il volume del connettore selezionato dall'interruttore FRONT/REAR. Gli indicatori mostrano lo stato.

Indicatore SIGNAL*

Si accende quando il segnale in ingresso supera un certo livello.

Indicatore PEAK*

Si accende quando il segnale sta per distorcersi.

- Se questo si accende, ruotare la manopola in senso antiorario per ridurre il volume.

⑨ Manopole LINE 1 / LINE 2

Questi regolano i volumi dei martinetti di ingresso LINE 1 e LINE 2.

Indicatori SIGNAL*

Questi si accendono quando i segnali in ingresso alla presa di ingresso della LINE 1 /LINE 2 superano un certo livello.

Indicatori PEAK*

Questi si accendono quando i segnali in ingresso alla presa di ingresso DELLA LINE 1 /LINE 2 stanno per distorcersi.

- Se questo si accende, ruotare la manopola in senso antiorario per ridurre il volume.

⑩ Manopola BASS

Questo regola le basse frequenze dei segnali in uscita dagli altoparlanti. La posizione centrale è il livello standard. Ruotare in senso antiorario per ridurre e in senso orario per aumentare il volume delle basse frequenze.

NOTA

Usare un piccolo cacciavite a testa piatta per regolarlo.

⑪ Manopola TREBLE

Questo regola le alte frequenze dei segnali in uscita dagli altoparlanti. La posizione centrale è il livello standard. Ruotare in senso antiorario per ridurre e in senso orario per aumentare il volume delle alte frequenze.

NOTA

Usare un piccolo cacciavite a testa piatta per regolarlo.

⑫ Manopola MASTER

Questo regola l'uscita del volume dagli altoparlanti. Ruotare in senso orario per aumentare il volume. Ruotarlo completamente in senso antiorario per ridurre al minimo l'uscita del volume.

Indicatore SIG*

Si accende quando il segnale di uscita supera un certo livello.

Indicatore CLIP*

Si accende quando il segnale in uscita agli altoparlanti supera un valore impostato.

Il limitatore interno funzionerà quando ciò accade.

- Se questo si accende, ruotare la manopola MASTER in senso antiorario per ridurre il volume.

* Vedere Operazione di base a pagina 97 per i dettagli sugli stati di illuminazione degli indicatori.

Pannello posteriore

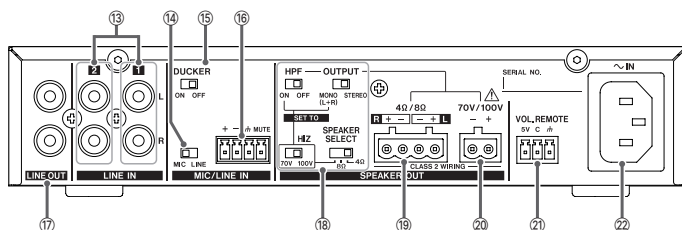

13 Prese LINE IN 1/2 Prese

Questi sono prese di ingresso stereo RCA sbilanciate. Usarle per collegare lettori CD, lettori musicali portatili e altri dispositivi.

Usare le manopole LINE 1 e LINE 2 sulla parte anteriore dell'unità per regolare i loro livelli di volume.

14 Interruttore MIC/LINE

Questo modifica l'ingresso del livello a MIC/LINE IN sul pannello posteriore.

("Collegamento dei microfoni" a pagina 95)

15 Interruttore DUCKER

Se questo è impostato su ON, altri segnali di ingresso verranno automaticamente attenuati durante l'ingresso MIC (funzione ducking).

Questo può rendere gli annunci più chiari.

16 Connettore MIC/LINE IN

Si tratta di un connettore di ingresso microfono/linea Euroblock bilanciato.

- Collegando l'interruttore Talk di un microfono di paginazione al terminale MUTE, è possibile attenuare i volumi dei segnali di ingresso diversi dall'ingresso del microfono. ("Collegamento dei microfoni" a pagina 95)

17 Prese LINE OUT

Queste sono prese di uscita stereo RCA sbilanciate.

Usare queste per emettere segnali ai connettori di ingresso di linea di altri dispositivi.

I segnali in uscita sono un mix dei segnali in ingresso da MIC/LINE (anteriore) o MIC/LINE IN (posteriore) con quelli da LINE IN 1 e da LINE IN 2.

- Le manopole DEI BASS, DEGLI ALTI e del MASTER, nonché le impostazioni del controller esterno non influiscono sull'USCITA DELLA LINE.

18 Impostazioni SPEAKER OUT Interruttore SPEAKER SELECT

L'uscita Amp può essere impostata su impedenza alta (HIZ) o bassa (4Ω, 8Ω).

Interruttore HIZ (HI-Z)

Quando si utilizza una connessione ad alta impedenza, la tensione di uscita può essere commutata tra 70 V e 100 V.

("Per il collegamento ad alta impedenza (240 W × 1 ch)" a pagina 94)

Interruttore HPF

Questo attiva il filtro passa alto.

ATTENZIONE

Per evitare la saturazione del trasformatore dell'altoparlante, impostarlo sempre su ON quando si utilizza una connessione ad alta impedenza,

Interruttore OUTPUT

Questo commuta il formato di uscita in mono o stereo.

("Passo 1. Collegamento degli altoparlanti" a pagina 94)

19 Morsetti SPEAKER OUT 4Ω/8Ω

Queste uscite degli altoparlanti sono per il collegamento a bassa impedenza.

("Per collegamento a bassa impedenza (120W × 2ch)" a pagina 94)

20 Morsetti SPEAKER OUT 70V/100V

Queste uscite per altoparlanti sono per il collegamento ad alta impedenza.

("Per il collegamento ad alta impedenza (240 W × 1 ch)" a pagina 94)

CAUTELA

Non toccare i terminali SPEAKER OUT 70V/100V mentre l'amplificatore è acceso, ciò potrebbe provocare una sensazione spiacevole. Tutti i collegamenti devono essere effettuati con l'amplificatore spento e il cavo di alimentazione scollegato.

21 Connettore VOL. REMOTE

Usare questo connettore per collegare un controller esterno.

È possibile utilizzare un controller esterno per regolare il volume MASTER di questa unità.

("Utilizzo di un controller esterno" a pagina 95)

22 Connettore AC IN

Collegare qui il cavo di alimentazione incluso.

("Note sugli alimentatori" a pagina 88)

Preparativi

Collegamento delle spine Euroblock

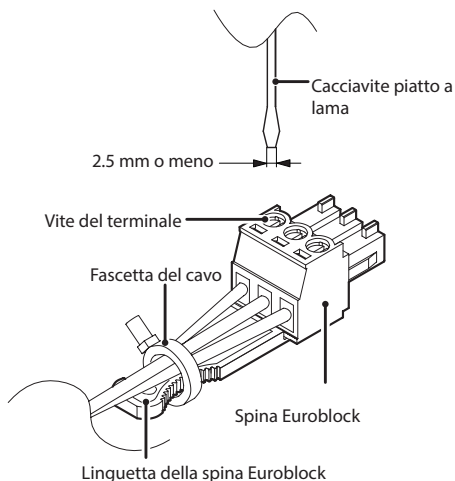

1. Allentare le viti dei morsetti della spina Euroblock.

NOTA

Usare un cacciavite a lama piatta con una larghezza di 2,5 mm o inferiore.

2. Inserire i fili.

NOTA

I fili compatibili con le spine Euroblock incluse sono AWG12–AWG22 per l'uscita degli altoparlanti e AWG16–AWG28 per l'ingresso del microfono e REMOTE. Utilizzando fili entro l'intervallo compatibile, tagliare circa 7 mm delle guaine protettive dalle loro estremità.

3. Serrare le viti dei morsetti della spina Euroblock.

NOTA

Verificare che i fili non possano essere estratti.

4. Usare una fascetta metallica inclusa per collegare i fili alla linguetta della spina Euroblock.

Collegamento dell'antenna Bluetooth

Prima di connettersi a un dispositivo Bluetooth, seguire queste procedure per collegare l'antenna Bluetooth inclusa.

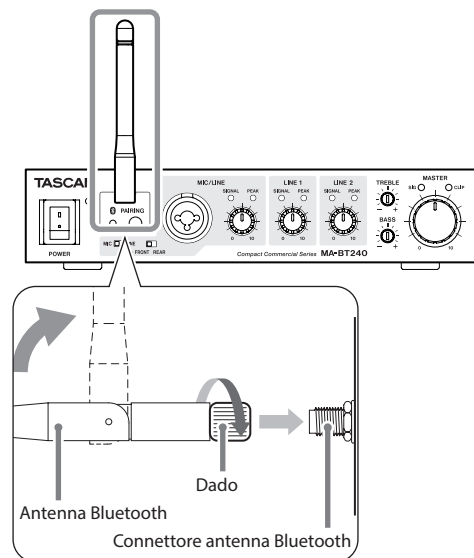

1. Collegare l'antenna Bluetooth inclusa al connettore dell'antenna Bluetooth.
2. Ruotare il dado dell'antenna Bluetooth per fissarlo al connettore dell'antenna.
3. Sollevare l'antenna Bluetooth.

ATTENZIONE

- Usare l'antenna inclusa, progettata per l'uso con MA-BT240.
- Fare attenzione a piegare l'antenna nella direzione corretta.
- Non piegare con forza l'antenna.

Allungamento dell'antenna

L'antenna può essere allungata utilizzando un cavo disponibile in commercio con un connettore RP-SMA.

- Per il cavo dell'antenna, utilizzarne uno con impedenza di 50Ω pari o inferiore a 20 m.

ATTENZIONE

Anche quando si allunga l'antenna, utilizzare quella inclusa, progettata per l'uso con MA-BT240.

Collegamenti

CAUTELA

- Verificare sempre che l'alimentazione dell'unità sia spenta prima di collegare gli altoparlanti. Se accesa, c'è il pericolo di scosse elettriche.

ATTENZIONE

- Quando si collegano altre apparecchiature, verificare che l'alimentazione sia spenta dei dispositivi collegati a questa unità. Verificare inoltre che le manopole del volume per gli ingressi utilizzati e il MASTER siano a 0 (ruotate completamente in senso antiorario).
- Abbinare sempre le impostazioni di impedenza di questa unità e degli altoparlanti. L'uso senza corrispondenza potrebbe danneggiare questa unità e gli altoparlanti.
- Installare i cavi degli altoparlanti in modo che non vi sia alcun carico su di essi.

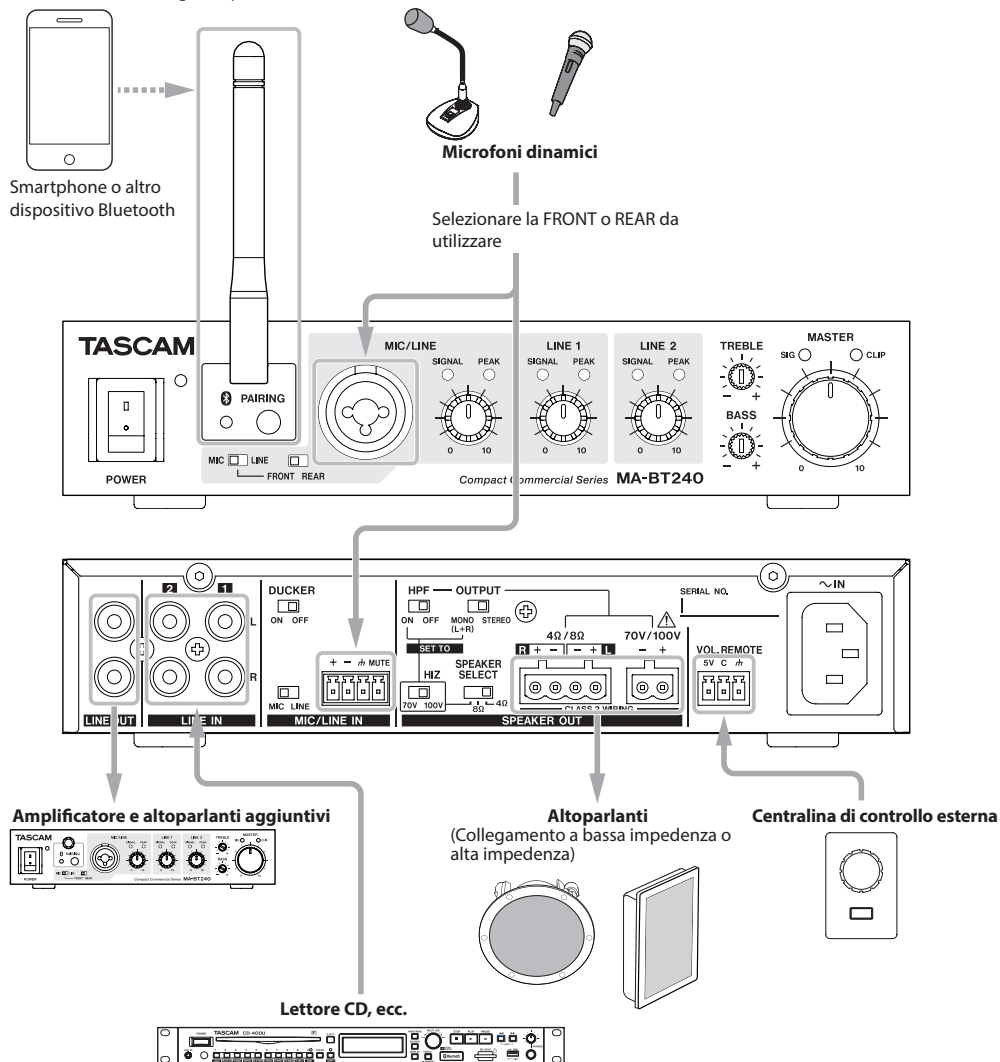

Passo 1. Collegamento degli altoparlanti

Per il collegamento ad alta impedenza (240 W × 1 ch)

1. Impostare SPEAKER SELECT su HIZ.
Impostare la tensione di uscita a 70V o 100V in base alla configurazione in uso.

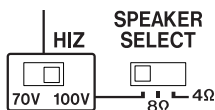

NOTA

Quando si utilizza una connessione ad alta impedenza, funzionerà con una tensione di uscita di 100 V o 70 V. 100V è usuale in Giappone e in Europa, mentre 70V è usuale negli Stati Uniti.

Poiché ha una caduta di tensione inferiore a 70 V, 100 V è superiore per la trasmissione a lunga distanza.

2. Impostare HPF (filtro passa alto) su ON e OUTPUT su MONO.

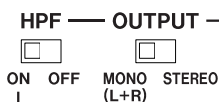

ATTENZIONE

Impostare sempre HPF su ON perché un trasformatore dell'altoparlante potrebbe saturarsi e il circuito di protezione di questa unità potrebbe essere attivato.

NOTA

Se OUTPUT è impostato su STEREO durante la connessione ad alta impedenza, dall'uscita dell'altoparlante verrà emesso solo il suono dal canale L. Impostarlo sempre su MONO.

3. Collegare ai terminali SPEAKER OUT 70V/100V + e -. Usare l'Euroblock passo 5.08 mm (2 pin) incluso per il collegamento.

ATTENZIONE

Non superare i 240 W totali per l'ingresso nominale degli altoparlanti collegati.

Per collegamento a bassa impedenza (120W × 2ch)

1. Impostare SPEAKER SELECT su 4Ω o 8Ω per abbinare gli altoparlanti collegati.

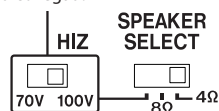

2. Impostare OUTPUT su STEREO o MONO per selezionare il formato di uscita. Quando è selezionato MONO, lo stesso suono (L+R) verrà emesso sia da sinistra che da destra.



3. Collegare ai terminali SPEAKER OUT 4Ω/8Ω L/R + e -. Per il collegamento utilizzare l'Euroblock con passo da 5,08 mm (4 pin) incluso.

ATTENZIONE

- Quando si collegano più altoparlanti, assicurarsi che l'impedenza composta sia uguale o superiore all'impedenza impostata su questa unità.
- Non collegare altoparlanti a bassa impedenza ai terminali ad alta impedenza.

Passo 2. Collegamento di altre apparecchiature

CAUTELA

Quando si collegano altre apparecchiature, verificare che l'alimentazione sia spenta ai dispositivi collegati a questa unità. Verificare inoltre che le manopole del volume per gli ingressi utilizzati e il MASTER siano a 0 (ruotate completamente in senso antiorario).

Collegamento a sorgenti musicali

Collegare lettori CD, lettori musicali portatili e dispositivi simili alle prese RCA LINE IN 1 e LINE IN 2.

Collegamento dei microfoni

1. Collegare i microfoni ai connettori MIC/LINE sulla parte anteriore e posteriore dell'unità. Quando si utilizza un microfono dinamico (con un cavo XLR o TRS), utilizzare la presa MIC/LINE sulla parte anteriore.

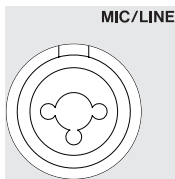

Quando si utilizza un ricevitore microfono wireless o un altro dispositivo fissato in posizione, utilizzare il connettore MIC/LINE IN sul retro.

+ - h MUTE

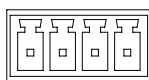

Utilizzare l'Euroblock incluso con passo da 3,81 mm (4 pin) per il collegamento quando si collega al connettore MIC/LINE IN sul pannello posteriore.

- Quando si collega l'interruttore Talk di un microfono di paginazione, cablarlo in modo che il connettore MUTE e il terminale h siano collegati quando si preme l'interruttore Talk.
2. Impostare il connettore utilizzato e il livello di ingresso. Quando si utilizza l'ingresso MIC/LINE sulla parte anteriore, posizionare l'interruttore su FRONT. Impostare l'interruttore su MIC o LINE in base al livello dell'apparecchiatura collegata.



Quando si utilizza l'ingresso MIC/LINE sul retro, posizionare l'interruttore su REAR. Impostare l'interruttore su MIC o LINE in base al livello dell'apparecchiatura collegata.

Interruttore FRONT/
REAR sul pannello
anteriore

Interruttore MIC/LINE
sul pannello posteriore



Utilizzo di un controller esterno

Se un controllo del volume (curva 10kΩ B) è collegato al connettore VOL. REMOTE, il volume può essere regolato da una postazione remota.

Per il collegamento utilizzare l'Euroblock con passo da 3,81 mm (3 pin) incluso.

- Il volume diventerà più alto quando la tensione del terminale C aumenta.

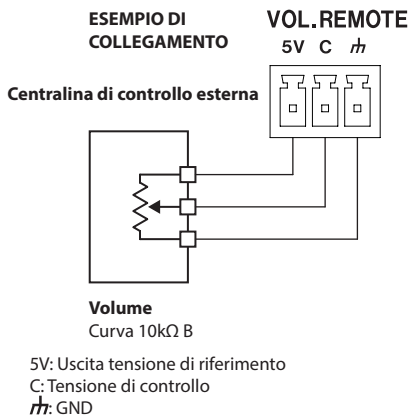

Procedure per un'adeguata regolazione del volume

1. Massimizzare il livello del volume collegato al connettore VOL. REMOTE.
2. Regolare il volume MASTER su questa unità al volume massimo necessario.
3. Regolare al livello desiderato con il volume collegato al connettore VOL. REMOTE.

L'intervallo che può essere regolato con il volume del controller esterno è l'intervallo di volume massimo impostato con il volume MASTER di questa unità

Connessione con dispositivi Bluetooth

Collegare l'antenna inclusa al pannello frontale per utilizzare il Bluetooth.

Accoppiamento

1. Premere il pulsante PAIRING sul pannello frontale per almeno due secondi.
L'indicatore a lato del pulsante PAIRING lampeggerà durante l'accoppiamento.
2. Azionare il dispositivo Bluetooth da collegare a questa unità.
 - Fare riferimento al manuale operativo di quel dispositivo Bluetooth per le procedure di connessione.
 - L'indicatore rimane acceso quando è collegato a un dispositivo Bluetooth.
3. Azionare il dispositivo Bluetooth collegato e regolare il volume.
 - Quando un dispositivo Bluetooth è collegato, la riproduzione verrà messa in pausa. Dopo aver regolato il volume del dispositivo Bluetooth, avviare la riproduzione.
 - Il volume Bluetooth non può essere regolato da solo con questa unità.
Regolare il volume sul dispositivo Bluetooth.

ATTENZIONE

Il Bluetooth è progettato per inviare comandi di pausa della riproduzione utilizzando i comandi di base AVRCP. Tuttavia, ciò non garantisce il funzionamento con tutti i dispositivi.

Quando è collegato un dispositivo Bluetooth, ridurre preventivamente il volume delle manopole MASTER e del dispositivo Bluetooth.

Disconnessione

Il dispositivo Bluetooth attualmente collegato può essere scollegato dall'unità.

1. Premere il pulsante PAIRING per almeno due secondi.
2. Questo interrompe la connessione. L'indicatore inizierà a lampeggiare e l'unità sarà pronta per la connessione.

NOTA

- Dopo circa due minuti, l'indicatore si spegne e il Bluetooth si spegne.
- Premendo il pulsante PAIRING per almeno due secondi mentre l'indicatore lampeggia, si spegnerà e si disattiverà il Bluetooth.

NOTA

Quando questa unità è accesa, proverà automaticamente a connettersi con il dispositivo Bluetooth a cui era precedentemente collegata.

A questo punto, la connessione verrà automaticamente annullata se la connessione non è possibile perché il dispositivo Bluetooth non è acceso o la sua funzione Bluetooth è disattivata.

Operazione di base

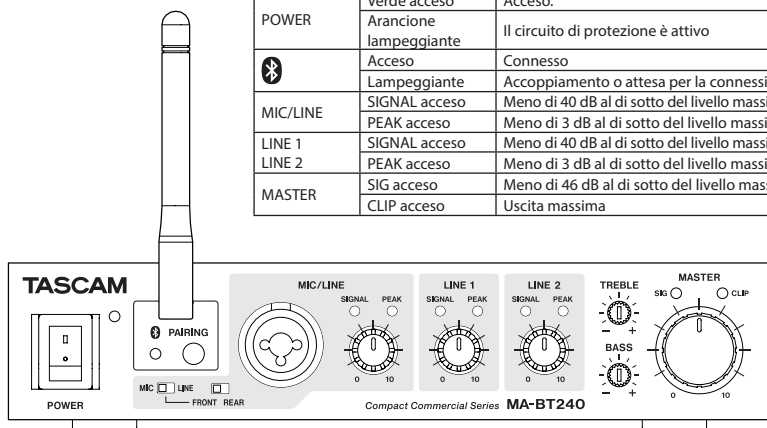

Indicatore	Stato	
POWER	Verde acceso	Acceso.
	Arancione lampeggiante	Il circuito di protezione è attivo
	Acceso	Connesso
	Lampeggiante	Accoppiamento o attesa per la connessione
MIC/LINE	SIGNAL acceso	Meno di 40 dB al di sotto del livello massimo di ingresso
	PEAK acceso	Meno di 3 dB al di sotto del livello massimo di ingresso
LINE 1	SIGNAL acceso	Meno di 40 dB al di sotto del livello massimo di ingresso
LINE 2	PEAK acceso	Meno di 3 dB al di sotto del livello massimo di ingresso
MASTER	SIG acceso	Meno di 46 dB al di sotto del livello massimo di uscita
	CLIP acceso	Uscita massima

Operazione 1. Accensione dell'unità

1. Verificare che gli interruttori di alimentazione siano spenti su tutti i dispositivi collegati a questa unità.
2. Verificare che la manopola MASTER sia impostata su 0 (ruotata completamente in senso antiorario).

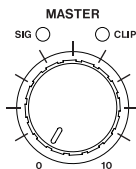

3. Collegare il cavo di alimentazione incluso al connettore AC IN e inserire la spina di alimentazione in una presa.
4. Accendere l'alimentazione ai dispositivi collegati prima di accendere questa unità.

ATTENZIONE

- L'uscita dalle prese LINE OUT sul pannello posteriore è influenzata dalle impostazioni delle manopole MIC/LINE, LINE 1 e LINE 2, ma non dalla manopola MASTER.
- Quando si regola il volume, ridurre preventivamente le impostazioni delle manopole MIC/LINE, LINE 1 e LINE 2.

NOTA

Quando si spegne l'alimentazione, spegnere questa unità prima di spegnere i dispositivi collegati.

Operazione 2. Regolazione del volume (mix)

1. Regolare la manopola MASTER in modo che il volume dell'altoparlante sia basso.

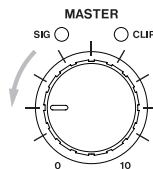

Regolare nuovamente se necessario mentre si eseguono le seguenti procedure per evitare che il volume diventi troppo alto.

2. Ruotare le manopole del volume per ogni ingresso per regolarne i volumi. Inserire i segnali audio attraverso gli ingressi da regolare e regolarli in modo che i loro indicatori SIGNAL si accendano ma i loro indicatori PEAK non si accendano.

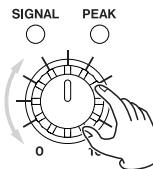

NOTA

Per regolare il volume Bluetooth, regolarlo sul dispositivo Bluetooth.

SUGGERIMENTO

La regolazione del bilanciamento è più semplice se il volume del canale principale viene regolato per primo, seguito dai volumi dei canali rimanenti.

3. Regolare la manopola MASTER per impostare il volume desiderato.

Fissaggio delle alette del rack

Le alette del rack (vendute separatamente) devono essere fissate prima di montare questa unità in un rack. Fare riferimento alle illustrazioni riportate di seguito quando le si allega.

ATTENZIONE

Oltre a rimuovere i piedini in gomma dall'unità, assicurarsi di lasciare almeno 1U di spazio aperto tra questo e altri dispositivi sopra e sotto.

Utilizzo di un AK-RM05 (venduto separatamente)

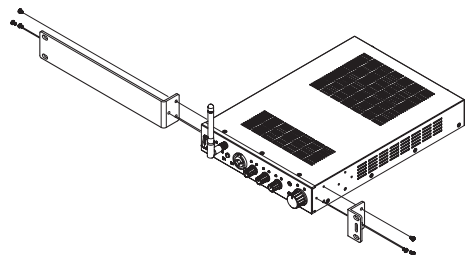

Quando si montano due unità, fissare una piastra inferiore per collegarle.

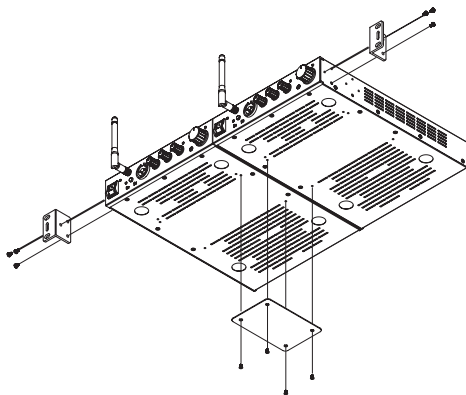

Utilizzo di un AK-RS1 (venduto separatamente)

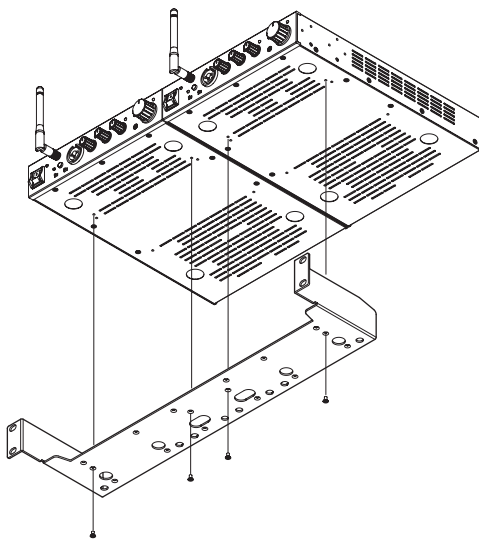

NOTA

I fori di fissaggio nelle alette montate su rack sono allungati, consentendo la regolazione in modo che l'unità non sporga dal rack una volta fissata.

Risoluzione dei problemi

Se si riscontrano problemi con il funzionamento di questa unità, provare quanto segue prima di richiedere la riparazione. Se queste misure non risolvono il problema, contattare il negozio in cui è stata acquistata questa unità o il servizio di assistenza clienti TASCAM.

L'unità non si accende

Verificare che la spina di alimentazione e gli altri connettori siano inseriti completamente.

L'indicatore POWER lampeggia in arancione

e il suono non viene emesso

- Il circuito di protezione è attivo.
Spegnerne l'interruttore POWER e lasciarlo in un luogo con una buona ventilazione per diversi minuti prima di riaccenderlo.
Installare questa unità in un luogo che non si scaldi facilmente.
Se ciò non risolve il problema, verificare che non si verifichi un cortocircuito con l'uscita di un altoparlante.
- Verificare che questa unità non sia impostata su alta impedenza quando sono collegati altoparlanti a bassa impedenza.
Se si collegano più altoparlanti quando questa unità è impostata su bassa impedenza, verificare che l'impedenza composita non sia inferiore all'impedenza impostata su questa unità.

Il suono distorce

- Se l'indicatore CLIP si accende, ruotare la manopola MASTER per abbassare il volume.
- Se un indicatore PEAK si accende per qualsiasi ingresso, ruotare la manopola del volume per abbassare il volume.
- Abbassare il volume di uscita del dispositivo Bluetooth associato.
- Troppo EQ potrebbe essere il problema. Impostare TREBLE e BASS nelle loro posizioni centrali.

Il volume è basso anche quando la manopola

MASTER è alzata

- Effettuare nuovamente le regolazioni del volume (mix). ("Operazione 2. Regolazione del volume (mix)" a pagina 97)
- Verificare che questa unità non sia impostata su bassa impedenza quando sono collegati altoparlanti ad alta impedenza.
- Verificare che l'interruttore MIC/LINE non sia impostato su LINE anche se è collegato un microfono.

L'audio MIC/LINE non viene emesso

Questa unità ha selezioni di ingresso FRONT/REAR e MIC/LINE. Controllare nuovamente questi interruttori per confermare che siano impostati correttamente.

Impossibile eseguire l'accoppiamento con un altro dispositivo Bluetooth

- Verificare che l'altro dispositivo Bluetooth supporti A2DP.
- Verificare che l'altro dispositivo Bluetooth sia in uno stato che consenta la trasmissione. Per i dettagli, consultare il manuale operativo di quel dispositivo Bluetooth.
- Spegnerne sia questa unità che l'altro dispositivo Bluetooth una volta, riaccenderli entrambi e provare ad accoppiarli.
- Verificare che l'altro dispositivo Bluetooth non sia troppo lontano.
Ci sono muri o altri ostacoli, ad esempio, tra questa unità e l'altro dispositivo Bluetooth?
Prova a modificare le posizioni di questa unità e dell'altro dispositivo Bluetooth.

Specifiche/valori nominali

Uscita altoparlante

Alta impedenza

Uscita nominale 240 W × 1 ch (70 V/100 V)

Impedenza composita

Quando la tensione di uscita 100V 42 Ω o superiore

Quando la tensione di uscita 70V 21 Ω o superiore

Connettore Euroblock con passo da 5,08 mm (2 pin)

Bassa impedenza

SPEAKER SELECT: 4Ω

Impedenza di carico 4 Ω o superiore

Uscita nominale 120 W × 2 ch (4Ω @ 1kHz, 1%THD)

SPEAKER SELECT: 8Ω

Impedenza di carico 8 Ω o superiore

Uscita nominale 120 W × 2 ch (8Ω @ 1kHz, 1%THD)

Connettore Euroblock con passo da 5,08 mm (4 pin).

Ingressi

Ingressi Mic/line (MIC/LINE IN)

Connettori

Fronte Presa combo (bilanciato)¹

Posteriore Euroblock (bilanciato) passo 3,81mm (4 pin)

MIC selezionato

Massimo livello di ingresso -30 dBu

Livello minimo di ingresso -65 dBu

Impedenza di ingresso 2 kΩ o più

LINE selezionata

Massimo livello di ingresso +20 dBu

Livello nominale in ricezione +4 dBu

Impedenza di ingresso 10 kΩ o più

Ingressi linea (LINE IN 1/LINE IN 2)

Connettori Jack pin RCA (sbilanciato)

Massimo livello di ingresso +6.0 dBV

livello nominale in ricezione -10.0 dBV

Impedenza di ingresso 10 kΩ o più

Rendimento audio

20 Hz a 20 kHz +2 dB/-2 dB
Risposta de frecuencia (LINE IN 1 a SPEAKER OUT, salida nominal de 1/8, TREBLE/BASS plano)

0,05 % o inferior
Distorsión (LÍNEA 1 a SPEAKER OUT, 1 kHz, a la salida nominal de 1/8)

92 dB o superior
Relación señal-ruido igual (S/N) (LINE IN 1 a SPEAKER OUT, 1 kHz, a la salida nominal)

70 dB o superior
Cruce de señal o crosstalk (LINE IN 1 a SPEAKER OUT, 1 kHz, a la salida nominal)

Uscite

Uscite di LINE (LINE OUT)

Connettori Presa pin RCA (sbilanciato)

Livello massimo di uscita +6.0 dBV

Livello nominale di uscita -10 dBV

Impedenza di uscita 200 Ω

Bluetooth®

Versione 5.1

Classe dell'output Classe 2
MIDL (Campo di trasmissione libero di circa 10 m²)

Profili supportati A2DP, AVRCP

Codec SBC, AAC

Controllo esterno

(VOL. Connettore VOL. REMOTE per la regolazione del volume di uscita)

Connettore Euroblock con passo da 3,81 mm (3 pin).
(1: Vcc 5V, 2: Controllo, 3: GND)

Altro

Alimentazione

Modello per l'Europa AC 220–240 V, 50/60 Hz

Raffreddamento Raffreddamento ad aria naturale

Intervallo di temperatura di esercizio 0°C – 40°C

Intervallo di umidità operativa garantito 5% – 85% (senza condensa)

Consumo di energia 58 W (1/8 di potenza su tutti i canali pilotati)

Quando è inattivo 18 W

Dimensioni 214 (L) × 44 (A) × 298 (P) mm
(escluse sporgenze e antenna Bluetooth)

Peso 2.5 kg

1 Equivalente XLR-3-31 (1: GND, 2: CALDO, 3: FREDDO), presa TRS standard da 6,3 mm (1/4") (punta: CALDO, anello: FREDDO, manicotto: GND)

2 La distanza di trasmissione è una stima. La distanza di trasmissione può variare a seconda dell'ambiente circostante e delle condizioni delle onde radio.

- 0 dBu = 0,775 Vrms
- 0 dBV = 1 Vrms



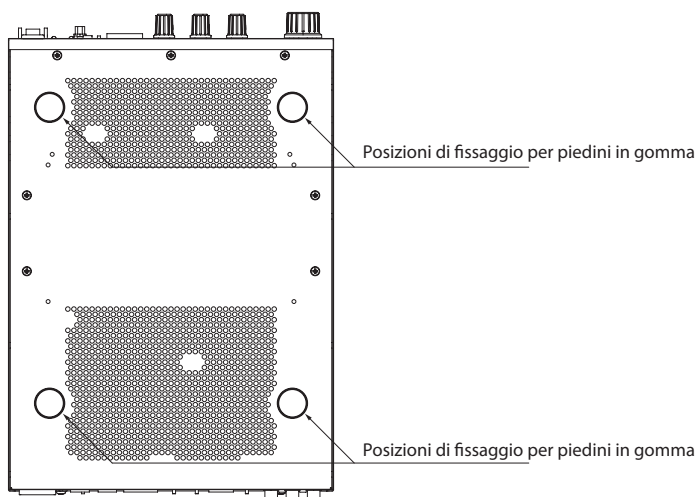
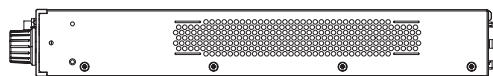
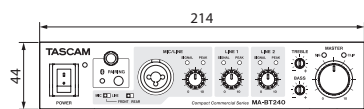
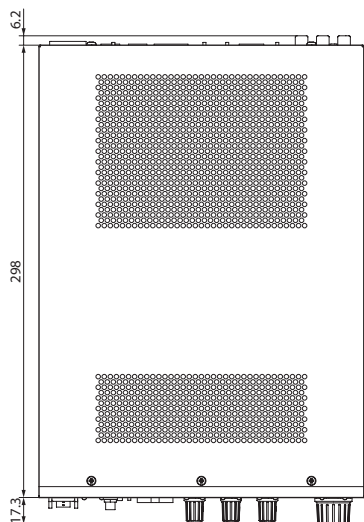



Dimensioni









- Le illustrazioni contenute in questo manuale potrebbero differire in parte dal prodotto reale.
- Le specifiche e l'aspetto esterno potrebbero essere modificati senza preavviso per migliorare il prodotto.

安全上のご注意

製品を安全に正しくお使いいただき、あなたや他の人々への危害や財産への損害を未然に防止するために、以下の注意事項をよくお読みください。

	警告	以下の内容を無視して誤った取り扱いをすると、人が死亡または重傷を負う可能性が想定される内容を示しています。
	電源プラグをコンセントから抜く	万一、異常が起きたら 煙が出たり、変なにおいや音がするときは 機器の内部に異物や水などが入ったときは この機器を落としたり、カバーを破損したときは すぐに機器本体の電源スイッチを切り、必ず電源プラグをコンセントから抜いてください。 異常状態のまま使用すると、火災・感電の原因となります。 販売店またはティアック修理センター（巻末に記載）に修理をご依頼ください。
	禁止	電源コードを傷つけない 電源コードの上に重いものをのせたり、コードを壁や棚との間に挟み込んだり、本機の下敷きしない 電源コードを加工したり、無理に曲げたり、ねじったり、引っ張ったり、熱器具に近づけて加熱したりしない コードが傷んだまま使用すると火災・感電の原因となります。 万一、電源コードが破損したら（芯線の露出、断線など）、販売店またはティアック修理センター（裏表紙に記載）に交換をご依頼ください。
		付属の電源コードを他の機器に使用しない 故障、火災、感電の原因となります。
		AC100-120V以外の電圧で使用しない 表示された電源電圧（AC100-120V、50/60Hz）以外の電圧で使用しないでください。また、船舶などの直流（DC）電源には接続しないでください。火災・感電の原因となります。
		この機器を設置する場合は、放熱をよくするために、壁や他の機器との間は少し(10cm以上)離して置く ラックなどに入れるときは、機器の天面および底面から1U以上、背面から10cm以上の隙間を空ける 隙間を空けないと内部に熱がこもり、火災の原因となります。
		この機器の通風孔などから内部に金属類や燃えやすい物などを差し込んだり、落としたりしない 火災・感電の原因となります。
	禁止	この機器の通風孔をふさがない 通風孔をふさぐと内部に熱がこもり、火災の原因となります。
	指示	電源プラグにほこりをためない 電源プラグとコンセントの周りにゴミやほこりが付着すると、火災・感電の原因となります。 定期的（年1回くらい）に電源プラグを抜いて、乾いた布でゴミやほこりを取り除いてください。
		接地接続は、必ず主電源プラグを主電源に繋ぐ前に行ってください。また、接地接続を外す場合は、必ず主電源プラグを主電源から切り離してから行ってください。
		この機器は子供がいる可能性がある場所での使用には適していません。
	禁止	機器の上に花瓶や水などが入った容器を置かない 内部に水が入ると火災・感電の原因となります。
	分解禁止	この機器のカバーは絶対を外さない カバーを外す、または改造すると、火災・感電の原因となります。 内部の点検・修理は販売店またはティアック修理センター（巻末に記載）にご依頼ください。
		この機器を改造しない 火災・感電の原因となります。

	<h2>注意</h2>	<p>以下の内容を無視して誤った取り扱いをすると、人が傷害を負う可能性が想定される内容および物的損害のみの発生が想定される内容を示しています。</p>
 <p>電源プラグをコンセントから抜く</p>		<p>移動させる場合は、電源のスイッチを切るか、またはスタンバイにし、必ず電源プラグをコンセントから抜き、外部の接続ケーブルを外す ケーブルが傷つき、火災・感電の原因や、引っ掛けてけがの原因になることがあります。</p> <p>旅行などで長期間この機器を使用しないときやお手入れの際は、安全のため必ず電源プラグをコンセントから抜く 通電状態の放置やお手入れは、漏電や感電の原因となることがあります。</p>
 <p>指示</p>		<p>オーディオ機器を接続する場合は、各々の機器の取扱説明書をよく読み、電源を切り、説明に従って接続する また、接続は指定のケーブルを使用する</p> <p>電源を入れる前には、音量を最小にする 突然大きな音が出て聴力障害などの原因となることがあります。</p> <p>この機器はコンセントの近くに設置し、電源プラグは簡単に手が届くようにする 異常が起きた場合は、すぐに電源プラグをコンセントから抜いて、完全に電源が切れるようにしてください。</p> <p>この機器には、付属の電源コードを使用する それ以外の物を使用すると、故障・火災・感電の原因となります。 付属の電源コードは、定格電圧AC125Vです。125V以上では、使用できません。</p>
 <p>禁止</p>		<p>ぐらついた台の上や傾いた所など不安定な場所に置かない 湿気やほこりの多い場所に置かない。風呂、シャワー室では使用しない 調理台や加湿器のそばなど油煙や湯気があたる場所に置かない 火災・感電やけがの原因となることがあります。</p>
 <p>禁止</p>		<p>濡れた手で電源プラグを抜き差ししない 感電の原因となることがあります。</p>
 <p>注意</p>		<p>5年に1度は、機器内部の掃除を販売店またはティアック修理センター（巻末に記載）にご相談ください。内部にほこりがたまったまま、長い間掃除をしないと火災や故障の原因となることがあります。特に、湿気の多くなる梅雨期の前に行くと、より効果的です。なお、掃除費用については、ご相談ください。</p>

目次

安全上のご注意	103
はじめに	106
本機の概要	106
本製品の構成	106
商標および著作権に関して	106
本書の表記	106
設置上の注意	107
電源について	107
結露について	107
製品のお手入れ	107
アフターサービス	107
電波について	108
電波について	108
本機の使用上の注意事項	108
通信コンディション	108
Bluetooth® について	108
プロファイル	108
コーデック	108
コンテンツ保護	108
通信セキュリティ	108
各部の名称と働き	109
フロントパネル	109
リアパネル	110
準備	111
ユーロブロックプラグの接続について	111
Bluetooth アンテナの取り付け	111
アンテナを延長する	111
接続	112
手順1 スピーカーを接続する	113
ハイインピーダンス接続 (240W × 1ch) の場合	113
ローインピーダンス接続 (120W × 2ch) の場合	113
手順2 外部機器を接続する	114
音楽ソースを接続する	114
マイクを接続する	114
外部コントローラーを使用する	114
Bluetooth を接続する	115
ペアリング方法	115
接続の解除	115
基本操作	116
操作1 電源を入れる	116
操作2 音量調整 (ミックス) する	116
ラックマウントアングルの取り付け	117
AK-RM05 (別売) を使用する場合	117
AK-RS1 (別売) を使用する場合	117
トラブルシューティング	118
仕様 / 定格	119
スピーカー出力	119
ハイインピーダンス	119
ローインピーダンス	119
入力	119
マイク / ライン入力 (MIC/LINE IN)	119
ライン入力 (LINE IN 1/LINE IN 2)	119
オーディオ性能	119
出力	119
ライン出力 (LINE OUT)	119
Bluetooth®	119
外部制御	
(VOL. REMOTE 端子: 出力ボリューム調整用)	119
一般	119
寸法図	120

はじめに

このたびは、TASCAM MA-BT240をお買い上げいただきまして、誠にありがとうございます。ご使用になる前に、この取扱説明書をよくお読みになり、正しい取り扱い方法をご理解いただいた上で、末永くご愛用くださいますようお願い申し上げます。お読みになったあとは、いつでも見られる所に保管してください。また取扱説明書は、TASCAMのウェブサイトからダウンロードすることができます。



MA-BT240

<https://tascam.jp/int/product/ma-bt240/docs>

本機の概要

- ローインピーダンス接続 (120W × 2ch @4 Ω/8 Ω) / ハイインピーダンス接続 (240W × 1ch、100V/70V) 両対応 Class-D パワーアンプ
- 据え置き / ラックマウント対応コンパクトボディ
- Bluetooth® レシーバー搭載
- ライン入力 × 2
- マイク / ライン入力 × 1 ダッキング機能搭載、ページング機能搭載
- ミキシング機能対応

本製品の構成

本製品の構成は、以下の通りです。開梱は本体に損傷を与えないよう慎重に行ってください。梱包箱と梱包材は、後日輸送するときのために保管しておいてください。

付属品が不足している場合や輸送中の損傷が見られる場合は、お買い上げの販売店にお問い合わせください。

本体 × 1
電源コード × 1 (3P 保護接地付)
3P-2P 変換アダプター × 1
Bluetooth アンテナ × 1
各種ユーロブロックプラグ：

- スピーカー出力用
ハイインピーダンス用
5.08 mm ピッチ (2 pin) × 1
- ローインピーダンス用
5.08 mm ピッチ (4 pin) × 1
- マイク入力用 3.81 mm
ピッチ (4 pin) × 1
- 外部コントローラー用 3.81 mm
ピッチ (3 pin) × 1

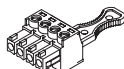
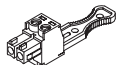

ケーブルバンドキット × 1
ゴムフット × 4
取扱説明書 (本書、保証書付き) × 1
TASCAM ID 登録ガイド × 1

商標および著作権に関して

- 保護されたコンテンツを無断で複製、放送、上映、有線放送、公開演奏、レンタル (有償、無償を問わず) することは、法律により禁止されています。
- The Bluetooth® word mark and logos are registered trademarks owned by Bluetooth SIG, Inc. and any use of such marks by TEAC CORPORATION is under license.
- TASCAM およびタスカムは、ティアック株式会社の登録商標です。
- その他、記載されている会社名、製品名、ロゴマークは各社の商標または登録商標です。

本書の表記

本書では、以下のような表記を使います。

- 必要に応じて追加情報などを、「ヒント」、「メモ」、「注意」として記載します。

ヒント

本機を、このように使うことができる、といったヒントを記載します。

メモ

補足説明、特殊なケースの説明などを記載します。

注意

指示を守らないと、機器が壊れる可能性がある場合に記載します。

⚠ 注意

指示を守らないと、人がけがをする可能性がある場合に記載します。

設置上の注意

- 本機の動作保証温度は、摂氏 0 度～40 度です。
- 次のような場所に設置しないでください。音質悪化の原因、または故障の原因となります。
 - 振動の多い場所
 - 窓際などの直射日光が当たる場所
 - 暖房器具のそばなど極端に温度が高い場所
 - 極端に温度が低い場所
 - 湿気が多い場所や風通しが悪い場所
 - ほこりの多い場所
- 本機は、水平に設置してください。
- 卓上や棚などに設置する場合は、適切な通気を確認するために、本機の底面に同梱のゴムフットを取り付けてください。また、本機の側面、上面、および背面の周囲には 10cm 以上の十分なスペースを設けてください。
- 本機をラックにマウントする場合は、他の機器との間を上下 1U 以上空けて、通気を十分に確保してください。またこのスペースには通風パネルを取り付ける、開放するなどして、通気を確保してください。ラック内の温度が高い場合は、ラック背面を開放し、壁や天井から 10cm 以上離し、通気を確保してください。ラック背面を開放できない場合は、ファンキットなどの換気用装置を設置してください。

電源について

付属の電源コードを AC IN 端子に奥までしっかりと差し込んでください。
この機器は、AC100-120V (50/60Hz) の電源電圧で使用可能です。
電源コードの抜き差しは、プラグを持って行ってください。

⚠ 注意

- 付属の電源コードは、定格電圧 AC125V です。125V 以上では、使用できません。
- 接続するコンセントが 2P のとき付属の 3P-2P 変換アダプターご使用ください。3P-2P 変換アダプターのアースリード線は必ず接地用端子へ接続して下さい。

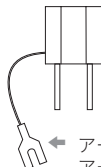

← アースリード線
アース端子に接続してください。

結露について

本機を寒い場所から暖かい場所へ移動したときや、寒い部屋を暖めた直後など、気温が急激に変化すると結露を生じることがあります。結露したときは、約 1～2 時間放置してから電源を入れてお使いください。

製品のお手入れ

製品の汚れは、柔らかい乾いた布で拭いてください。化学ぞうきん、ベンジン、シンナー、アルコールなどで拭かないでください。表面を傷める、または色落ちさせる原因となります。

アフターサービス

- この製品には、保証書が添付 (巻末に記載) されています。大切に保管してください。万が一販売店の捺印やご購入日の記載がない場合は、無料修理保証の対象外になりますので、ご購入時のレシートなどご購入店・ご購入日が確認できる物を一緒に保管してください。
- 保証期間は、お買い上げの日より 1 年です。保証期間中は、記載内容によりティアック修理センター (巻末に記載) が無償修理致します。その他の詳細については、保証書をご参照ください。
- 保証期間経過後、または保証書を提示されない場合の修理などについては、お買い上げの販売店またはティアック修理センター (巻末に記載) にご相談ください。修理によって機能を維持できる場合は、お客様のご要望により有料修理致します。万一、故障が発生した場合は使用を中止し、必ず電源プラグをコンセントから抜いて、お買い上げの販売店またはティアック修理センター (巻末に記載) までご連絡ください。修理を依頼される場合は、次の内容をお知らせください。
 - 型名、型番 (MA-BT240)
 - 製造番号 (Serial No.)
 - 故障の症状 (できるだけ詳しく)
 - お買い上げの年月日
 - お買い上げの販売店名
- お問い合わせ先については、巻末をご参照ください。
- 本機を廃棄する場合に必要な収集費などの費用は、お客様のご負担になります。

電波について

電波について

本機は、電波法に基づく小電力データ通信システムの無線設備として、認証技術基準適合証明を受けています。したがって、本機を使用するときに無線局の免許は必要ありません。ただし、以下の事項を行うと法律に罰せられることがあります。

- 本機を分解／改造すること
- 本機に貼ってある証明ラベルをはがすこと

また、本機は日本国内のみで使用してください。各国の電波法に抵触する可能性があります。



本機は、2.4GHz 帯を使用する無線機器です。変調方式として FH-SS 変調方式を採用し、与干渉距離は 10m です。

本機の使用上の注意事項

本機の使用周波数帯（2.4GHz 帯）では、電子レンジなどの産業・科学・医療用機器のほか、工場の製造ラインなどで使用されている移動体識別用の構内無線局（免許を要する無線局）および特定小電力無線局（免許を要しない無線局）、ならびにアマチュア無線局（免許を要する無線局）が運用されています。

1. 使用する前に、近くで移動体識別用の構内無線局および特定小電力無線局ならびにアマチュア無線局が運用されていないことを確認してください。
2. 万一、本機から移動体識別用の構内無線局に対して電波干渉の事例が発生した場合には、速やかに場所を変更するか、または電波の発射を停止したうえ、タスカム カスタマーサポート（裏表紙に記載）にご連絡いただき、混信回避のための処置についてご相談ください。
3. その他、電波干渉の事例が発生した場合など何かお困りの場合は、タスカム カスタマーサポート（裏表紙に記載）へお問い合わせください。

通信コンディション

本機の Bluetooth 通信出力クラスは、Class2 です。見通し通信距離は 10m 程度ですが、障害物や電波状況によって距離は変動します。

本機と Bluetooth 機器との間に障害物がある場合、Bluetooth 通信に悪影響が出る場合があります。この場合は、障害物を除去してください。また、使用環境内で無線 LAN (IEEE802.11b/g) や電子レンジが使用されている場合にも、Bluetooth 通信に悪影響が出る場合があります。この場合は、これらの機器の使用を中止するか、本機および Bluetooth 機器をこれらの機器から 10m 以上離してください。

Bluetooth® について

本機は、Bluetooth 5.1 オーディオレシーバーを搭載しており、Bluetooth に対応したパソコンやポータブルオーディオ機器（Bluetooth 機器）の再生音声を出力できます。

注意

本機の Bluetooth 機能について、全ての Bluetooth 機器との接続や動作を保証するものではありません。

プロファイル

本機は、以下の Bluetooth プロファイルに対応しています。

- A2DP (Advanced Audio Distribution Profile)
- AVRCP (Audio/Video Remote Control Profile)

Bluetooth で音声伝送を行うには、Bluetooth 機器が A2DP に対応している必要があります。

Bluetooth 機器の再生を制御するには、Bluetooth 機器が AVRCP に対応している必要があります。

ただし、同じプロファイルに対応していても、Bluetooth 機器の仕様により、機能が異なる場合があります。

コーデック

本機は、以下の A2DP コーデックに対応しており、音声伝送時にいずれかのコーデックを自動選択します。

- SBC
- AAC

使用する A2DP コーデックは、Bluetooth 機器のコーデック対応や通信状況に応じて適切に選択します。

メモ

- 使用する A2DP コーデックは、ボタン操作などで選択することはできません。
- Bluetooth 無線技術の特性により、Bluetooth 機器の再生に比べて本機側での再生がわずかに遅れます。

コンテンツ保護

本機は、音声伝送時のコンテンツ保護として SCMS-T に対応しており、保護された音声を再生できます。

通信セキュリティ

本機は、Bluetooth 通信で Bluetooth の標準規格に準拠したセキュリティ機能に対応していますが、通信の秘匿性を保障するものではありません。Bluetooth での通信で情報の漏洩が発生しましても、弊社は一切の責任を負いかねます。

各部の名称と働き

注意

本機のスイッチの設定変更は、電源が入っていない状態、もしくは音量を下げた状態で行ってください。

フロントパネル

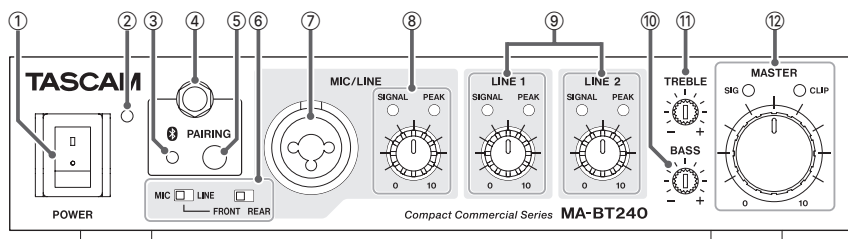

- ① **POWER スイッチ**
電源のオン／オフの切り換えを行います。
オンのとき、POWER インジケーターが点灯します。
 - ② **POWER インジケーター***
本機の状態を示しています。
本機の POWER スイッチをオンにすると、POWER インジケーターが緑色に点灯します。(→ 118 ページ「POWER インジケーターが橙色に点滅していて音が出ない」)
 - ③ **Bluetooth インジケーター***
ペアリング中は点滅、接続すると点灯します。
 - ④ **Bluetooth アンテナ端子**
付属の Bluetooth アンテナを接続します。
 - ⑤ **Bluetooth PAIRING ボタン**
Bluetooth 機器とペアリングするボタンです。
(→ 115 ページ「Bluetooth を接続する」)
 - ⑥ **MIC/LINE 設定**
MIC/LINE 入力の設定を行います。
FRONT/REAR スイッチ
使用する MIC/LINE 入力をフロントパネルの MIC/LINE 端子を使用するか、リアパネルの MIC/LINE IN 端子を使用するか選択します。
(→ 114 ページ「マイクを接続する」)
MIC/LINE スイッチ
MIC/LINE 端子に入力されるレベルを切り換えます。
(→ 114 ページ「マイクを接続する」)
 - ⑦ **MIC/LINE 端子**
XLR/TRS コンボジャックタイプの MIC/LINE 入力端子 (バランス) です。
XLR (1 : GND、2 : HOT、3 : COLD)
TRS (Tip : HOT、Ring : COLD、Sleeve : GND)
 - コンデンサーマイクは使用できません。
 - ⑧ **MIC/LINE つまみ**
FRONT/REAR スイッチで選択した端子の音量を調節し、状態をインジケーターで表します。
SIGNAL インジケーター*
入力される信号が一定以上になると点灯します。
PEAK インジケーター*
信号が歪む直前に点灯します。
 - 点灯した際は、つまみを左に回して音量を下げてください。
 - ⑨ **LINE 1 つまみ / LINE 2 つまみ**
LINE 1 入力端子 / LINE 2 端子入力の音量を調節します。
SIGNAL インジケーター*
LINE 1 端子 / LINE 2 端子に入力される信号が一定以上になると点灯します。
PEAK インジケーター*
LINE 1 端子 / LINE 2 端子の信号が歪む直前に点灯します。
 - 点灯した際は、つまみを左に回して音量を下げてください。
 - ⑩ **BASS つまみ**
スピーカーに出力する信号の低域を調節します。中央の位置を基準とし、左に回すと低域の音量が下がり、右に回すと低域の音量が上がります。
- メモ**
小型のマイナスインドライバーを使用して調節します。
- ⑪ **TREBLE つまみ**
スピーカーに出力する信号の高域を調節します。中央の位置を基準とし、左に回すと高域の音量が下がり、右に回すと高域の音量が上がります。
- メモ**
小型のマイナスインドライバーを使用して調節します。
- ⑫ **MASTER つまみ**
スピーカーに出力する音量を調整します。右に回すと大きくなります。一番左に回すと音声は出力されません。
SIG インジケーター*
スピーカーに出力する信号が一定以上になると点灯します。
CLIP インジケーター*
スピーカーに出力する信号が定格値を超えた際に点灯します。
この時、内部リミッターが動作します。
 - 点灯した際は、MASTER つまみを左に回して音量を下げてください。
- *インジケーターの点灯条件は、116 ページ「基本操作」を参照してください。

リアパネル

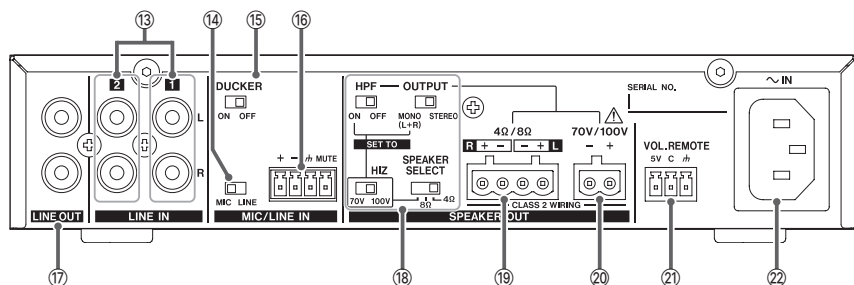

- ⑬ **LINE IN 1 端子 / LINE IN 2 端子**
RCAタイプのステレオ入力端子(アンバランス)です。CD・メモリープレーヤーなどの外部機器を接続できます。フロントパネルのLINE 1つまみ / LINE 2つまみで音量を調節します。

- ⑭ **MIC/LINE スイッチ**
リアパネルのMIC/LINE IN に入力されるレベルを切り換えます。(→ 114 ページ「マイクを接続する」)

- ⑮ **DUCKER スイッチ**
ON にするとマイク入力時にそれ以外の入力信号の音量を自動的に減衰させます。(ダッキング機能) アナウンス・スピーチを明瞭にすることができます。

- ⑯ **MIC/LINE IN 端子**
ユーロブロックタイプのマイク / ライン入力端子(バランス)です。

- MUTE 端子にページングマイクのトークスイッチを接続することでマイク入力以外の入力信号の音量を減衰させることができます。(114 ページの「マイクを接続する」)

- ⑰ **LINE OUT 端子**
RCAタイプのステレオ出力端子(アンバランス)です。外部機器のライン入力端子に信号を出力します。出力される信号はMIC/LINE(フロントパネル)またはMIC/LINE IN(リアパネル)とLINE IN 1およびLINE IN 2の入力をミックスした信号です。

- BASS つまみ、TREBLE つまみ、MASTER つまみおよび外部コントローラーの設定はLINE OUT 出力に影響を与えません。

- ⑱ **SPEAKER OUT 設定**
SPEAKER SELECT スイッチ
アンプの出力方式をハイインピーダンスまたはローインピーダンス(4Ω、8Ω)に切り換えます。

- HIZ(Hi-z) スイッチ**
ハイインピーダンス接続時に出力電圧を70Vまたは100Vに切り換えます。(→ 113 ページ「ハイインピーダンス接続(240W × 1ch)の場合」)

- HPF スイッチ**
ハイパスフィルターを有効にします。

注意

ハイインピーダンス接続時には、スピーカートの飽和を防ぐために必ずオンにしてください。

- OUTPUT スイッチ**
出力方式をモノラルまたはステレオに切り換えます。(→ 113 ページ「手順1 スピーカーを接続する」)

- ⑲ **SPEAKER OUT 4Ω/8Ω 端子**
ローインピーダンス接続時のスピーカー出力です。(→ 113 ページ「ローインピーダンス接続(120W × 2ch)の場合」)

- ⑳ **SPEAKER OUT 70V/100V 端子**
ハイインピーダンス接続時のスピーカー出力です。(→ 113 ページ「ハイインピーダンス接続(240W × 1ch)の場合」)

注意

アンプの電源が入っている間はSPEAKER OUT 70V/100V 端子に触れないでください。すべての接続は、アンプのスイッチを切り、電源ケーブルを取り外した状態で行う必要があります。

- ㉑ **VOL. REMOTE 端子**
外部コントローラー接続用の端子です。外部コントローラーで本機のMASTER 音量を調節可能です。(→ 114 ページ「外部コントローラーを使用する」)

- ㉒ **AC IN 端子**
付属の電源コードを接続します。(→ 107 ページ「電源について」)

ユーロブロックプラグの接続について

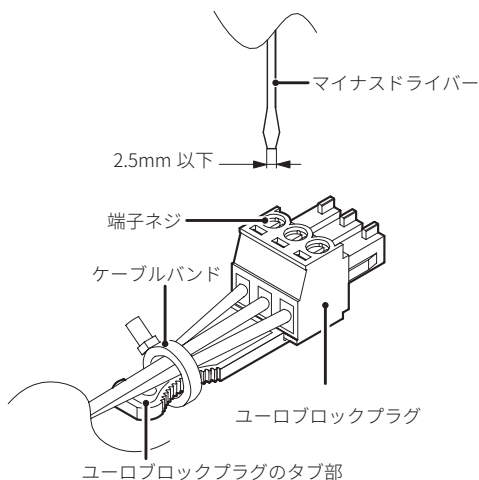

1. ユーロブロックプラグの端子ネジを緩めます。

メモ

マイナスドライバーの先端の幅が2.5mm以下のドライバーをご使用ください。

2. ケーブルを差し込みます。

メモ

付属するユーロブロックプラグに適合するケーブルは、スピーカー出力用はAWG12～AWG22、マイク入力用とREMOTE用はAWG16～AWG28です。適合範囲内のケーブルを使用し、ケーブルの被覆を約7mm剥いてからユーロブロックプラグに差し込んでください。

3. ユーロブロックプラグの端子ネジを締め付けます。

メモ

ケーブルを引っ張って抜けないことを確認してください。

4. 付属のケーブルバンドを使用し、ケーブルをユーロブロックプラグのタブ部に固定します。

Bluetooth アンテナの取り付け

Bluetooth 機器と接続する場合は、以下の手順にて付属する Bluetooth アンテナを取り付けてください。

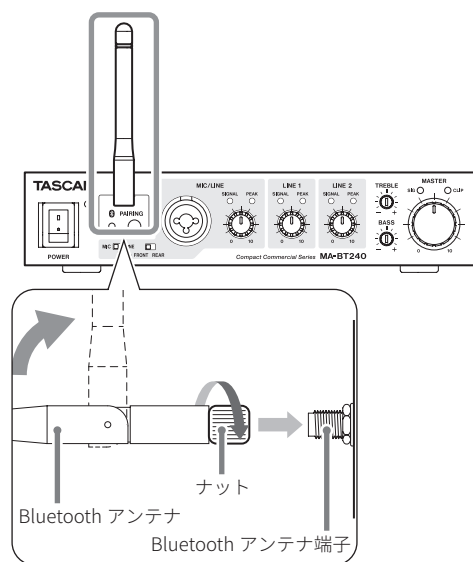

1. 付属の Bluetooth アンテナを、Bluetooth アンテナ端子に差し込みます。
2. Bluetooth アンテナのナットを回して、アンテナ端子に固定します。
3. Bluetooth アンテナを起こします。

注意

- アンテナは付属の MA-BT240 専用品をお使いください。
- アンテナを曲げる向きに注意してください。
- アンテナを曲げるときは、無理に曲げないでください。

アンテナを延長する

市販の RP-SMA 端子のケーブルを使用してアンテナを延長することができます。

- アンテナケーブルはインピーダンス 50 Ω で 20m 以下のものを使用してください。

注意

アンテナを延長するときもアンテナは付属の MA-BT240 専用品を使用してください。

接続

⚠ 注意

- スピーカーを接続する前に本機の電源がオフになっていることを必ず確認してください。オンになっている場合、感電する恐れがあります。

注意

- 外部機器を接続する際は、本機と接続する機器の電源がオフになっている、または使用する入力と MASTER の音量つまみが 0 (左に絞りに切り) になっていることを確認してください。
- 本機とスピーカーのインピーダンス設定を必ず合わせてください。合わせずに使用すると、本機およびスピーカが故障する恐れがあります。
- スピーカーケーブルに荷重がかからないように設置してください。

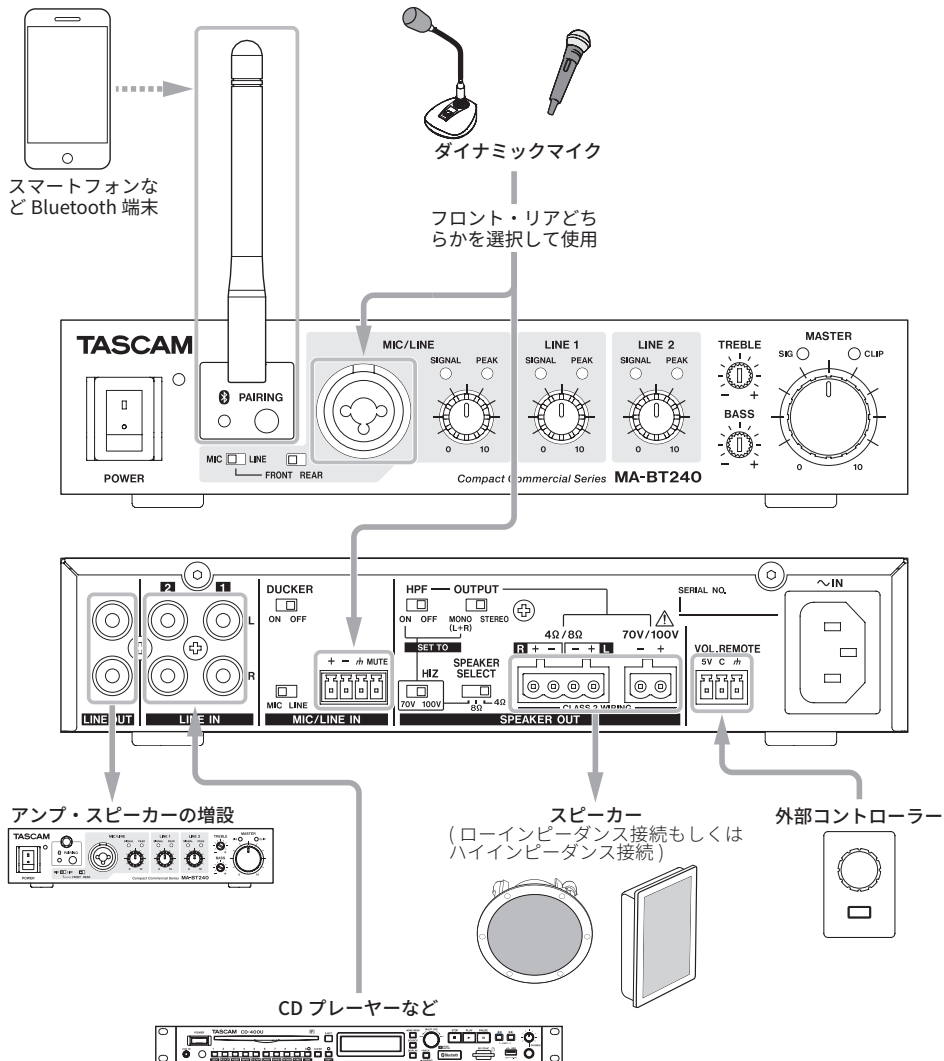

手順 1 スピーカーを接続する

ハイインピーダンス接続 (240W × 1ch) の場合

1. SPEAKER SELECT を HIZ にしてください。
使用環境にあわせて出力電圧を 70V または 100V に設定してください。

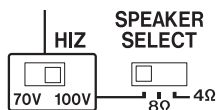

メモ

ハイインピーダンス接続の場合 100V、または 70V の出力電圧で動作します。

日本や欧州では 100V が一般的で、アメリカでは 70V が一般的です。

70V より電圧降下の少ない 100V の方が長距離伝送に優れています。

2. HPF (ハイパスフィルター) を ON、OUTPUT を MONO に設定してください。

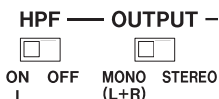

注意

スピーカーのトランスが飽和して本機の保護回路が動作する可能性があるため、必ず HPF を ON に設定してください。

メモ

ハイインピーダンス接続時に OUTPUT を STEREO にした場合、スピーカー出力から L チャンネルの音声のみが出力されてしまいます。必ず MONO に設定してください。

3. SPEAKER OUT 70V/100V の + 端子と - 端子に接続してください。

接続には同梱のユーロブロック 5.08mm ピッチ (2pin) を使用してください。

注意

接続するスピーカーの定格入力合計は 240W を超えないようにしてください。

ローインピーダンス接続 (120W × 2ch) の場合

1. 接続するスピーカーに合わせて、SPEAKER SELECT を 4Ω または 8Ω に設定してください。

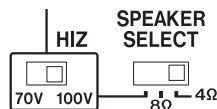

2. 出力方式を OUTPUT の STEREO (ステレオ)・MONO (モノラル) からお選びください。モノラルを選択した際は、左右から同じ音声 (L + R) が出力されます。

- OUTPUT -



MONO STEREO
(L+R)

3. SPEAKER OUT 4Ω / 8Ω の L/R の + 端子と - 端子に接続してください。

接続には同梱のユーロブロック 5.08mm ピッチ (4pin) を使用してください。

注意

- 複数台のスピーカーを接続する場合は合成インピーダンスが本機で設定したインピーダンス以上になるようにしてください。
- ローインピーダンスのスピーカーをハイインピーダンス用端子に接続しないでください。

手順 2 外部機器を接続する

注意

外部機器を接続する際は、本機と接続する機器の電源がオフになっている、または使用する入力と MASTER の音量つまみが 0 (左に絞りに切り) になっていることを確認してください。

音楽ソースを接続する

CD、メモリープレーヤーなどを本機の LINE IN 1 または LINE IN 2 の RCA 端子に接続してください。

マイクを接続する

1. 本機のフロントパネルまたはリアパネルの MIC/LINE 端子にマイクを接続してください。ダイナミックマイク (XLR もしくは TRS ケーブル) を使用する際はフロントパネルの MIC/LINE 端子を使用してください。

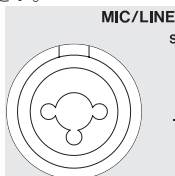

ワイヤレスマイクのレシーバーなど固定設備機器を入力として使用する際はリアパネルの MIC/LINE IN 端子を使用してください。

＋ － \hbar MUTE

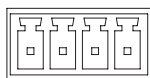

リアパネルの MIC/LINE IN 端子に接続する際は、同梱のユーロブロック 3.81mm ピッチ (4pin) を使用してください。

- ページングマイクのトークスイッチを接続する際は、トークスイッチを押したときに MUTE 端子と \hbar 端子が接続するように配線してください。
2. 使用する端子と入力レベルを設定してください。フロントパネルの MIC/LINE 入力を使用する際は FRONT を選択してください。接続する機器の入力レベルに合わせて、MIC または LINE を設定してください。

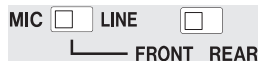

リアパネルの MIC/LINE 入力を使用する際は REAR を選択してください。接続する機器の入力レベルに合わせて、リアパネル側の MIC または LINE を設定してください。

フロントパネルの
FRONT/REAR スイッチ



リアパネルの
MIC/LINE スイッチ



外部コントローラーを使用する

VOL. REMOTE 端子にボリューム (10k Ω B カーブ) を接続することで離れた場所から音量の調整が可能です。接続には同梱のユーロブロック 3.81mm ピッチ (3pin) を使用してください。

- 端子 C の電圧が高くなると音量が大きくなります。

接続例

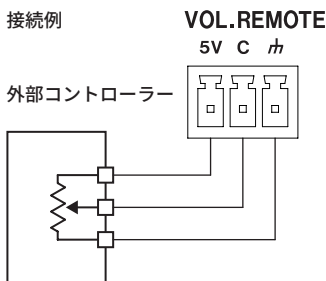

ボリューム

10k Ω B カーブ

5V: 基準電圧出力

C: コントロール電圧

\hbar : GND

適切な音量の調整方法

1. VOL. REMOTE 端子に取り付けたボリュームを最大にする。
2. 本機の MASTER ボリュームを必要な最大音量に調節する。
3. VOL. REMOTE 端子に取り付けたボリュームで希望の音量になるように調節する。

外部コントローラーのボリュームで調整できる範囲は、本機の MASTER ボリュームで設定した最大音量の範囲です。

Bluetooth を接続する

Bluetooth を使用するときはフロントパネルに付属のアンテナを接続してください。

ペアリング方法

1. フロントパネルの PAIRING ボタンを 2 秒以上押す。ペアリング中は PAIRING ボタン横のインジケータが点滅します。
2. 本機と接続する Bluetooth 機器を操作して接続します。
 - 接続方法は、お使いの Bluetooth 機器の取扱説明書をご覧ください。
 - Bluetooth 機器と接続するとインジケータが点灯します。
3. 接続した Bluetooth 機器を操作して音量を調節します。
 - Bluetooth 機器が接続したときは再生一時停止状態になります。Bluetooth 機器の音量を調節後、再生してください。
 - 本機で Bluetooth のみの音量調節はできません。Bluetooth 機器側で音量調節を行ってください。

注意

Bluetooth は、AVRCP の基本コマンドを使用して再生一時停止コマンドを送信するように設計されています。

ただし、すべての機器での動作を保証するものではありません。

接続の前にあらかじめ MASTER つまみと Bluetooth 機器側の音量を最小にしてください。

メモ

本機の電源をオンにしたときに、自動的に前回接続した Bluetooth 機器に接続を試みます。

このとき、対象の Bluetooth 機器の電源が入っていなかったり、Bluetooth がオフになっていたりして、接続できない場合は接続を中止します。

接続の解除

現在接続されている Bluetooth 機器との接続を解除します。

1. PAIRING ボタンを、2 秒以上押す。
2. 接続が解除され、インジケータが点灯から点滅に変わり、接続待機状態になります。

メモ

- 約 2 分経過するとインジケータが消灯し Bluetooth がオフになります。
- 点滅中に PAIRING ボタンを 2 秒以上押すとインジケータが消灯し Bluetooth がオフになります。

基本操作

インジケータ	状態	
POWER	緑色点灯	電源オン
	橙色点滅	保護回路が動作している
Bluetooth	点灯	接続中
	点滅	ペアリング中、接続待機中
MIC/LINE	SIGNAL 点灯	最大入力レベルから -40dB 以上
	PEAK 点灯	最大入力レベルから -3dB 以上
LINE1 LINE2	SIGNAL 点灯	最大入力レベルから -40dB 以上
	PEAK 点灯	最大入力レベルから -3dB 以上
MASTER	SIG 点灯	最大出力レベルから -46dB 以上
	CLIP 点灯	最大出力以上

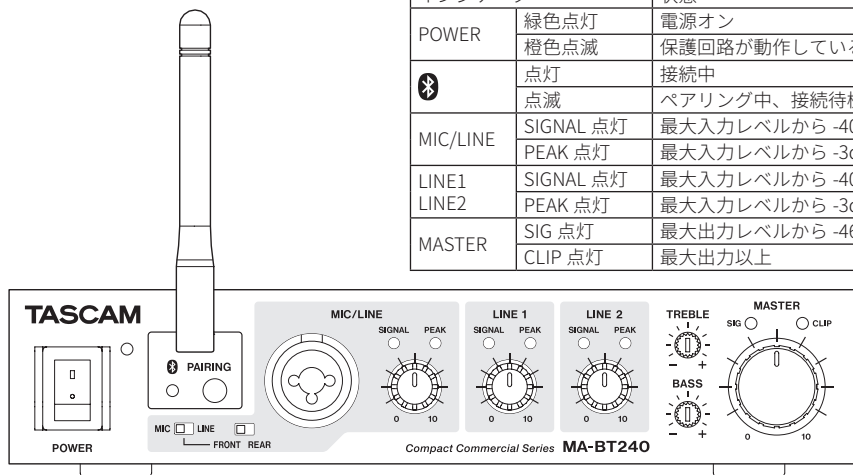

操作 1 電源を入れる

1. 本機と接続した機器の電源スイッチが全てオフになっていることを確認してください。
2. MASTER つまみが 0 (左へ絞り切り) になっていることを確認してください。

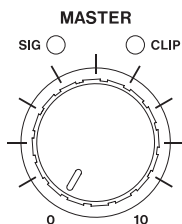

3. 付属の電源コードを AC IN 端子に接続し、電源プラグをコンセントに差し込んでください。
4. 接続した機器 → 本機の順番で電源をオンにしてください。

注意

- リアパネルの LINE OUT 端子の出力は MIC/LINE つまみ、LINE 1 つまみ、LINE 2 つまみの設定が反映され、MASTER つまみの設定は反映されません。
- 音量の調整を行うときは、あらかじめ MIC/LINE つまみ、LINE 1 つまみ、LINE 2 つまみの設定を最小にしてください。

メモ

電源を切る際は、本機 → 接続機器の順でオフにしてください。

操作 2 音量調整 (ミックス) する

1. スピーカーの音量が小さくなるように MASTER つまみを調節する。

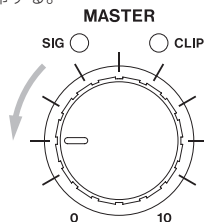

以降の操作中も音量が大きくなりすぎないように適宜調節してください。

2. 各入力の音量つまみを回して音量を調節する。調節する入力の音声信号を入力し、SIGNAL インジケータが点灯し、PEAK インジケータが点灯しない程度に調節します。

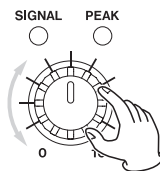

メモ

Bluetooth の音量調節は、Bluetooth 機器側で行ってください。

ヒント

主となるチャンネルの音量を最初に調節し、残りのチャンネルの音量を調節するとバランスの調整がしやすくなります。

3. MASTER つまみを調節して目的の音量にする。

ラックマウントアングルの取り付け

本機をラックにマウントする場合は、別売りのラックマウントアングルを取り付ける必要があります。下図を参考に取り付けてください。

注意

本機のゴムフットを外したうえで、必ず他の機器との間を上下 1U 以上空けてください。

AK-RM05(別売)を使用する場合

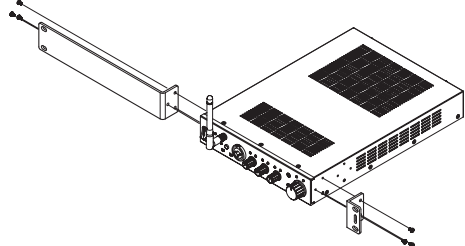

2台を取り付ける場合は底板を取り付けて連結します。

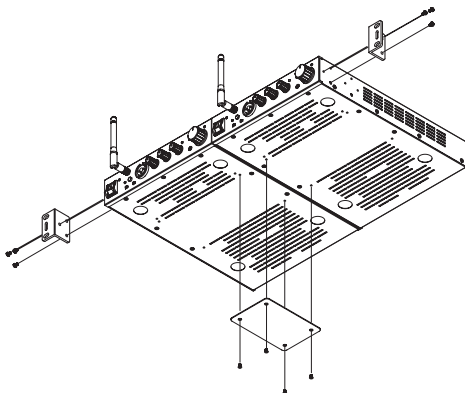

AK-RS1(別売)を使用する場合

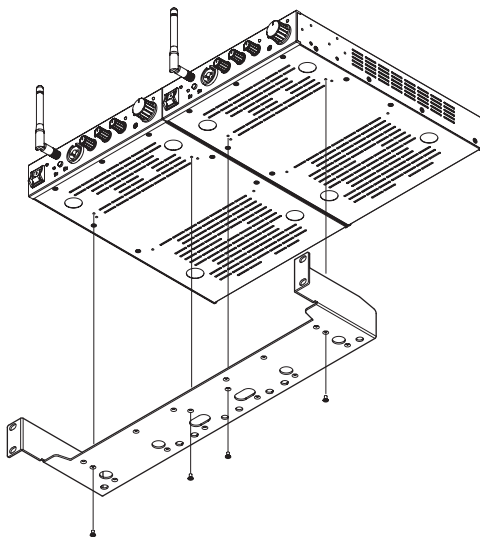

メモ

ラックマウントアングルの取り付け穴は、長穴になっていますので、ラックに取り付ける際に本機をラックから飛び出さない範囲で調整してください。

トラブルシューティング

本機の動作がおかしいときは、修理を依頼する前にもう一度、下記の点検を行ってください。
それでも改善しないときは、お買い上げの販売店またはティアック修理センター(巻末に記載)にご連絡ください。

電源が入らない

電源プラグなどがしっかりと差し込まれているか確認してください。

POWER インジケータが橙色に点滅していても音が出ない

- 保護回路が動作しています。
POWER スイッチをオフにし、風通しのよいところに放置し、数分後に電源を入れ直してください。
温度が上昇しにくい場所に設置してください。
改善しない場合は、スピーカー出力がショートしていないか確認してください。
- 本機がハイインピーダンス設定のときにローインピーダンスのスピーカーを接続していないか確認してください。
本機がローインピーダンス設定のときに複数台のスピーカーを接続している場合、合成インピーダンスが本機で設定したインピーダンスより低くなっていないか確認してください。

音が歪む

- CLIP インジケータが点灯していたら MASTER つまみを回して音量を下げてください。
- 各入力の PEAK インジケータが点灯していたら音量つまみを回して音量を下げてください。
- ペアリングした Bluetooth 機器の出力ボリュームの音量を下げてください。
- EQ がかかり過ぎています。TREBLE や BASS を中心位置に調整してください。

MASTER つまみを上げても音が小さい

- 音量調整 (ミックス) をやり直してください。
(116 ページ「操作 2 音量調整 (ミックス) する」)
- 本機がローインピーダンス設定のときに、ハイインピーダンスのスピーカーを接続していないか確認してください。
- マイクを接続しているのに MIC/LINE スイッチが LINE になっていないか確認してください。

MIC/LINE の音が出ない。

本機にはフロント / リアの入力選択と MIC/LINE の入力選択があります。適切な選択になっているかスイッチをもう一度確認してください。

Bluetooth のペアリングができない

- 接続したい Bluetooth 機器が A2DP に対応しているか確認してください。
- 接続したい Bluetooth 機器の通信が可能な状態になっているか確認してください。詳しくは、お使いの Bluetooth 機器の取扱説明書をご確認ください。
- 本機と Bluetooth 機器の電源を一度切り、再び電源を入れてペアリングを試してください。
- Bluetooth 機器との距離が離れすぎていませんか？
あるいは、間に壁や障害物などでさえぎられていませんか？
Bluetooth 機器や本機の位置を変えてください。

仕様 / 定格

スピーカー出力

ハイインピーダンス

定格出力	240 W × 1 ch (70 V/100 V)
合成インピーダンス	
出力電圧 100V 時	42 Ω以上
出力電圧 70V 時	21 Ω以上
コネクタ	ユーロブロック 5.08 mm ピッチ (2 pin)

ローインピーダンス

SPEAKER SELECT 4 Ω選択時	
負荷インピーダンス	4 Ω以上
定格出力	120W x 2ch (4 Ω @1kHz、1%THD)
SPEAKER SELECT 8 Ω選択時	
負荷インピーダンス	8 Ω以上
定格出力	120W x 2ch (8 Ω @1kHz、1%THD)
コネクタ	ユーロブロック 5.08 mm ピッチ (4 pin)

入力

マイク / ライン入力 (MIC/LINE IN)

コネクタ	
フロント	コンボジャック (バランス) *1
リア	ユーロブロック (バランス) 3.81 mm ピッチ (4pin)
MIC 選択時	
最大入力レベル	-30 dBu
最小入力レベル	-65 dBu
入力インピーダンス	2k Ω以上
LINE 選択時	
最大入力レベル	+20 dBu
規定入力レベル	+4 dBu
入力インピーダンス	10k Ω以上

ライン入力 (LINE IN 1/LINE IN 2)

コネクタ	RCA ピンジャック (アンバランス)
最大入力レベル	+6.0 dBV
規定入力レベル	-10.0 dBV
入力インピーダンス	10k Ω以上

オーディオ性能

周波数特性	20Hz ~ 20kHz +2dB/-2dB (LINE IN 1 → SPEAKER OUT、1/8 定格出力、TREBLE/BASS フラット時)
歪率	0.05% 以下 (LINE IN 1 → SPEAKER OUT、1kHz、1/8 定格出力時)
S/N 比	92dB 以上 (LINE IN 1 → SPEAKER OUT、1kHz、定格出力時)
クロストーク	70dB 以上 (LINE IN 1 → SPEAKER OUT、1kHz、定格出力時)

出力

ライン出力 (LINE OUT)

コネクタ	RCA ピンジャック (アンバランス)
最大出力レベル	+6.0 dBV
規定出力レベル	-10 dBV
出カインピーダンス	200 Ω

Bluetooth®

バージョン	5.1
出カクラス	Class 2 (見通し通信距離：約 10m*2)
対応プロファイル	A2DP、AVRCP
コーデック	SBC、AAC

外部制御

(VOL. REMOTE 端子 : 出力ボリューム調整用)

コネクタ	ユーロブロック 3.81 mm ピッチ (3 pin) (1:Vcc 5V/2: Control/3: GND)
------	---

一般

電源	AC100 - 120V、50/60 Hz
冷却方式	自然空冷
動作保証温度	0°C - 40°C
動作保証湿度	5% - 85% (結露無きこと)
消費電力	
定格	58 W (1/8 W 出力、1k Hz サイン波、@ 4 Ω)
アイドル時	18 W
外形寸法	214(W) × 44(H) × 298(D) mm (突起部を含まず、Bluetooth アンテナを除く)
質量	2.5 kg

*1 XLR-3-31 相当 (1: GND、2: HOT、3: COLD)、6.3 mm (1/4") TRS 標準ジャック (Tip: HOT、Ring: COLD、Sleeve: GND)

*2 通信距離は目安です。周囲の環境や電波状況により通信距離は変わる場合があります。

- 0 dBu = 0.775 Vrms
- 0 dBV = 1 Vrms

- 取扱説明書のイラストが一部製品と異なる場合があります。
- 製品の改善により、仕様および外観が予告なく変更することがあります。

寸法図

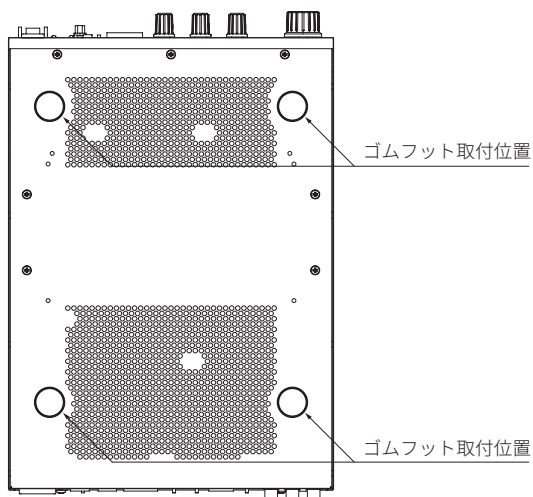
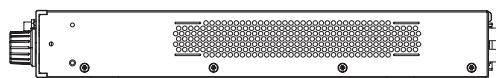
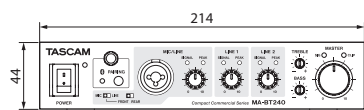
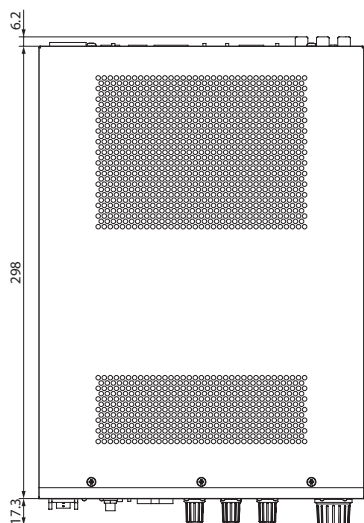

ティアック株式会社

〒206-8530 東京都多摩市落合 1-47

この製品の取り扱いなどに関するお問い合わせは

タスカム カスタマーサポート 〒206-8530 東京都多摩市落合 1-47

● 電話 **042-356-9137** 携帯電話・PHS・IP 電話から

● ナビダイヤル  **0570-000-809** 一般電話から

● FAX **042-356-9185**

受付時間は、10:00～12:00 / 13:00～17:00 です。(土・日・祝日・弊社指定休日を除く)

故障・修理や保守についてのお問い合わせは

ティアック修理センター 〒358-0026 埼玉県入間市小谷田 858

● 電話 **04-2901-1033** 携帯電話・PHS・IP 電話から

● ナビダイヤル  **0570-000-501** 一般電話から

● FAX **04-2901-1036**

受付時間は、9:30～12:00 / 13:00～17:00 です。(土・日・祝日・弊社指定休日を除く)

■ 住所や電話番号は、予告なく変更する場合があります。あらかじめご了承ください。

Block diagram/Schéma fonctionnel/Diagrama de bloques/Blockschaltbild/ Schema a blocchi/ブロックダイアグラム

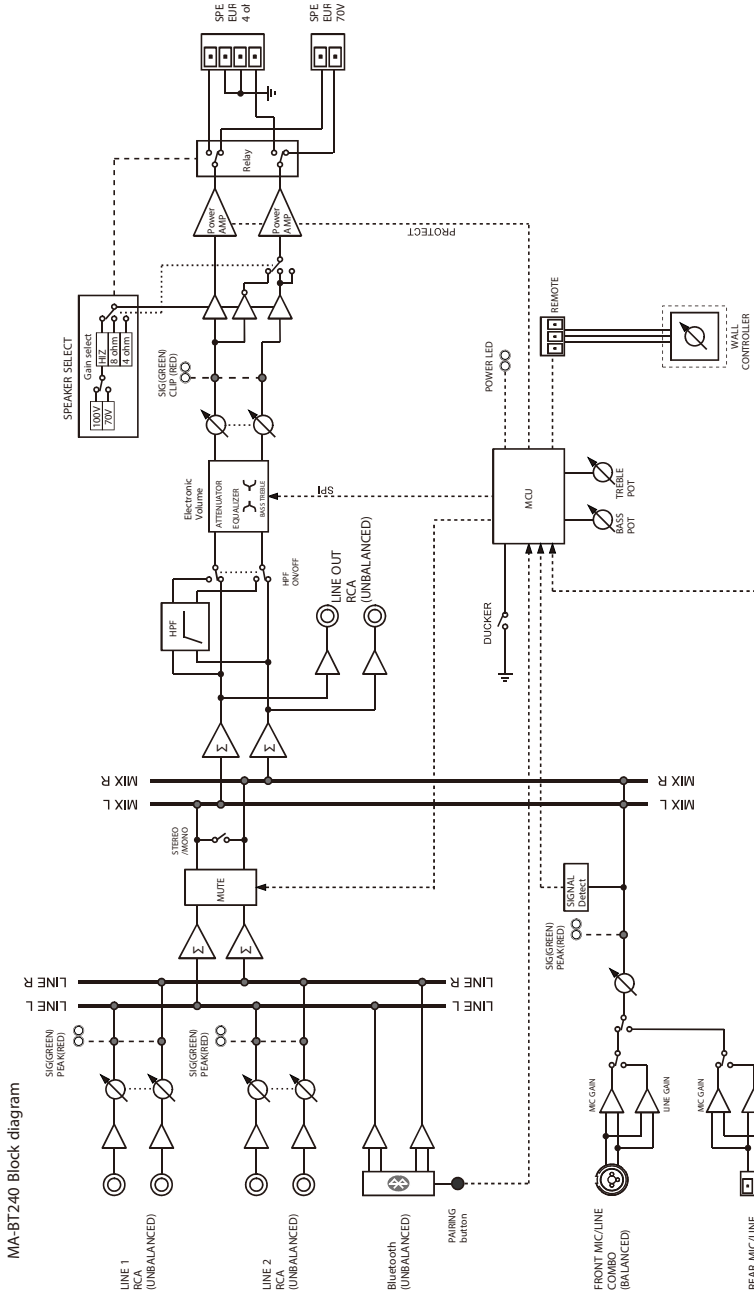

WARRANTY / 保証書

< In the United States >

This warranty gives you specific legal rights and you may also have other rights which vary from state to state. This warranty is only valid within the country the unit was originally purchased.

WHAT IS COVERED AND WHAT IS NOT COVERED

Except as specified below, this warranty covers all defects in materials and workmanship in this product. The following are not covered by the warranty:

1. Damage to or deterioration of the external cabinet.
2. Damage resulting from accident, misuse, abuse or neglect.
3. Damage resulting from failure to perform basic daily maintenance and/or calibration or otherwise resulting from failure to follow instructions contained in your owner's manual.
4. Damage occurring during shipment of the product. (Claims must be presented to the carrier)
5. Damage resulting from repair or attempted repair by anyone other than TEAC or an authorized TASCAM service station.
6. Damage resulting from causes other than product defects, including lack of technical skill, competence, or experience of the user.
7. Damage to any unit which has been altered or on which the serial number has been defaced, modified or is missing.

WHO IS COVERED UNDER THE WARRANTY

This warranty may be enforced only by the original purchaser. This warranty is not valid if the product was purchased through an unauthorized dealer.

LENGTH OF WARRANTY

All parts except heads and disk drives are warranted for one (1) year from the date of original purchase. Heads and disk drives are warranted for ninety (90) days from date of original purchase. Labor is warranted for ninety (90) days from date of original purchase.

WHAT WE WILL PAY FOR

We will pay all labor and material expenses for items covered by the warranty. Payment of shipping charges is discussed in the next section of this warranty.

HOW YOU CAN GET WARRANTY SERVICE

Your unit must be serviced by an authorized TASCAM service station in the United States. (This warranty is not enforceable outside the U.S.) If you are unable to locate an authorized TASCAM service station in your area, please contact us. We either will refer you to an authorized service station or instruct you to return the unit to the factory. Whenever warranty service is required, you must present a copy of the original dated sales receipt from an Authorized TASCAM Dealer.

You must pay any shipping charges if it is necessary to ship the product to service. However, if the necessary repairs

are covered by the warranty, we will pay return surface shipping charges to any destination within the United States.

LIMITATION OF IMPLIED WARRANTIES

Any implied warranties, INCLUDING WARRANTIES OF MERCHANTABILITY AND FITNESS FOR A PARTICULAR PURPOSE, are limited in duration to the length of this warranty.

EXCLUSION OF DAMAGES

TEAC's liability for any defective product is limited to repair or replacement of the product, at TEAC's option. TEAC shall not be liable for:

1. Damages based upon inconvenience, loss of use of the product, loss of time interrupted operation or commercial loss; or
2. Any other damages, whether incidental, consequential or otherwise.

Some states do not allow limitations on how long an implied warranty lasts and/or do not allow the exclusion or limitation of incidental or consequential damages, so the above limitations and exclusions may not apply to you.

To locate an Authorized Service Center in Your Area

CALL 1-323-726-0303

< Europe >

This product is subject to the legal warranty regulations of the country of purchase. In case of a defect or a problem, please contact the dealer where you bought the product.

Ce produit est sujet aux réglementations concernant la garantie légale dans le pays d'achat. En cas de défaut ou de problème, veuillez contacter le revendeur chez qui vous avez acheté le produit.

Las condiciones de garantía de este aparato están sujetas a las disposiciones legales sobre garantía del país en el que ha sido adquirido. En caso de garantía, debe dirigirse al establecimiento donde adquirió el aparato.

Dieses Gerät unterliegt den gesetzlichen Gewährleistungsbestimmungen des Landes, in dem es erworben wurde. Bitte wenden Sie sich im Gewährleistungsfall an den Händler, bei dem Sie das Gerät erworben haben.

Questo apparecchio è conforme alle norme sulla garanzia vigenti nel rispettivo Paese in cui esso è stato acquistato. Si prega di rivolgersi al proprio commerciante, presso il quale è stato acquistato l'apparecchio, nel caso in cui si voglia richiedere una prestazione in garanzia.

<日本>

無料修理規定

1. 取扱説明書、本体貼付ラベルなどの注意書きにしたがった正常な使用状態で保証期間内に故障が発生した場合には、ティアック修理センターが無料修理致します。
2. 本体の保証期間は、お買い上げの日から1年です。
3. 保証期間内に故障して無料修理を受ける場合は、本書をご提示の上、ティアック修理センターまたはお買い上げの販売店に

修理をご依頼ください。商品を発送していただく場合の送付方法については、事前にティアック修理センターにお問い合わせください。無償修理の対象は、お客様が日本国内において購入された日本国内向け当社製品に限定されます。

4. ご転居、ご購入品などでお買い上げの販売店に修理をご依頼にならない場合は、ティアック修理センターにご連絡ください。
5. 次の場合には、保証期間内でも有料修理となります。
 - (1) ご使用上の誤りおよび不当な修理や改造による故障および損傷
 - (2) お買い上げ後の輸送・移動・落下などによる故障および損傷
 - (3) 火災、地震、水害、落雷、その他の天災地変、公害や異常電圧による故障および損傷
 - (4) 接続している他の機器に起因する故障および損傷
 - (5) 業務上の長時間使用など、特に苛酷な条件下において使用された場合の故障および損傷
 - (6) メンテナンス
 - (7) 本書の提示がない場合
 - (8) 本書にお買い上げ年月日、お客様名、販売店名(印)の記入のない場合、あるいは字句を書き換えられた場合
6. 本書(日本語記載部)は日本国内においてのみ有効です。

These warranty provisions in Japanese are valid only in Japan.

7. 本書は再発行致しませんので、紛失しないよう大切に保管してください。

* この保証書は、本書に明示した期間・条件のもとにおいて無料修理をお約束するものです。この保証書によって保証書を発行しているもの(保証責任者)、およびそれ以外の事業者に対するお客様の法律上の権利を制限するものではありません。保証期間経過後の修理などについてはご不明の場合は、ティアック修理センターにお問い合わせください。

この保証書は、本書記載内容で無料修理を行うことをお約束するものです。お買い上げの日から保証期間中に故障が発生した場合は、本書をご提示の上、取扱説明書に記載のティアック修理センターまたはお買い上げの販売店に修理をご依頼ください。

< In other countries/areas >

This warranty gives you specific legal rights, and you may also have other rights that vary by country, state or province.

If you have a warranty claim or request, please contact the dealer where you bought the product.

该保证书赋予了顾客特定的合法权利，并且因国家、州或省等地区的不同，顾客可能拥有其他权利。如需申请或要求保修，请与购买本产品的销售店进行联系。

If you require repair services for your TASCAM equipment, please contact the dealer where the product was purchased from or the TASCAM Distributor in your country. A list of TASCAM Distributors can be found on our website at: <https://teac-global.com/>

WARRANTY / 保証書

Model / Modèle / Modell /
Modello / Modelo / 型名

Owner's name / Nom du propriétaire / Name des Eigentümers /
Nome del proprietario / Nombre del propietario / お名前

MA-BT240

Serial No. / No de série / Seriennummer /
Numero di serie / Número de serie / 機番

Address / Adresse / Adresse /
Indirizzo / Dirección / ご住所

Date of purchase / Date de l'achat / Datum des Kaufs /
Data dell'acquisto / Fecha de compra / お買い上げ日

Dealer's name / Nom du revendeur / Name des Händlers /
Nome del commerciante / Nombre del establecimiento / 販売店名

Sample

TASCAM

<https://teac-global.com/>

Dealer's address / Adresse du revendeur / Adresse des Händlers /
Indirizzo del commerciante / Dirección del establecimiento / 販売店住所

Memo / 修理メモ

お客様にご記入いただいた保証書の控えは、保証期間内のサービス活動およびその後の安全点検活動のために記載内容を利用させていただきます場合がございますので、ご了承ください。

ティアック株式会社

〒206-8530 東京都多摩市落合1-47

ティアック修理センター

〒358-0026 埼玉県入間市小谷田858
電話: 04-2901-1033 / 0570-000-501

TEAC AMERICA, INC.

10410 Pioneer Blvd., Unit #3, Santa Fe Springs, California 90670, U.S.A
Phone: +1-323-726-0303